

Door sensor home

1-052-723 / SAB00103

INSTRUCTIONS FOR INSTALLATION AND USE English

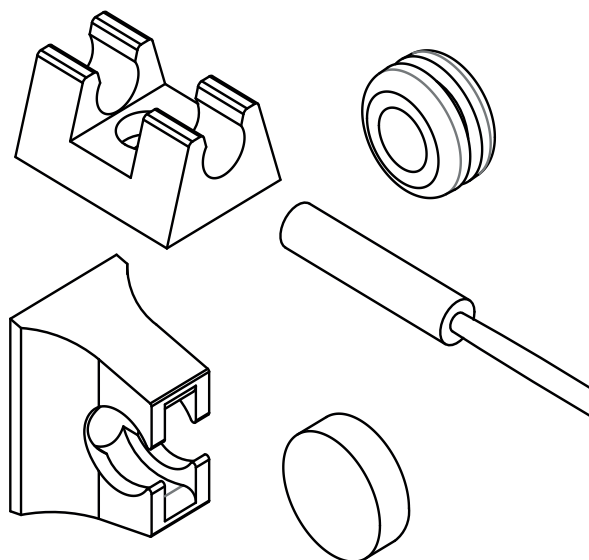

EN

DE

FR

IT

NL

CS

PL

PT

SV

FI

RU

Table of Contents

1. About this instruction manual	3
2. Important information for your safety	3
2.1. Intended use	3
2.2. Safety information for the installer	3
3. Product description	4
3.1. Scope of delivery	4
3.2. Product features	4
4. Installation	4
4.1. Mounting the door sensor	4
4.2. Mounting the magnet	5
5. Electrical connection	5
6. Maintenance	6
7. Disposal	6
8. Technical data	6

1. About this instruction manual

Read these installation instructions carefully and keep them within reach when using the device. This ensures that you can refer to information on safety and operation at any time.



These installation and operating instructions can also be found in the downloads section of our website: www.sentiotec.com/downloads.

2. Important information for your safety

Please follow the following safety instructions.

2.1. Intended use

The door sensor set is used to monitor that the sauna door is closed.

2.2. Safety information for the installer

- Installation may only be performed by a qualified electrician or similarly qualified person.
- It may only be installed when the power has been disconnected.
- Observe the installation instructions for the sauna control unit used.
- Also comply with the regulations applicable at the installation location.
- For your own safety, consult your supplier in the event of problems that are not explained in sufficient detail in the installation instructions.

3. Product description

3.1. Scope of delivery

- Door sensor with connection cable
- Door sensor holder
- Magnet
- Magnet holder
- Installation material
- Assembly instructions

3.2. Product features

The door sensor set is used to monitor that the sauna door is closed. Observe the operating instructions for the sauna control unit used.

4. Installation

Mount the door sensor near of the sauna door, taking account of the technical data on Page 6.



The door sensor set must be mounted so that contact with the door sensor is interrupted if the door is open by more than 10 cm.

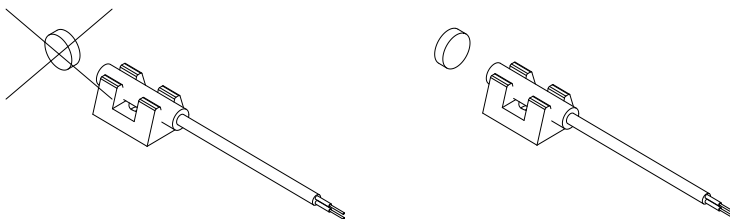

4.1. Mounting the door sensor

- For a wooden sauna cabin:
 - ▶ Use the wood screws supplied (Fig. A).
- For a glass surface:
 - ▶ Use the double-sided adhesive tape (Fig. B).
- For a metal door frame:
 - ▶ Drill a hole 8 mm in diameter and insert the rubber seal.

Then insert the door sensor (Fig. C or D)

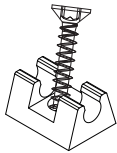

Fig. A

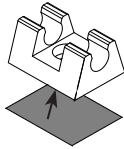

Fig. B

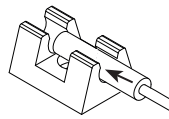

Fig. C

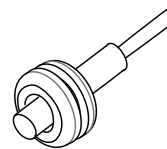

Fig. D

4.2. Mounting the magnet

Attach the magnet to the sauna door with the magnet holder or with adhesive tape:



Make sure the distance to the door sensor is correct so that it works properly.

EN

- On a wooden door:
 - ▶ Use the enclosed wood screw (Fig. E).
- For a glass door:
 - ▶ Use the double-sided adhesive tape (Fig. F or Fig. H).

Finally, insert the magnet into the holder (Fig. G)

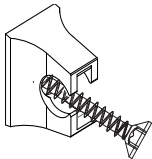

Fig. E

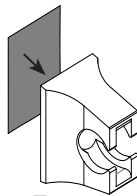

Fig. F

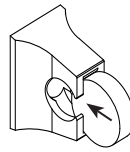

Fig. G

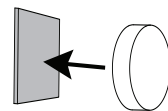

Fig. H

5. Electrical connection

Observe the installation and operating instructions for the sauna control unit used.

6. Maintenance

The device is maintenance-free.

7. Disposal



- Dispose of packaging materials in accordance with the applicable waste disposal regulations.
- Used devices contain reusable materials as well as hazardous substances. Therefore, do not dispose of your used device with household waste, but do so in accordance with the locally applicable regulations.

8. Technical data

Door sensor

Dimensions:	Ø 6 × 32 mm
Connection cable:	5 m - 2 x 0.14 mm ²
Operating temperature:	-20 to 85°C
Switching distance:	

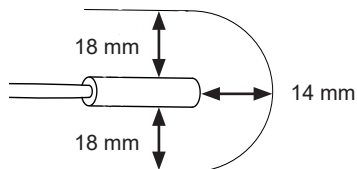

Door sensor holder

Dimensions:	20 × 15 × 10 mm
-------------	-----------------

Magnet

Dimensions:	Ø 10 × 3 mm
-------------	-------------

Magnet holder

Dimensions:	18 × 12 × 15 mm
-------------	-----------------

Türsensor Home

1-052-723 / SAB00103

MONTAGEANWEISUNG
Deutsch

DE

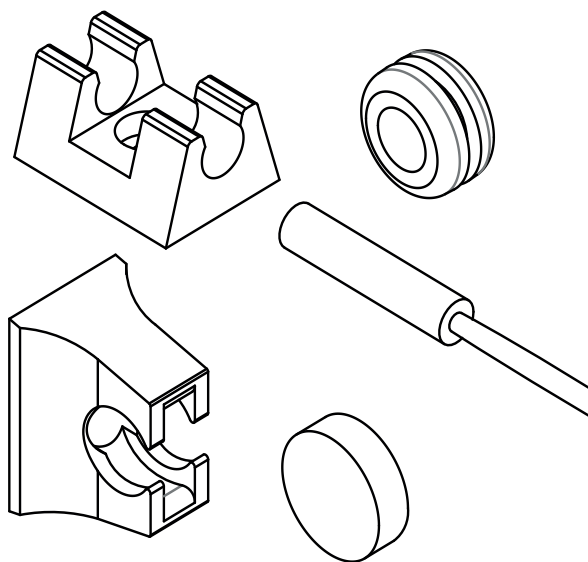

Inhaltsverzeichnis

1. Zu dieser Anleitung	3
2. Wichtige Hinweise zu Ihrer Sicherheit	3
2.1. Bestimmungsgemäßer Gebrauch	3
2.2. Sicherheitshinweise für den Monteur	3
3. Produktbeschreibung	4
3.1. Lieferumfang	4
3.2. Produktfunktionen	4
4. Montage	4
4.1. Montage Türsensor	4
4.2. Montage Magnet	5
5. Elektrischer Anschluss	5
6. Wartung	6
7. Entsorgung	6
8. Technische Daten	6

1. Zu dieser Anleitung

Lesen Sie diese Montageanweisung gut durch und bewahren Sie sie in der Nähe des Gerätes auf. So können Sie jederzeit Informationen zu Ihrer Sicherheit und zur Bedienung nachlesen.



Sie finden diese Montage- und Gebrauchsanweisung auch im Downloadbereich unserer Webseite auf www.sentiotec.com/downloads.

2. Wichtige Hinweise zu Ihrer Sicherheit

Befolgen Sie deshalb die folgenden Sicherheitshinweise.

2.1. Bestimmungsgemäßer Gebrauch

Das Türsensor-Set dient zur Überwachung der geschlossenen Saunatür.

DE

2.2. Sicherheitshinweise für den Monteur

- Die Anschlussarbeiten dürfen nur durch eine Elektrofachkraft oder eine vergleichsweise qualifizierte Person ausgeführt werden.
- Die Anschlussarbeiten dürfen nur im spannungsfreien Zustand durchgeführt werden.
- Beachten Sie die Montageanleitungen der verwendeten Saunasteuerung.
- Beachten Sie auch die örtlichen Bestimmungen am Aufstellort.
- Bei Problemen, die in den Montageanweisungen nicht ausführlich genug behandelt werden, wenden Sie sich zu Ihrer eigenen Sicherheit an Ihren Lieferanten.

3. Produktbeschreibung

3.1. Lieferumfang

- Türsensor inkl. Anschlussleitung
- Türsensor-Halterung
- Magnet
- Magnet-Halterung
- Montagematerial
- Montageanleitung

3.2. Produktfunktionen

Das Türsensor-Set dient zur Überwachung der geschlossenen Saunatür. Beachten Sie die Gebrauchsanweisung der verwendeten Saunasteuerung.

4. Montage

Befestigen Sie den Türsensor im Bereich der Saunatür unter Berücksichtigung der Technischen Daten auf Seite 6.



Das Türsensor-Set muss so montiert werden, dass ab einem Türspalt von 10 cm der Kontakt zum Türsensor unterbrochen ist.

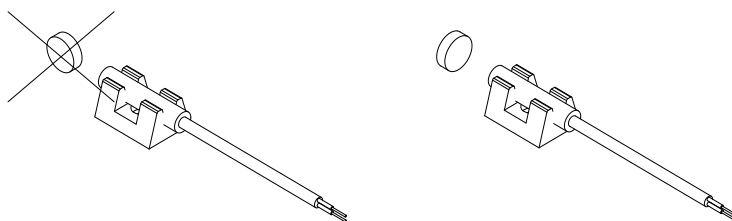

4.1. Montage Türsensor

- Bei einer Holz-Saunakabine:
 - ▶ Verwenden Sie die beiliegenden Holz-Schrauben (Abb. A).
- Bei einer Glasfläche:
 - ▶ Verwenden Sie das doppelseitige Klebeband (Abb. B).
- Bei einem Metalltürrahmen:
 - ▶ Bohren Sie ein Loch mit \varnothing 8 mm und setzen die Gummidichtung ein.

Anschließend setzen Sie den Türsensor ein (Abb. C bzw. D)



Abb. A



Abb. B

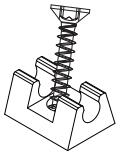

Abb. C

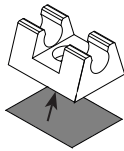

Abb. D

4.2. Montage Magnet

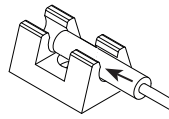
Befestigen Sie den Magnet mit dem Mangnethalter oder dem doppelseitigen Klebeband an der Saunatür.

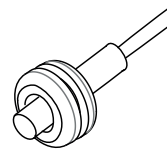

Achten Sie auf den Abstand zum Türsensor, dass die Funktion gewährleistet ist.

- Bei einer Holztür:
 - ▶ Verwenden Sie die beiliegende Holz-Schraube (Abb. E).
- Bei einer Glastür:
 - ▶ Verwenden Sie das doppelseitige Klebeband (Abb. F oder Abb. H).

DE

Abschließend setzen Sie den Magnet in die Halterung ein (Abb. G)



Abb. E



Abb. F

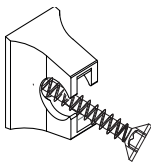

Abb. G

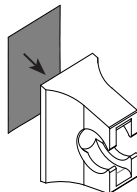

Abb. H

5. Elektrischer Anschluss

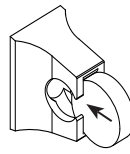
Beachten Sie die Montage- und Gebrauchsanweisungen der verwendeten Saunasteuerung.

6. Wartung

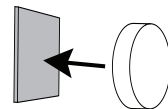
Das Gerät ist wartungsfrei.

7. Entsorgung



- Entsorgen Sie die Verpackungsmaterialien nach den gültigen Entsorgungsrichtlinien.
- Altgeräte enthalten wiederverwendbare Materialien, aber auch schädliche Stoffe. Geben Sie Ihr Altgerät deshalb auf keinen Fall in den Restmüll, sondern entsorgen Sie das Gerät nach den örtlich geltenden Vorschriften.

8. Technische Daten

Tür-Sensor

Abmessungen:	Ø 6 x 32 mm
Anschlussleitung:	5 m - 2 x 0,14 mm ²
Betriebstemperatur:	-20 bis 85°C
Schaltstanz:	

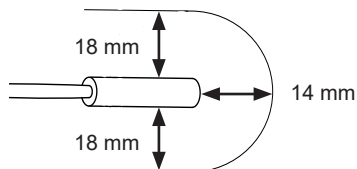

Türsensor-Halter

Abmessungen:	20 x 15 x 10 mm
--------------	-----------------

Magnet

Abmessungen:	Ø 10 x 3 mm
--------------	-------------

Magnethalter

Abmessungen:	18 x 12 x 15 mm
--------------	-----------------

Capteur de porte Home

1-052-723 / SAB00103

INSTRUCTIONS DE MONTAGE

Français

FR

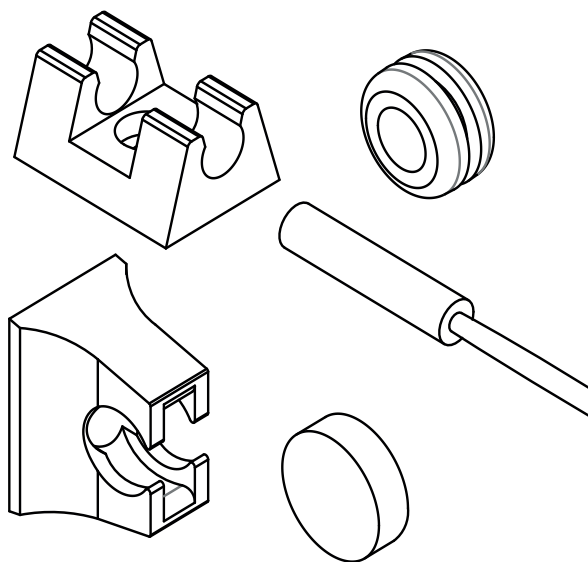

Table des matières

1. Concernant ces instructions	3
2. Remarques importantes pour votre sécurité	3
2.1. Usage conforme	3
2.2. Consignes de sécurité pour le monteur	3
3. Description du produit	4
3.1. Contenu de la livraison	4
3.2. Fonctions du produit	4
4. Montage	4
4.1. Montage du capteur de porte	4
4.2. Montage de l'aimant	5
5. Branchements électriques	5
6. Entretien	6
7. Élimination	6
8. Caractéristiques techniques	6

1. Concernant ces instructions

Lisez attentivement les présentes instructions de montage et gardez-les à proximité de l'appareil. Vous pouvez ainsi consulter à tout moment des informations concernant son utilisation et relatives à votre sécurité.



Ces instructions de montage et ce mode d'emploi sont également disponibles dans la rubrique de téléchargement de notre site Internet www.sentiotec.com/downloads.

2. Remarques importantes pour votre sécurité

C'est pourquoi vous devez suivre les consignes de sécurité suivantes.

2.1. Usage conforme

Le kit pour capteur de porte est utilisé pour surveiller la porte fermée du sauna.

2.2. Consignes de sécurité pour le monteur

- Seul un électricien spécialisé ou une personne ayant une qualification similaire est habilité à procéder au travaux de raccordement.
- Les travaux de raccordement doivent être effectués uniquement lorsque l'appareil n'est pas sous tension.
- Conformez-vous aux instructions de montage de la commande de sauna utilisée.
- Respectez également les dispositions légales du lieu d'installation.
- En cas de problèmes insuffisamment traités dans les instructions de montage, adressez-vous à votre fournisseur pour votre propre sécurité.

3. Description du produit

3.1. Contenu de la livraison

- Capteur de porte avec câble de raccordement
- Support de capteur de porte
- Aimant
- Support d'aimant
- Matériel de montage
- Instructions de montage

3.2. Fonctions du produit

Le kit pour capteur de porte est utilisé pour surveiller la porte fermée du sauna. Conformez-vous au mode d'emploi de la commande de sauna utilisée.

4. Montage

Installez le capteur de porte dans la zone de la porte du sauna en tenant compte des données techniques – Page 6.



Le kit de capteur de porte doit être monté de manière à ce que le contact avec le capteur de porte soit interrompu à partir d'une distance de 10 cm.

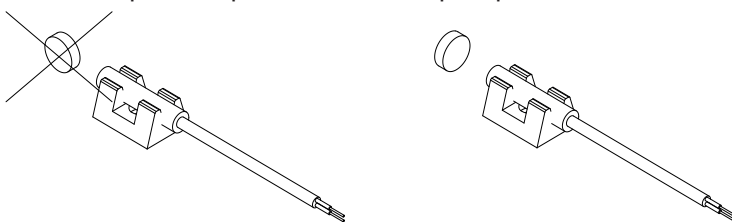

4.1. Montage du capteur de porte

- Dans une cabine de sauna en bois :
 - ▶ Utilisez les vis à bois fournies (fig. A).
- Sur une surface vitrée :
 - ▶ Utilisez le ruban adhésif double face (fig. B).
- Si le cadre de porte est en métal :
 - ▶ Percez un trou de \varnothing 8 mm et insérez le joint en caoutchouc.

Ensuite, insérez le capteur de porte (Fig. C ou D)

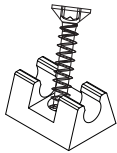

Fig. A

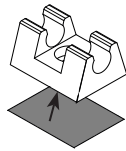

Fig. B

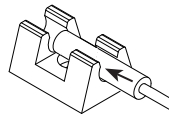

Fig. C

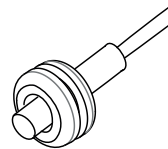

Fig. D

4.2. Montage de l'aimant

Fixez l'aimant à la porte du sauna avec le support d'aimant ou du ruban adhésif double face.



Veillez à ce que la distance par rapport au capteur de porte soit telle que le fonctionnement soit garanti.

- Avec une porte en bois :
 - ▶ Utilisez la vis à bois fournie (Fig. E).
- Si la porte est en verre :
 - ▶ Utilisez le ruban adhésif double face (Fig. F ou Fig H).

Ensuite insérez l'aimant dans le support (Fig. G)

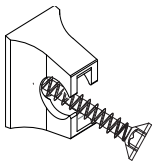

Fig. E

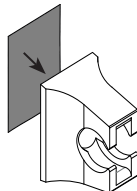

Fig. F

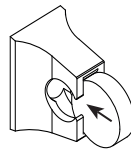

Fig. G

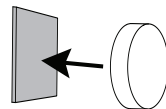

Fig. H

5. Branchements électriques

Conformez-vous au mode d'emploi et aux instructions de montage de la commande de sauna utilisée.

6. Entretien

L'appareil ne nécessite aucun entretien.

7. Élimination



- Éliminez les matériaux d'emballage conformément aux directives en vigueur relatives à l'élimination.
- Les appareils usagés contiennent des matériaux recyclables, mais aussi des substances toxiques. Par conséquent, ne jetez en aucun cas votre appareil usagé avec les déchets ménagers. Éliminez-le conformément aux directives locales en vigueur.

8. Caractéristiques techniques

Capteur de porte

Dimensions :	Ø 6 x 32 mm
Câble de raccordement :	5 m - 2 x 0,14 mm ²
Température de service :	-20 à 85 °C
Distance de commutation :	

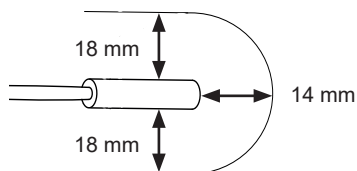

Support de capteur de porte

Dimensions :	20 x 15 x 10 mm
--------------	-----------------

Aimant

Dimensions :	Ø 10 x 3 mm
--------------	-------------

Support d'aimant

Dimensions :	18 x 12 x 15 mm
--------------	-----------------

Sensore della porta Home

1-052-723 / SAB00103

ISTRUZIONI DI MONTAGGIO

Italiano

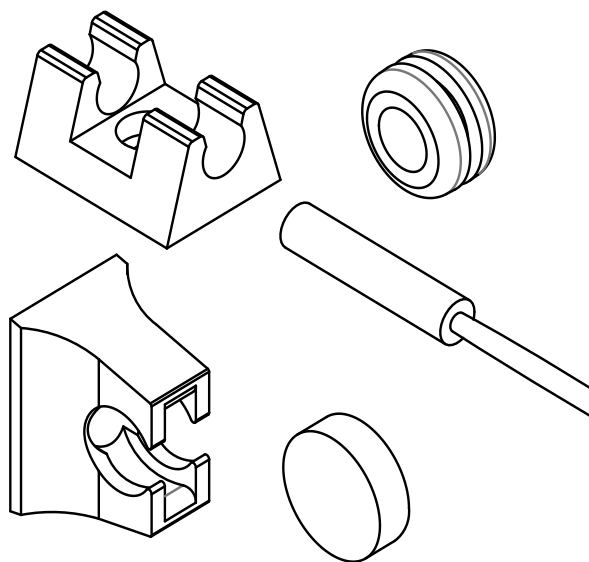

IT

Indice

1. Informazioni sul presente manuale	3
2. Importanti indicazioni per la sicurezza personale	3
2.1. Conformità d'uso	3
2.2. Indicazioni di sicurezza per l'installatore	3
3. Descrizione del prodotto	4
3.1. Dotazione	4
3.2. Funzioni del prodotto	4
4. Montaggio	4
4.1. Montaggio del sensore della porta	4
4.2. Montaggio magnete	5
5. Collegamento elettrico	5
6. Manutenzione	6
7. Smaltimento	6
8. Specifiche tecniche	6

1. Informazioni sul presente manuale

Leggere con attenzione le presenti istruzioni di montaggio e conservarle in prossimità del dispositivo. Così facendo è possibile controllare in ogni momento le informazioni sulla sicurezza e sull'utilizzo.



Le presenti istruzioni di montaggio e d'uso si trovano anche nell'area di download della nostra pagina web all'indirizzo:
www.sentiotec.com/downloads.

2. Importanti indicazioni per la sicurezza personale

Pertanto, seguire le seguenti indicazioni di sicurezza.

2.1. Conformità d'uso

Il set sensore della porta viene utilizzato per monitorare la porta chiusa della sauna.

2.2. Indicazioni di sicurezza per l'installatore

- I lavori di collegamento devono essere eseguiti solo da elettricisti o da persone con una qualifica simile.
- I lavori di collegamento devono essere eseguiti solo in assenza di tensione.
- Osservare le istruzioni di montaggio del comando della sauna utilizzato.
- Osservare anche le disposizioni locali valide sul luogo di installazione.
- Qualora si presentassero problemi non trattati in modo esaustivo nelle presenti istruzioni di montaggio, per la vostra sicurezza vi preghiamo di rivolgervi al vostro fornitore.

3. Descrizione del prodotto

3.1. Dotazione

- Sensore porta incl. cavo di collegamento
- Supporto sensore porta
- Magnete
- Supporto magnetico
- Materiale di montaggio
- Istruzioni di montaggio

3.2. Funzioni del prodotto

Il set sensore della porta viene utilizzato per monitorare la porta chiusa della sauna. Osservare le istruzioni per l'uso del comando della sauna utilizzato.

4. Montaggio

Fissare il sensore della porta nella zona della porta della sauna, tenendo conto dei Dati tecnici a Pagina 6.

 Il set sensore della porta deve essere montato in modo tale che il contatto con il sensore della porta venga interrotto a partire da una fessura della porta di 10 cm.

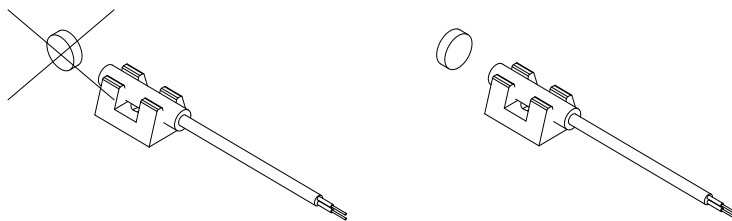

4.1. Montaggio del sensore della porta

- Per una cabina sauna in legno:
 - ▶ Utilizzare le viti per legno fornite in dotazione (fig. A).
- Per una superficie in vetro:
 - ▶ Utilizzare il nastro biadesivo (Fig. B).
- Per un telaio metallico della porta:
 - ▶ Praticare un foro con \varnothing 8 mm e inserire la guarnizione in gomma.

Quindi inserire il sensore della porta (fig. C o D)

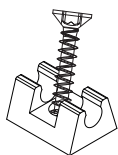

Fig. A

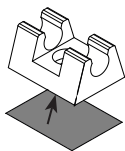

Fig. B

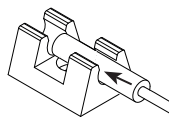

Fig. C

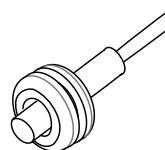

Fig. D

4.2. Montaggio magnete

Fissare il magnete con il supporto magnetico sulla porta della sauna.



Accertarsi che la distanza dal sensore della porta sia tale da garantirne il funzionamento.

- Per una porta in legno:
 - ▶ Utilizzare la vite per legno in dotazione (Fig. E).
- Per una porta di vetro:
 - ▶ Utilizzare il nastro biadesivo (Fig. F o Fig. H).

Infine, inserire il magnete nel supporto (Fig. G)

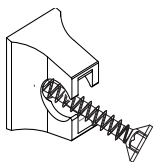

Fig. E

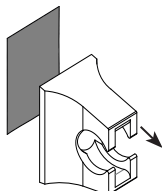

Fig. F

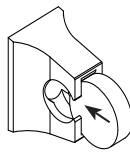

Fig. G

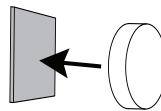

Fig. H

5. Collegamento elettrico

Osservare le istruzioni di montaggio e d'uso del comando della sauna utilizzato.

6. Manutenzione

Il dispositivo non richiede manutenzione.

7. Smaltimento



- Smaltire i materiali dell'imballaggio conformemente alle normative sullo smaltimento vigenti.
- I vecchi dispositivi contengono materiali riciclabili ma anche sostanze dannose. Non gettare mai un dispositivo usato insieme ai rifiuti non riciclabili, bensì smaltirlo in conformità alle norme vigenti a livello locale.

8. Specifiche tecniche

Sensore porta

Dimensioni:	Ø 6 x 32 mm
Cavo di collegamento:	5 m - 2 x 0,14 mm ²
Temperatura di esercizio:	da -20 a 85 °C
Distanza di attivazione:	

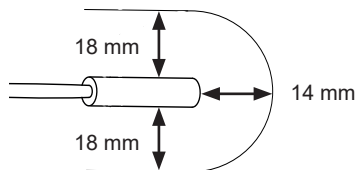

Supporto sensore porta

Dimensioni:	20 x 15 x 10 mm
-------------	-----------------

Magnete

Dimensioni:	Ø 10 x 3 mm
-------------	-------------

Supporto magnetico

Dimensioni:	18 x 12 x 15 mm
-------------	-----------------

Deursensor home

1-052-723 / SAB00103

MONTAGEHANDLEIDING
Nederlands

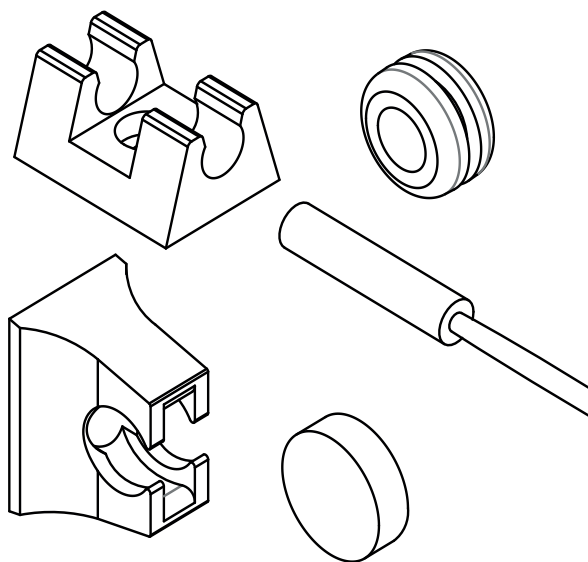

NL

Inhoudsopgave

1. Over deze handleiding	3
2. Belangrijke aanwijzingen voor uw veiligheid	3
2.1. Reglementair gebruik	3
2.2. Veiligheidsvoorschriften voor de monteur	3
3. Productbeschrijving	4
3.1. Leveromvang	4
3.2. Productfuncties	4
4. Montage	4
4.1. Montage deursensor	4
4.2. Montage magneet	5
5. Elektrische aansluiting	5
6. Onderhoud	6
7. Afvoer	6
8. Technische gegevens	6

1. Over deze handleiding

Lees de montagehandleiding goed door en bewaar deze in de buurt van het apparaat. Zo kunt u te allen tijde informatie over uw veiligheid en de bediening nalezen.



U vindt deze montage- en gebruiksaanwijzing ook in het downloadbereik van onze website www.sentiotec.com/downloads.

2. Belangrijke aanwijzingen voor uw veiligheid

Volg daarom de volgende veiligheidsaanwijzingen op.

2.1. Reglementair gebruik

De deursensor-set is bedoeld voor de bewaking van de gesloten saunadeur.

2.2. Veiligheidsvoorschriften voor de monteur

- De aansluitwerkzaamheden mogen alleen door een elektricien of een vergelijkbaar gekwalificeerde persoon worden uitgevoerd.
- De aansluitwerkzaamheden mogen uitsluitend in stroomloze toestand worden uitgevoerd.
- Neem de montagehandleidingen van de gebruikte saunabesturing in acht.
- Neem ook de plaatselijke bepalingen op de plaats van opstelling in acht.
- Raadpleeg voor problemen die in de montageaanwijzingen niet uitvoerig genoeg werden behandeld in het belang van uw eigen veiligheid uw leverancier.

3. Productbeschrijving

3.1. Leveromvang

- Deursensor incl. aansluitkabel
- Deursensorhouder
- Magneet
- Magneethouder
- Montagemateriaal
- Montagehandleiding

3.2. Productfuncties

De deursensor-set is bedoeld voor de bewaking van de gesloten saunadeur.

Neem de gebruiksaanwijzingen van de gebruikte saunabesturing in acht.

4. Montage

Bevestig de deursensor in het bereik van de saunadeur onder inachtneming van de technische gegevens op pagina 6.



De deursensor-set moet zodanig worden gemonteerd dat vanaf een deurspleet van 10 cm het contact met de deursensor-set is onderbroken.

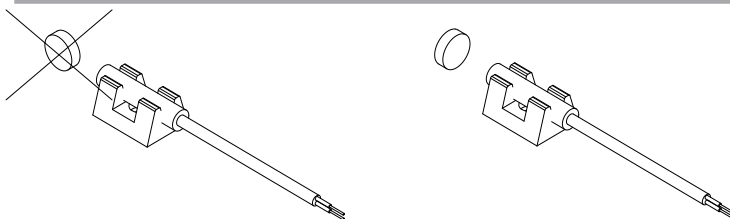

4.1. Montage deursensor

- Bij een houten saunacabine:
 - ▶ Gebruik de meegeleverde houtschroeven (afb. A).
- Bij een gasfles:
 - ▶ Gebruik dubbelzijdige tape (Afb. B).
- Bij een metalen deurframe:
 - ▶ Boor een gat van \varnothing 8 mm en plaats de rubberafdichting.

Vervolgens plaatst u de seursensor (afb. C resp. D)

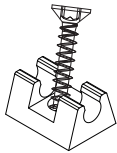

Afb. A

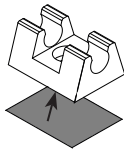

Afb. B

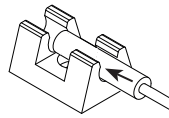

Afb. C

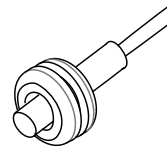

Afb. D

4.2. Montage magneet

Bevestig de magneet aan de saunadeur met de magneethouder of dubbelzijdige tape.



Neem de afstand tot de deursensor in acht, zodat de werking is gewaarborgd.

- Bij een houten deur:
 - ▶ Gebruik de meegeleverde hout-schroef (Afb. E).
- Bij een glazen deur:
 - ▶ Gebruik het dubbelzijdige tape (Afb. F of Afb. H).

Vervolgens plaatst u de magneet in de houder (Afb. G)

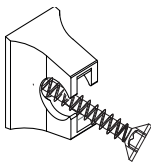

Afb. E

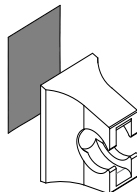

Afb. F

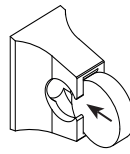

Afb. G

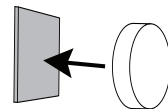

Afb. H

NL

5. Elektrische aansluiting

Neem de montage- en gebruiksaanwijzingen van de gebruikte saunabesturing in acht.

6. Onderhoud

Het apparaat is onderhoudsvrij.

7. Afvoer



- Voer het verpakkingsmateriaal af volgens de geldende afvoer-richtlijnen.
- Oude apparaten bevatten opnieuw bruikbare materialen maar ook schadelijke stoffen. Deponeer uw oude apparaat daarom in geen geval bij het gewone afval, maar voer het apparaat af volgens de plaatselijk geldende voorschriften.

8. Technische gegevens

Deursensor

Afmetingen:	Ø 6 x 32 mm
Aansluitkabel:	5 m - 2 x 0,14 mm ²
Bedrijfstemperatuur:	-20 tot 85 °C
Schakelafstand:	

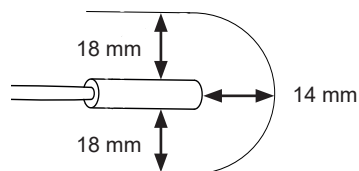

Deursensorhouder

Afmetingen:	20 x 15 x 10 mm
-------------	-----------------

Magneet

Afmetingen:	Ø 10 x 3 mm
-------------	-------------

Magneethouder

Afmetingen:	18 x 12 x 15 mm
-------------	-----------------

Senzor dveří Home

1-052-723 / SAB00103

NÁVOD K MONTÁŽI A POUŽITÍ
Česky

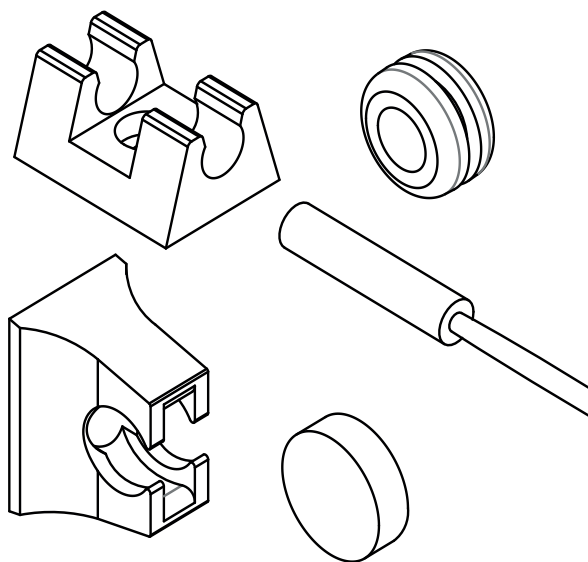

CS

Obsah

1. O tomto návodu	3
2. Důležité pokyny pro vaši bezpečnost	3
2.1. Použití v souladu s určením	3
2.2. Bezpečnostní informace pro montéra	3
3. Popis výrobku	4
3.1. Rozsah dodávky	4
3.2. Funkce výrobku	4
4. Montáž	4
4.1. Montáž snímače dveří	4
4.2. Montáž magnetu	5
5. Elektrické připojení	5
6. Údržba	6
7. Likvidace	6
8. Technické údaje	6

1. O tomto návodu

Tento návod k montáži si důkladně pročtěte a uschovejte jej v blízkosti zařízení. Tak si můžete vždy dodatečně přečíst informace o bezpečnosti a obsluze.



Tento návod k montáži a použití naleznete také v sekci ke stažení na našem webu na adrese www.sentiotec.com/downloads.

2. Důležité pokyny pro vaši bezpečnost

Řiďte se následujícími bezpečnostními pokyny.

2.1. Použití v souladu s určením

Sada snímače dveří slouží ke sledování zavřených dveří sauny.

2.2. Bezpečnostní informace pro montéra

- Práce spojené s připojováním smí provádět pouze kvalifikovaný elektrikář nebo jiná, srovnatelným způsobem kvalifikovaná osoba.
- Práce spojené s připojováním se smí provádět pouze po odpojení napájení.
- Dodržujte návod k montáži použité řídicí jednotky sauny.
- Dodržujte také místní předpisy v místě instalace.
- V případě problémů, které nejsou dostatečně podrobně řešeny v návodu k montáži, se v zájmu vlastní bezpečnosti obraťte na svého dodavatele.

3. Popis výrobku

3.1. Rozsah dodávky

- Snímač dveří vč.připojovacího vedení
- Držák snímače dveří
- Magnet
- Držák magnetu
- Montážní materiál
- Montážní návod

3.2. Funkce výrobku

Sada snímače dveří slouží ke sledování zavřených dveří sauny.

Dodržujte návod k použití použité řídicí jednotky sauny.

4. Montáž

Snímač dveří upevněte v oblasti dveří sauny a zohledněte při tom technické údaje – Strana 6.



Sada snímače dveří musí být namontována tak, aby při otevření dveří min. 10 cm došlo k přerušení kontaktu se snímačem dveří.

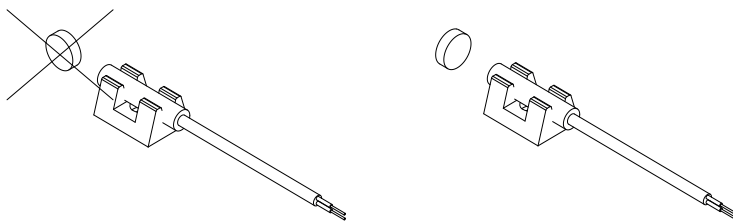

4.1. Montáž snímače dveří

- V případě dřevěné kabiny sauny:
 - ▶ Použijte přiložené vruty do dřeva (obr. A).
- V případě skleněné plochy:
 - ▶ Použijte oboustrannou lepicí pásku (obr. A).
- U kovového rámu dveří:
 - ▶ Vyvrtejte otvor o \varnothing 8 mm a vložte pryžové těsnění.

Nakonec vložte snímač dveří (obr. C resp. D)

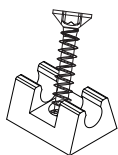

Obr. A

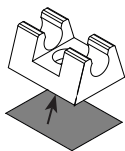

Obr. B

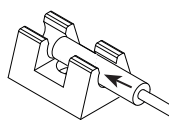

Obr. C

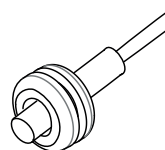

Obr. D

4.2. Montáž magnetu

Magnet připevněte na dveře sauny pomocí držáku magnetu nebo oboustranné pásky.



Dbejte na dodržení vzdálenosti od snímače dveří, aby bylo zajištěno správné fungování.

- V případě dřevěných dveří:
 - ▶ Použijte přiložený vrut do dřeva (obr. E).
- U skleněných dveří:
 - ▶ Použijte oboustrannou lepicí pásku (obr. F nebo Obr.H).

Nakonec vložte magnet do držáku (obr. G)

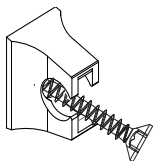

Obr. E

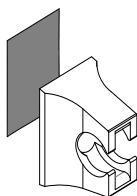

Obr. F

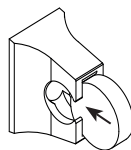

Obr. G

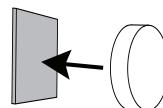

Obr. H

CS

5. Elektrické připojení

Dodržujte návody k montáži a použití instalované řídicí jednotky sauny.

6. Údržba

Přístroj je bezúdržbový.

7. Likvidace



- Obalové materiály zlikvidujte podle směrnic platných pro likvidaci.
- Stará zařízení obsahují recyklovatelné materiály, ale i škodlivé látky. Stará zařízení proto v žádném případě neodkládejte do odpadu, ale zlikvidujte je podle místních platných předpisů.

8. Technické údaje

Snímač dveří

Rozměry:	Ø 6 x 32 mm
Připojovací vedení:	5 m - 2 x 0,14 mm ²
Provozní teplota:	-20 až 85°C
Spínací vzdálenost:	

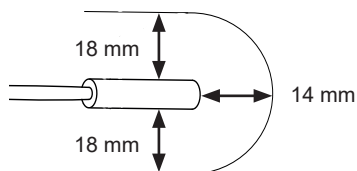

Držák snímače dveří

Rozměry:	20 x 15 x 10 mm
----------	-----------------

Magnet

Rozměry:	Ø 10 x 3 mm
----------	-------------

Držák magnetu

Rozměry:	18 x 12 x 15 mm
----------	-----------------

Czujnik drzwi Home

1-052-723 / SAB00103

Instrukcja montażu
Polski

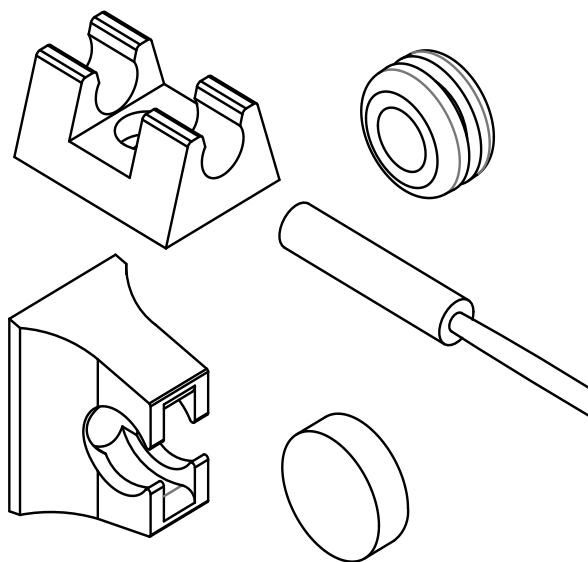

PL

Spis treści

1. Wprowadzenie do instrukcji	3
2. Ważne wskazówki bezpieczeństwa	3
2.1. Użytkowanie zgodne z przeznaczeniem	3
2.2. Wskazówki bezpieczeństwa dla montera	3
3. Opis produktu	4
3.1. Zakres dostawy	4
3.2. Funkcje produktu	4
4. Montaż	4
4.1. Montaż czujnika drzwi	4
4.2. Montaż magnesu	5
5. Podłączenie elektryczne	5
6. Konserwacja	6
7. Utylizacja	6
8. Dane techniczne	6

1. Wprowadzenie do instrukcji

Należy uważnie przeczytać niniejszą instrukcję montażu oraz przechowywać ją w pobliżu urządzenia. Dzięki temu będzie można w każdej chwili z niej skorzystać w celu uzyskania informacji dotyczących bezpieczeństwa i obsługi.



Niniejsza instrukcja montażu i obsługi jest również dostępna do pobrania na naszej stronie internetowej www.sentiotec.com/downloads.

2. Ważne wskazówki bezpieczeństwa

Należy w związku z tym stosować się do poniższych wskazówek bezpieczeństwa.

2.1. Użytkowanie zgodne z przeznaczeniem

Zestaw czujnika drzwi służy do monitorowania zamkniętych drzwi sauny.

PL

2.2. Wskazówki bezpieczeństwa dla montera

- Przyłączania elektrycznego dokonywać może tylko osoba wykwalifikowana w zakresie elektrotechniki lub posiadająca porównywalne kwalifikacje.
- Połączenia elektryczne można wykonywać wyłącznie po odłączeniu instalacji od napięcia.
- Należy przestrzegać instrukcji montażu używanej jednostki sterującej sauny.
- Należy również przestrzegać lokalnych przepisów obowiązujących w miejscu instalacji.
- W kwestiach, które nie zostały w sposób wyczerpujący opisane w instrukcji montażu, dla własnego bezpieczeństwa należy zwrócić się do dostawcy urządzenia.

3. Opis produktu

3.1. Zakres dostawy

- Czujnik drzwi wraz z przewodem przyłączeniowym
- Uchwyt czujnika drzwi
- Magnes
- Uchwyt magnesu
- Materiał montażowy
- Instrukcja montażu

3.2. Funkcje produktu

Zestaw czujnika drzwi służy do monitorowania zamkniętych drzwi sauny.

Należy przestrzegać instrukcji obsługi wykorzystywanej jednostki sterującej sauny.

4. Montaż

Zamocować czujnik drzwi w obszarze drzwi sauny, przestrzegając danych technicznych zamieszczonych na stronie 6.



Zestaw czujnika drzwi należy zamontować w taki sposób, aby przy szczelinie w drzwiach od 10 cm przerywany był styk z czujnikiem drzwi.

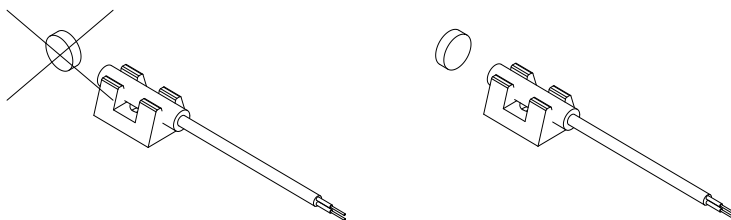

4.1. Montaż czujnika drzwi

- W przypadku kabiny sauny z drewna:
 - ▶ Użyć dołączonych wkrętów do drewna (rys. A).
- W przypadku powierzchni szklanej:
 - ▶ Użyć dwustronnej taśmy klejącej (rys. B).
- W przypadku metalowej ramy drzwi:
 - ▶ Wywiercić otwór o średnicy 8 mm i umieścić w nim gumowe uszczelnienie.

Następnie umieścić czujnik drzwi (rys. C lub D).

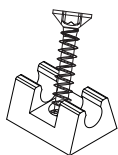

Rys. A

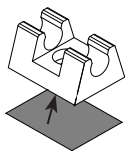

Rys. B

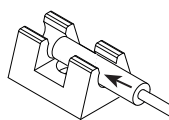

Rys. C

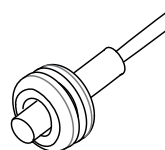

Rys. D

4.2. Montaż magnesu

Przymocuj magnes do drzwi sauny za pomocą uchwyty magnesu lub taśmy dwustronnej.



Zwracać uwagę na odstęp od czujnika drzwi, aby zapewnione było jego prawidłowe działanie.

- W przypadku drzwi drewnianych:
 - ▶ Użyć dołączonego wkrętu do drewna (rys. E).
- W przypadku szklanych drzwi:
 - ▶ Użyć dwustronnej taśmy klejącej (rys. F i rys. H).

Następnie umieścić magnes w uchwycie (rys. G).

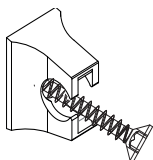

Rys. E

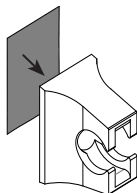

Rys. F

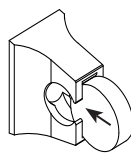

Rys. G

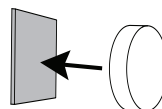

Rys. G

5. Podłączenie elektryczne

Należy przestrzegać instrukcji montażu i obsługi wykorzystywanej jednostki sterującej sauny.

6. Konserwacja

Urządzenie nie wymaga konserwacji.

7. Utylizacja



- Materiały opakowaniowe należy utylizować zgodnie z obowiązującymi przepisami.
- Stare urządzenia zawierają materiały możliwe do powtórnego przetworzenia jak również szkodliwe substancje. Dlatego nie należy ich umieszczać w pojemnikach na odpady nienadające się do powtórnego przetworzenia, lecz utylizować je zgodnie z lokalnymi przepisami.

8. Dane techniczne

Czujnik drzwi

Wymiary:	Ø 6 x 32 mm
Przewód przyłączeniowy:	5 m – 2 x 0,14 mm ²
Temperatura pracy:	-20 do 85°C
Odległość załączania:	

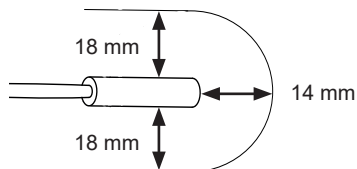

Uchwyt czujnika drzwi

Wymiary:	20 x 15 x 10 mm
----------	-----------------

Magnes

Wymiary:	Ø 10 x 3 mm
----------	-------------

Uchwyt magnesu

Wymiary:	18 x 12 x 15 mm
----------	-----------------

Sensor da porta Home

1-052-723 / SAB00103

INSTRUÇÕES DE MONTAGEM Português

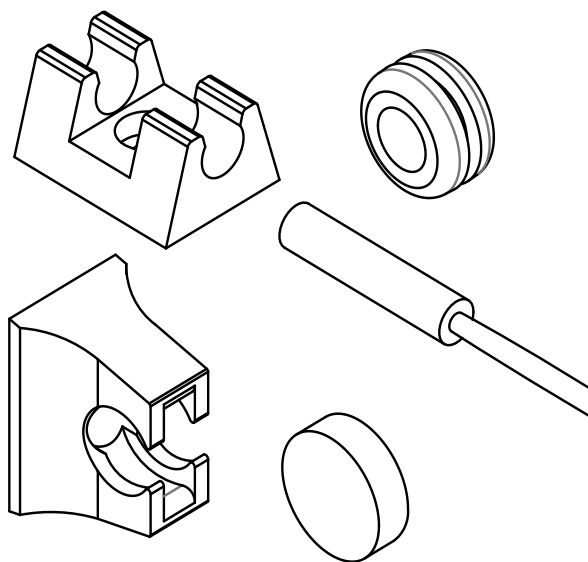

PT

Índice

1. Sobre este manual	3
2. Indicações importantes sobre a sua segurança	3
2.1. Utilização prevista	3
2.2. Indicações de segurança para o técnico de instalação	3
3. Descrição do produto	4
3.1. Volume de fornecimento	4
3.2. Funções do produto	4
4. Montagem	4
4.1. Montagem do sensor da porta	4
4.2. Montagem do íman	5
5. Ligação elétrica	5
6. Manutenção	6
7. Eliminação	6
8. Dados técnicos	6

1. Sobre este manual

Leia atentamente estas instruções de montagem e guarde-as nas proximidades do aparelho. Desta forma, pode ler as informações sobre a sua segurança e a operação a qualquer momento.



Este manual de montagem e operação também está disponível na área de transferências do nosso website em www.sentiotec.com/downloads.

2. Indicações importantes sobre a sua segurança

Por conseguinte, respeite as indicações de segurança seguintes.

2.1. Utilização prevista

O conjunto de sensor da porta destina-se à monitorização da porta da sauna quando esta se encontra fechada.

2.2. Indicações de segurança para o técnico de instalação

- Os trabalhos de ligação só podem ser executados por um electricista ou por uma pessoa com formação equivalente.
- Os trabalhos de ligação só podem ser realizados no estado isento de tensão.
- Tenha em atenção as instruções de montagem do comando de sauna utilizado.
- Respeite também as regulamentações locais no local de instalação.
- Para sua própria segurança, em caso de problemas que não sejam abordados de forma suficientemente detalhada nas instruções de montagem, contacte os seus fornecedores.

3. Descrição do produto

3.1. Volume de fornecimento

- Sensor da porta com cabo de ligação
- Suporte do sensor da porta
- Íman
- Suporte do íman
- Material de montagem
- Manual de montagem

3.2. Funções do produto

O conjunto de sensor da porta destina-se à monitorização da porta da sauna quando esta se encontra fechada.

Tenha em atenção o manual de utilização do comando de sauna utilizado.

4. Montagem

Fixe o sensor da porta na área da porta da sauna, tendo em conta os dados técnicos na Página 6.

 O conjunto de sensor da porta deve ser montado de modo que o contacto com o sensor da porta seja interrompido com uma abertura de porta superior a 10 cm.

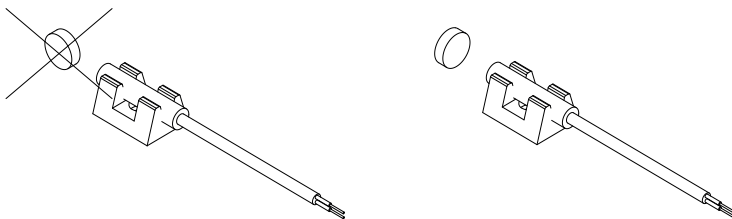

4.1. Montagem do sensor da porta

- Numa cabina de sauna de madeira:
 - ▶ Use os parafusos de madeira fornecidos (Fig. A).
- Numa superfície de vidro:
 - ▶ Use a fita adesiva de dupla face (Fig. B).
- Numa moldura de porta em metal:
 - ▶ Faça um furo com \varnothing 8 mm e instale a vedação de borracha.

Em seguida, instale o sensor da porta (Fig. C ou D).

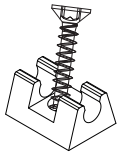

Fig. A

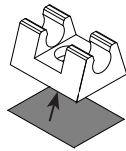

Fig. B

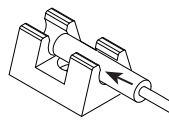

Fig. C

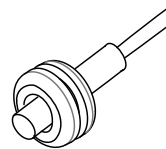

Fig. D

4.2. Montagem do ímã

Prenda o ímã na porta da sauna com o suporte do ímã ou fita dupla face.



Tenha em atenção a distância em relação ao sensor da porta, por forma a assegurar a função.

- Numa porta de madeira:
 - ▶ Use o parafuso de madeira fornecido (Fig. E).
- Numa porta de vidro:
 - ▶ Use a fita adesiva de dupla face (Fig. F e Fig. H).

Por último, instale o ímã no suporte (Fig. G).



Abb. E



Abb. F

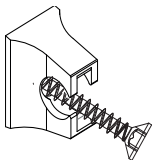

Abb. G

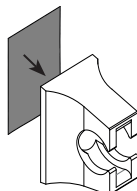

Abb. H

5. Ligação elétrica

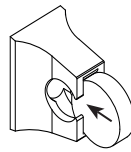
Tenha em atenção os manuais de montagem e de utilização do comando de sauna utilizado.

6. Manutenção

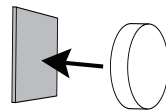
O dispositivo não requer qualquer manutenção.

7. Eliminação



- Elimine os materiais da embalagem de acordo com as diretivas de eliminação em vigor.
- Os aparelhos usados contêm materiais reutilizáveis, mas também substâncias perigosas. Por isso, não deite, sob circunstância alguma, o seu aparelho usado no lixo residual. Elimine-o, sim, de acordo com as disposições válidas localmente.

8. Dados técnicos

Sensor da porta

Dimensões:	Ø 6 x 32 mm
Cabo de ligação:	5 m - 2 x 0,14 mm ²
Temperatura operacional:	-20 a 85 °C
Alcance de deteção:	

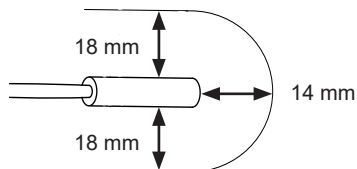

Suporte do sensor da porta

Dimensões:	20 x 15 x 10 mm
------------	-----------------

Íman

Dimensões:	Ø 10 x 3 mm
------------	-------------

Suporte do íman

Dimensões:	18 x 12 x 15 mm
------------	-----------------

Dörrsensor Home

1-052-723 / SAB00103

MONTAGEANWEISUNG
Svenska

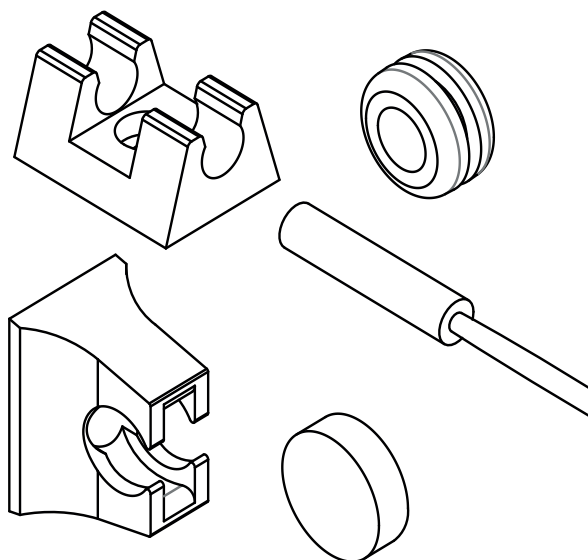

SV

Innehållsförteckning

1. Zu dieser Anleitung	3
2. Wichtige Hinweise zu Ihrer Sicherheit	3
2.1. Bestimmungsgemäßer Gebrauch	3
2.2. Sicherheitshinweise für den Monteur	3
3. Produktbeschreibung	4
3.1. Lieferumfang	4
3.2. Produktfunktionen	4
4. Montage	4
4.1. Montage Türsensor	4
4.2. Montage Magnet	5
5. Elektrischer Anschluss	5
6. Wartung	6
7. Entsorgung	6
8. Technische Daten	6

1. Om monterings- och bruksanvisningen

Läs hela monteringsanvisningen noga och förvara den sedan i närheten av enheten. Du kan då när som helst läsa de specifika säkerhets- och användningsanvisningarna.



Den här monterings- och bruksanvisningen kan även laddas ner från vår webbsida, www.sentiotec.com/downloads.

2. Viktig säkerhetsinformation

Följ därför följande säkerhetsanvisningar.

2.1. Ändamålsenlig användning

Dörrsensornsatsen används för att övervaka den stängda bastudörren.

2.2. Säkerhetsanvisningar för installatören

- Anslutningsarbeten får endast utföras av elektriker eller personer med motsvarande kvalifikation.
- Anslutningsarbetena får endast utföras i spänningslöst tillstånd.
- Följ den aktuella styrenhetens monteringsanvisningar.
- Följ gällande lokala bestämmelser.
- Om det uppstår problem som inte beskrivs tillräckligt detaljerat i monteringsanvisningarna, vänd dig, för din egen säkerhets skull, till leverantören/återförsäljaren.

3. Produktbeskrivning

3.1. Leveransomfattning

- Dörrsensor inkl. anslutningskabel
- Dörrsensorhållare
- Magnet
- Magnethållare
- Monteringsmaterial
- Monteringsanvisning

3.2. Funktioner

Dörrsensornsatsen används för att övervaka den stängda bastudörren.

Observera den aktuella styrenhetens bruksanvisning.

4. Montering

Fäst dörrsensorn i området kring bastudörren under iakttagande av tekniska data på Sida 6.



Dörrsensornsatsen måste monteras så att kontakten till dörrsensorn är bruten från och med en dörrspringa på 10 cm.

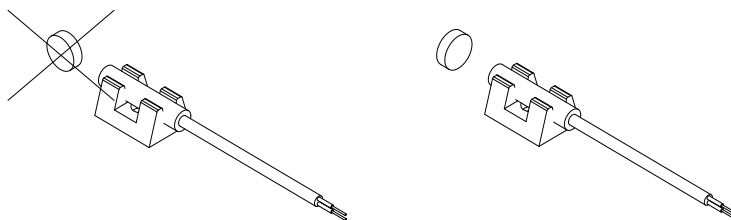

4.1. Montering av dörrsensor

- På bastu av trä:
 - ▶ Använd de medföljande träskruvarna (bild A).
- På glasytor:
 - ▶ Använd den dubbelsidiga tejp (bild B).
- På metalledörrsramar:
 - ▶ Borra ett hål med \varnothing 8 mm och sätt dit gummitätningen.

Sätt därefter dit dörrsensorn (bild C resp. D)



Bild A



Bild B

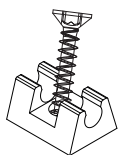

Bild C

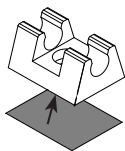

Bild D

4.2. Montering av magnet

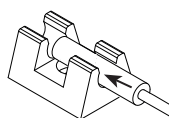
Fäst magneten på bastudörren med magnethållaren eller dubbelhäftande tejp.

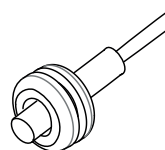

Observera avståndet till dörrsensorn så att funktionen kan garanteras.

- På trädörrar:
 - ▶ Använd den medföljande träskruven (bild E).
- På glasdörrar:
 - ▶ Använd den dubbelsidiga tejp (bild F och bild H).

Sätt slutligen dit magneten i hållaren (bild G)



Bild E



Bild F

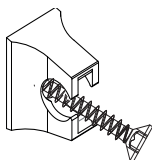

Bild G

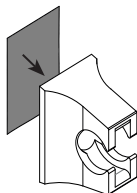

Bild H

5. Elanslutning

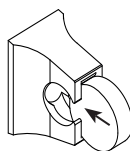
Observera den aktuella styrenhetens monterings- och bruksanvisningar.

6. Underhåll

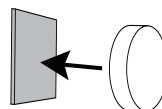
Enheten behöver inte underhållas.

7. Avfallshantering



- Ta hand om förpackningsmaterialet enligt gällande bestämmelser.
- Enheterna innehåller både återanvändbart material och skadliga ämnen. Släng inte en uttjänt produkt i hushållsoporna, utan lämna den till återvinning enligt gällande bestämmelser.

8. Tekniska data

Dörrsensor

Mått:	Ø 6 x 32 mm
Anslutningsledning:	5 m - 2 x 0,14 mm ²
Användningstemperatur:	-20 till 85 °C.
Kopplingsavstånd:	

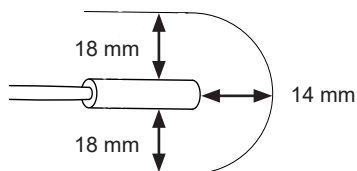

Dörrsensorhållare

Mått:	20 x 15 x 10 mm
-------	-----------------

Magnet

Mått:	Ø 10 x 3 mm
-------	-------------

Magnethållare

Mått:	18 x 12 x 15 mm
-------	-----------------

Ovikytkin home

1-052-723 / SAB00103

ASENNUSOHJE
Suomi

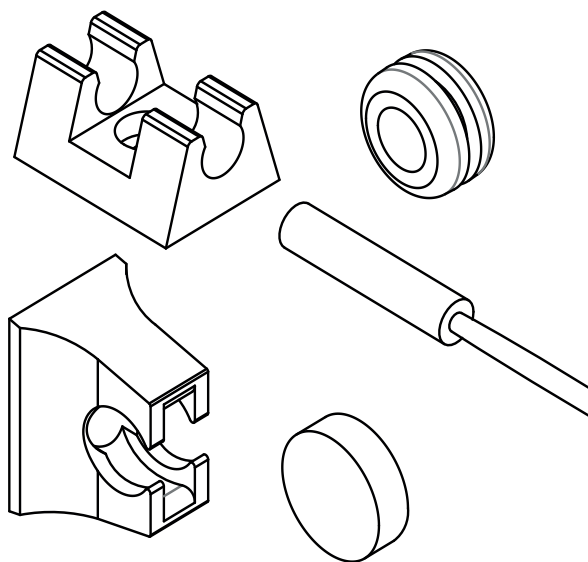

FI

Sisällys

1. Sananen näistä ohjeista	3
2. Tärkeitä ohjeita turvallisuutesi varmistamiseksi	3
2.1. Käyttötarkoitus	3
2.2. Turvaohjeita asentajalle	3
3. Tuotekuvaus	4
3.1. Toimituskokonaisuus	4
3.2. Tuotteen toiminnot	4
4. Asennus	4
4.1. Ovianturin asennus	4
4.2. Magneetin asennus	5
5. Sähköliitäntä	5
6. Huolto	6
7. Hävittäminen	6
8. Tekniset tiedot	6

1. Sananen näistä ohjeista

Lue nämä asennusohjeet huolellisesti läpi ja säilytä niitä laitteen lähellä. Näin voit katsoa turvallisuuttasi sekä käyttöä koskevia tietoja milloin tahansa.



Asennus- ja käyttöohjeet saat myös Internet-sivujemme materiaalinlatausosiosta osoitteesta www.sentiotec.com/downloads.

2. Tärkeitä ohjeita turvallisuutesi varmistamiseksi

Noudata siksi seuraavia turvaohjeita.

2.1. Käyttötarkoitus

Ovianturisarjalla valvotaan, että saunan ovi on kiinni.

2.2. Turvaohjeita asentajalle

- Vain sähköalan ammattilainen tai vastaavan pätevyyden omaava henkilö saa suorittaa liitännätöitä.
- Liitännätöitä saa tehdä vain jännitteettömässä tilassa.
- Huomioi käytetyn saunaohjauksen asennusohje.
- Noudata myös sijoituspaikan paikallisia määräyksiä.
- Käänny oman turvallisuutesi vuoksi toimittajasi puoleen sellaisissa ongelmissa, joita ei käsitellä asennusohjeessa kyllin tarkasti.

3. Tuotekuvaus

3.1. Toimituskokonaisuus

- Ovianturi ml. liitäntäjohto
- Ovianturipidike
- Magneetti
- Magneettipidike
- Asennusmateriaali
- Asennusohje

3.2. Tuotteen toiminnot

Ovianturisarjalla valvotaan, että saunan ovi on kiinni.

Noudata käytettävän saunaohjauksen käyttöohjetta.

4. Asennus

Kiinnitä ovianturi saunan oven alueelle kohdan Sivu 6 teknisiä tietoja vastaavasti.

 Ovianturisarja täytyy asentaa niin, että kontakti ovianturiin katkeaa, kun ovi on yli 10 cm rakosellaan.

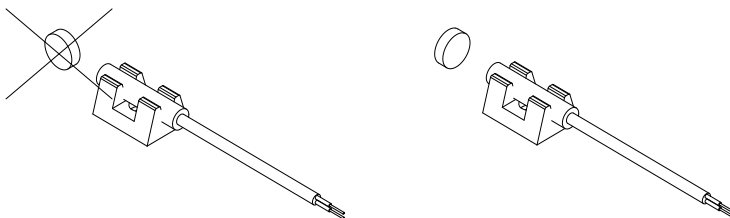

4.1. Ovianturin asennus

- Puusaunassa:
 - ▶ Käytä mukana tulevia puuruuveja (Kuva A).
- Lasipinnalla:
 - ▶ Käytä kaksipuoleista tarranauhaa (Kuva B).
- Kun oven kehys on metallia:
 - ▶ Poraa Ø 8 mm -reikä ja aseta kumitiiviste paikalleen.

Aseta sen jälkeen ovianturi paikalleen (kuva C ja D)

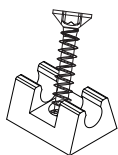

Kuva A

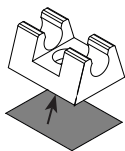

Kuva B

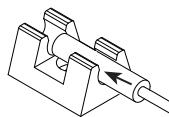

Kuva C

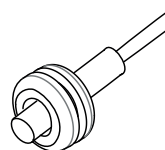

Kuva D

4.2. Magneetin asennus

Kiinnitä magneetti saunan oveen magneettipidikkeellä tai kaksipuoleisella teipillä.



Huomioi etäisyys ovianturiin, jotta ne varmasti toimivat.

- Puuovessa:
 - ▶ Käytä mukana tulevaa puuruuvia (kuva E).
- Kun ovi on lasia:
 - ▶ Käytä kaksipuoleista teippiä (Kuva F tai Kuva H).

Aseta magneetti sen jälkeen pidikkeeseen (kuva G)

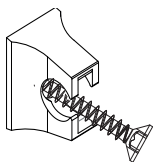

Kuva E

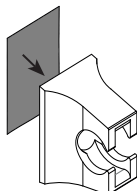

Kuva F

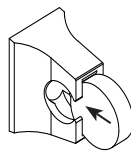

Kuva G

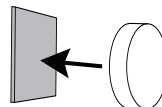

Kuva H

5. Sähköliitäntä

Noudata käytettävän saunaohjauksen asennus- ja käyttöohjeita.

6. Huolto

Laite ei tarvitse huoltoa.

7. Hävittäminen



- Hävitä pakkausmateriaali voimassaolevien määräysten mukaisesti.
- Laiteromussa on kierrätettäviä materiaaleja, mutta myös haitallisia aineita. Älä siis missään tapauksessa hävitä laiteromua sekajätteen mukana, vaan hävitä laite paikallisten voimassa olevien määräysten mukaisesti.

8. Tekniset tiedot

Ovianturi

Mitat:	Ø 6 x 32 mm
Liitäntäjohto:	5 m – 2 x 0,14 mm ²
Käyttölämpötila:	–20 ... 85°C
Kytkenäettäisyys:	

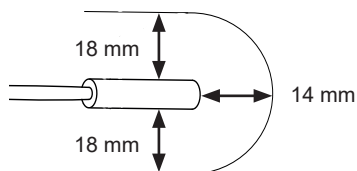

Ovianturipidike

Mitat:	20 x 15 x 10 mm
--------	-----------------

Magneetti

Mitat:	Ø 10 x 3 mm
--------	-------------

Magneettipidike

Mitat:	18 x 12 x 15 mm
--------	-----------------

Набор датчиков двери Home

1-052-723 / SAB00103

ИНСТРУКЦИЯ ПО МОНТАЖУ
Русский

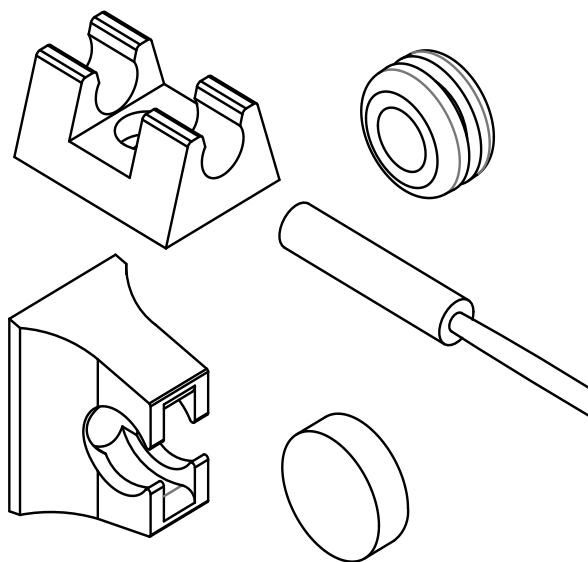

RU

Содержание

1. Информация к настоящему документу	3
2. Важные указания по безопасности	3
2.1. Использование по назначению	3
2.2. Инструкции по технике безопасности для лица, выполняющего установку	3
3. Описание изделия	4
3.1. Комплект поставки	4
3.2. Функции изделия	4
4. Монтаж	4
4.1. Монтаж датчика двери	4
4.2. Монтаж магнита	5
5. Подключение к электрической сети	5
6. Техническое обслуживание	6
7. Утилизация	6
8. Технические характеристики	6

1. Информация к настоящему документу

Внимательно прочитать инструкцию по монтажу. Хранить настоящий документ рядом с устройством, так как он содержит информацию, необходимую для безопасной эксплуатации устройства.



Эта инструкция по эксплуатации также доступна в разделе «Download» на веб-сайте www.sentiotec.com/downloads.

2. Важные указания по безопасности

Необходимо следовать соответствующим указаниям по технике безопасности.

2.1. Использование по назначению

Набор датчиков двери используется для контроля закрытой двери сауны.

2.2. Инструкции по технике безопасности для лица, выполняющего установку

- Только специалисты-электрики или лица с аналогичной квалификацией могут выполнять работы по подключению.
- Работы по подключению выполнять исключительно на обесточенном оборудовании.
- Соблюдать инструкции по монтажу используемого блока управления сауной.
- Соблюдать также требования регламентов, действующих в месте установки блока управления.
- При возникновении проблем, которые не удастся устранить, используя информацию руководства по монтажу, обратиться к поставщику устройства.

3. Описание изделия

3.1. Комплект поставки

- Датчик двери, вкл. кабель подключения
- Крепление датчика двери
- Магнит
- Крепления магнита
- Монтажный материал
- Инструкция по монтажу

3.2. Функции изделия

Набор датчиков двери используется для контроля закрытой двери сауны. Соблюдать инструкцию по эксплуатации используемого блока управления сауной.

4. Монтаж

Прикрепить датчик двери в области двери сауны, учитывая технические данные, приведенные на Стр. 6.



Набор датчиков двери необходимо установить так, чтобы контакт с датчиком двери прерывался на расстоянии 10 см.

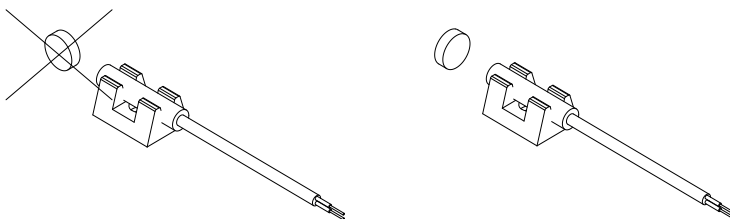

4.1. Монтаж датчика двери

- Для деревянной кабины сауны:
 - ▶ использовать входящие в комплект поставки деревянные винты (рис. А).
- Для стеклянной поверхности:
 - ▶ использовать двустороннюю клейкую ленту (рис. В).
- Для металлической дверной рамы:
 - ▶ просверлить отверстие диаметром 8 мм и вставить резиновое уплотнение.

Затем установить датчик двери (рис. С или D)



Рис. А



Рис. В

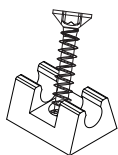

Рис. С



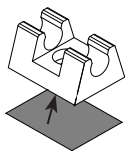

Рис. D

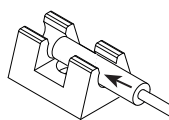
4.2. Монтаж магнита

Прикрепите магнит к двери сауны с помощью магнитного держателя или двустороннего скотча.

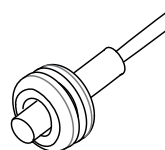
 Обратите внимание на расстояние до датчика двери для обеспечения надлежащего функционирования.

- Для деревянной двери:
 - ▶ использовать входящий в комплект поставки деревянный винт (рис. E).
- Для стеклянной двери:
 - ▶ использовать двустороннюю клейкую ленту (рис. F или рис. H).

Затем установить магнит в крепление (рис. G)



Рис. E



Рис. F

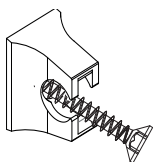

Рис. G

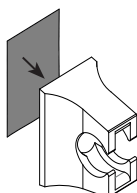

Рис. H

5. Подключение к электрической сети

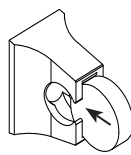
Соблюдать инструкцию по монтажу и эксплуатации используемого блока управления сауной.

6. Техническое обслуживание

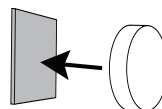
Устройство не требует технического обслуживания.

7. Утилизация



- Утилизировать упаковочные материалы в соответствии с действующими стандартами по утилизации.
- Устройства содержат материалы, которые могут быть использованы повторно, а также вредные вещества. Поэтому запрещается утилизировать устройство вместе с бытовым мусором. Утилизировать исключительно в соответствии с действующими правилами утилизации.

8. Технические характеристики

Датчик двери

Размеры:	Ø 6 x 32 мм
Провод подключения:	5 м – 2 x 0,14 мм ²
Рабочая температура:	от -20 °С до 85 °С
Зона чувствительности датчика:	

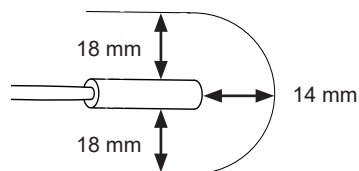

Крепление датчика двери

Размеры:	20 x 15 x 10 мм
----------	-----------------

Магнит

Размеры:	Ø 10 x 3 мм
----------	-------------

Крепление магнита

Размеры:	18 x 12 x 15 мм
----------	-----------------



sentiotec GmbH | Division of Harvia Group | Wartenburger Straße 31, A-4840 Vöcklabruck
T +43 (0) 7672/22 900-50 | F -80 | info@sentiotec.com | www.sentiotec.com