

DESIGNTAK®

V. 21-03

- makes entrance



Monteringsanvisning



Monteringsanvisning



Assembly instruction



Kokoamisohjeet



Montageanleitungen



Monteringsvejledning

Porch Flat

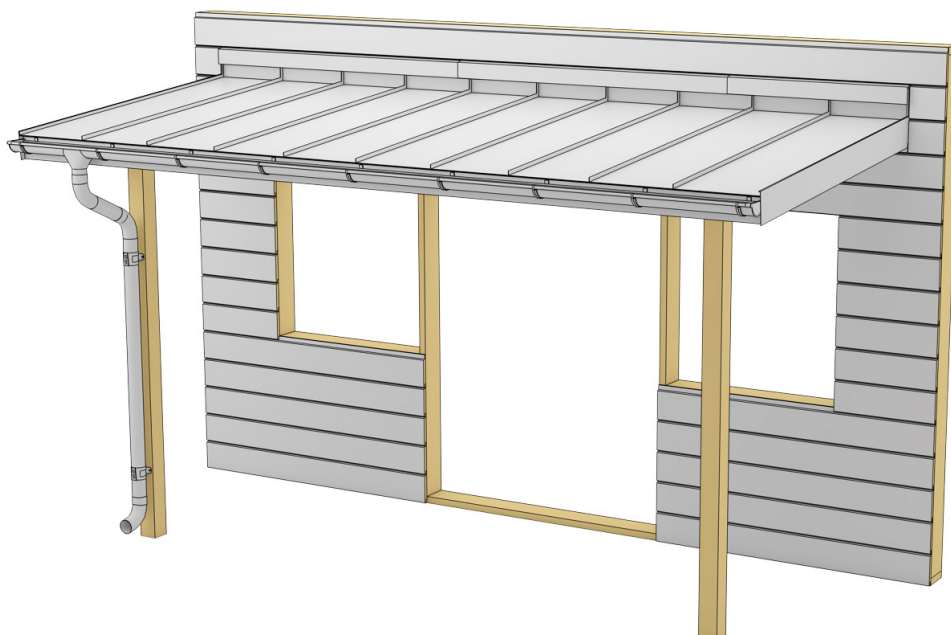

- On our website there are animated assembly films on all our roofs for even clearer instructions
 - På vår hemsida finns animerade monteringsfilmer på samtliga våra tak för ännu tydligare instruktioner
 - Auf unserer Website finden Sie animierte Montagefilme auf allen unseren Dächern für noch klarere Anweisungen
 - På nettstedet vårt er det animerte monteringsfilmer på alle takene våre for enda tydeligere instruksjoner
 - Sivustollamme on animaatioelokuvia kaikilla katoillamme saat entistä selkeämmät ohjeet
 - På vores hjemmeside er der animerede monteringsfilm på alle vores tage for endnu klarere instruktioner
- www.designtak.se**

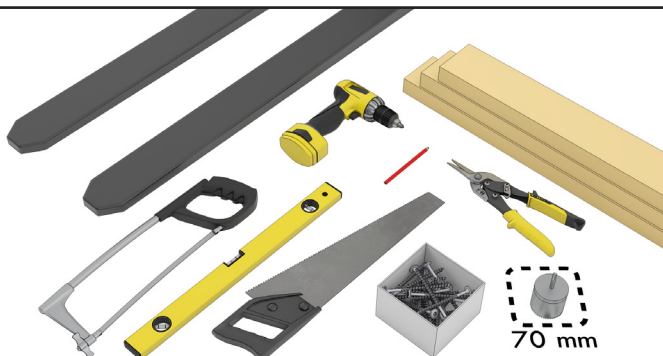

x1

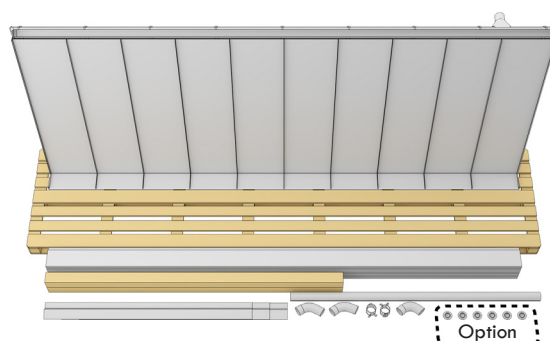

Montering / Mounting / Montage / Asennus

SWE - Använd korrekt infästningsdetaljer beroende på typ av husvägg. Infästningsdetaljer medföljer ej. Alla infästningspunkter i entretaket ska användas. Om så önskas kan egna hål borraras i ramen för att bättre passa infästning i väggen. Lägg en tätning mellan entretak och husvägg beroende på väggtyp. All elinstallation ska utföras av behörig elektriker. **ENG** - Use the correct mounting details depending on the type of house wall. Mounting details are not included. All attachment points in the entrance roof must be used. Own holes can be drilled in the frame to better fit the wall if needed. Place a seal between the entrance roof and the house wall depending on the wall type. All electrical installations must be carried out by a qualified electrician. **GER** - Verwenden Sie je nach Art der Hauswand die richtigen Montagedetails. Montagedetails nicht enthalten. Alle Befestigungspunkte im Eingangsdach müssen verwendet werden. Falls gewünscht, können eigene Löcher in den Rahmen gebohrt werden, um die Befestigung an der Wand besser zu befestigen. Legen Sie je nach Wandtyp eine Dichtung zwischen das Eingangsdach und die Hauswand. Alle elektrischen Installationen müssen von einem qualifizierten Elektriker durchgeführt werden. **NOR** - Bruk riktige monteringsdetaljer avhengig av husveggen. Monteringsdetaljer ikke inkludert. Alle festepunkter i inngangstaket må brukes. Hvis ønskelig kan det bores egne hull i rammen for bedre å feste festet til veggen. Plasser en tetning mellom inngangstaket og husveggen, avhengig av veggtype. All elektrisk installasjon må utføres av en kvalifisert elektriker. **FIN** - Käytä oikeita asennustietoja talon seinän tyypistä riippuen. Asennustiedot eivät sisälly toimitukseen. Kaikkia sisääntulokaton kiinnityskohtia on käytettävä. Haluttaessa runkoon voidaan porata omia reikiä kiinnittämään paremmin seinään. Aseta tiiviste sisääntulokaton ja talon seinän väliin seinätyypistä riippuen. Kaikki sähköasennukset saa suorittaa vain pätevä sähköasentaja. **DEN** - Brug de korrekte monteringsdetaljer afhængigt af typen af husvæg. Monteringsdetaljer ikke inkluderet. Alle fastgørelsespunkter i indgangstaket skal bruges. Hvis det ønskes, kan der bores egne huller i rammen for bedre at fastgøre fastgørelsen til væggen. Placer en tætning mellem indgangstaket og husvæggen afhængigt af vægtypen. Al elektrisk installation skal udføres af en kvalificeret elektriker.

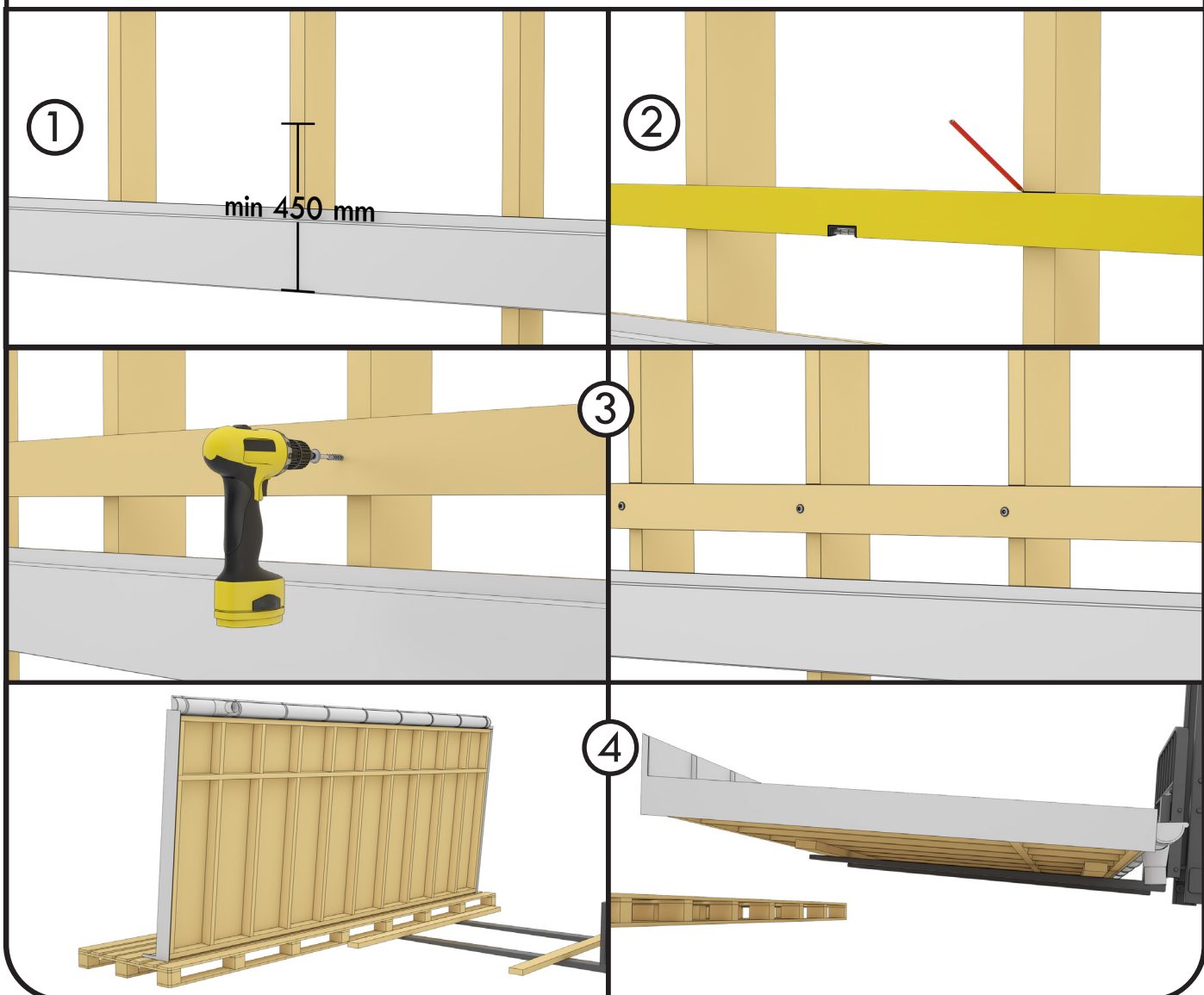

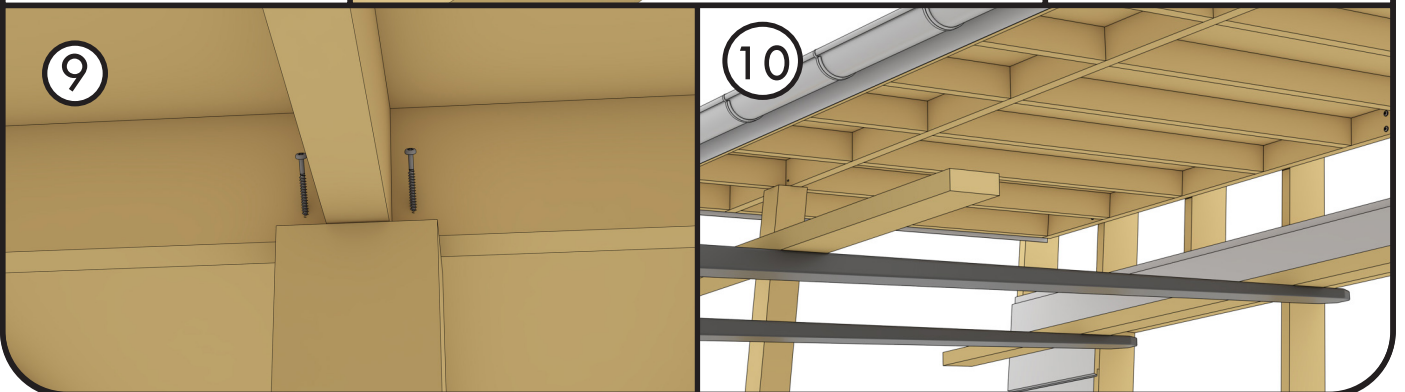
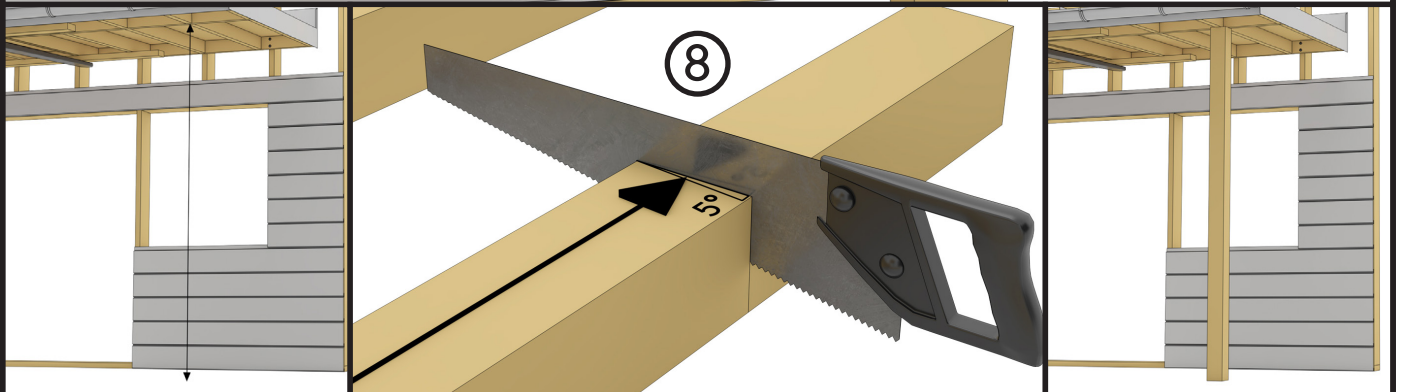
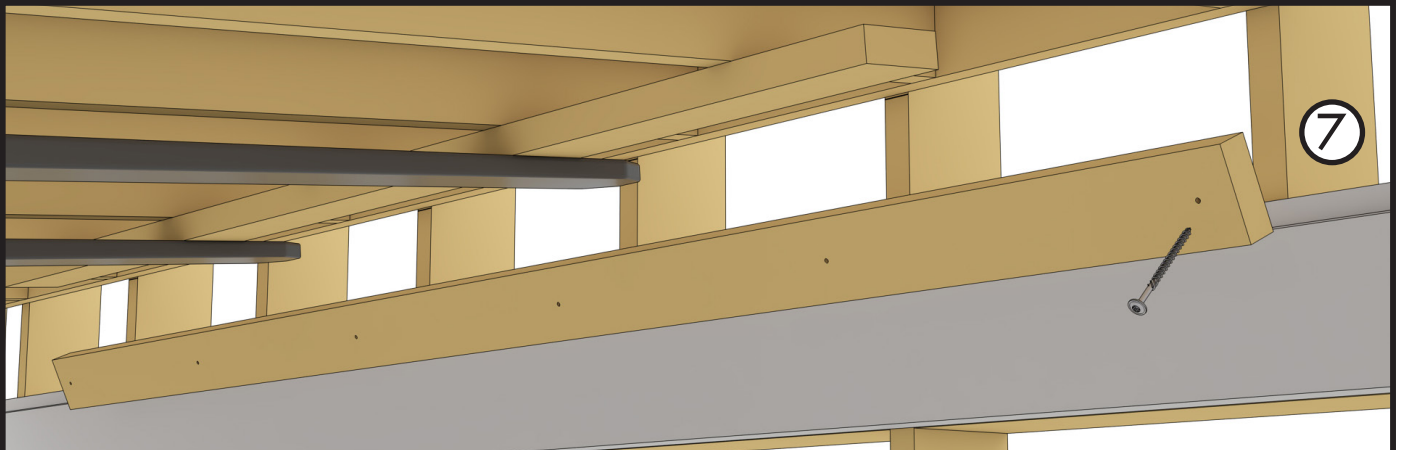
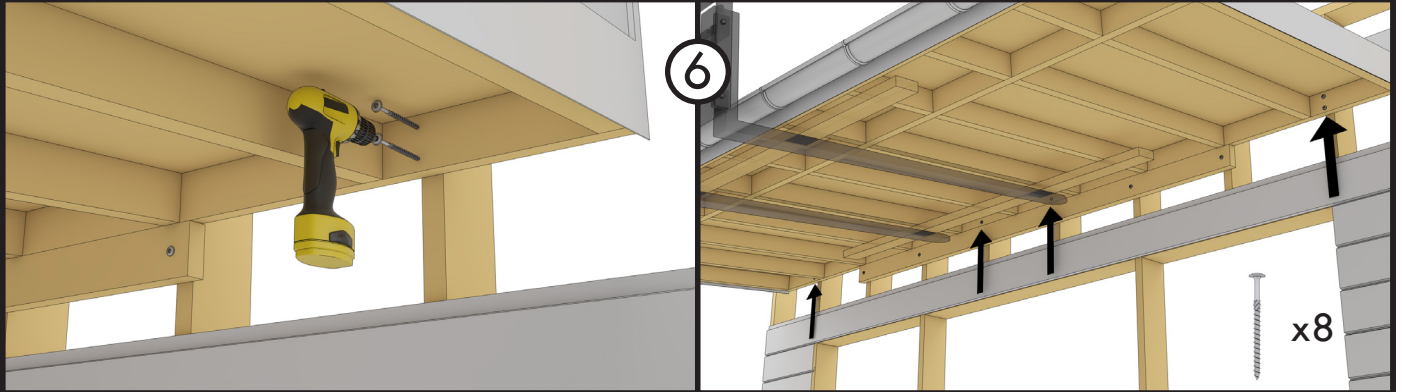
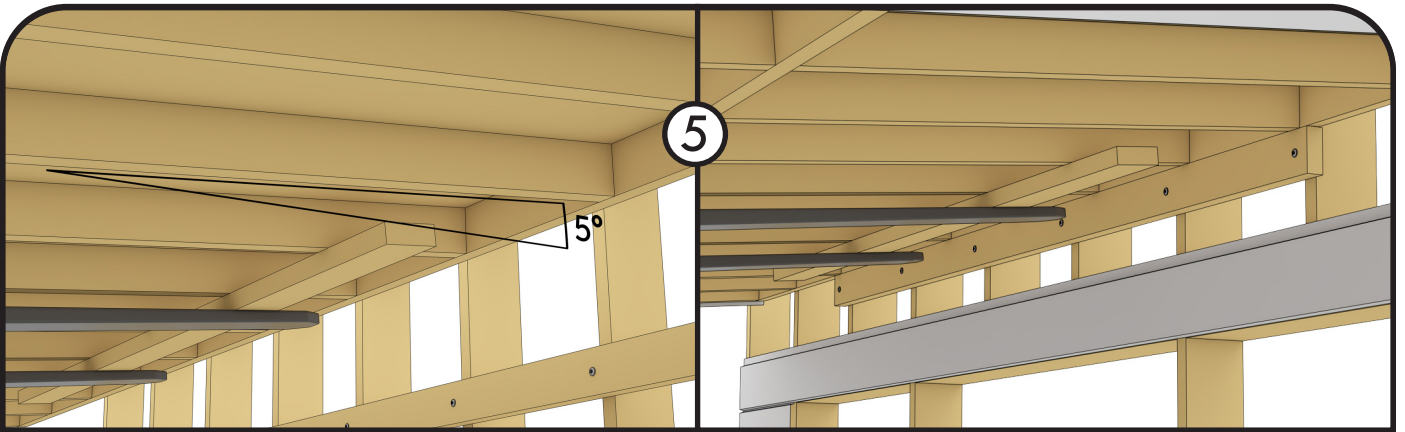

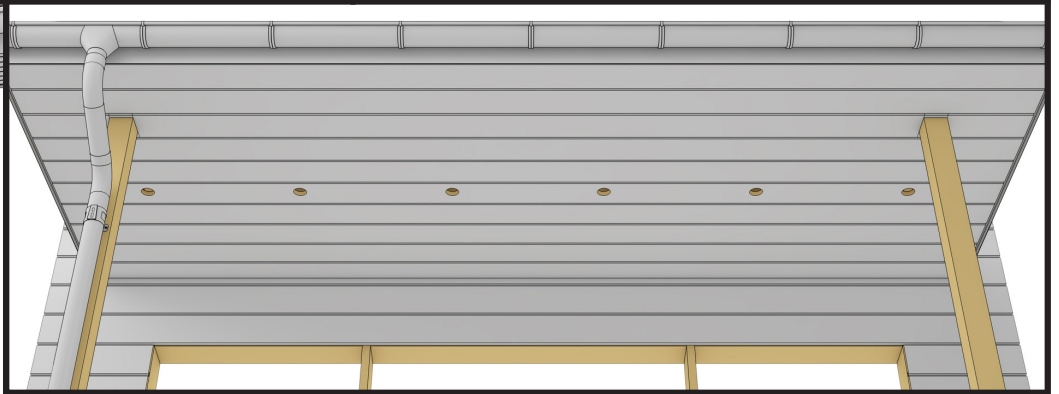
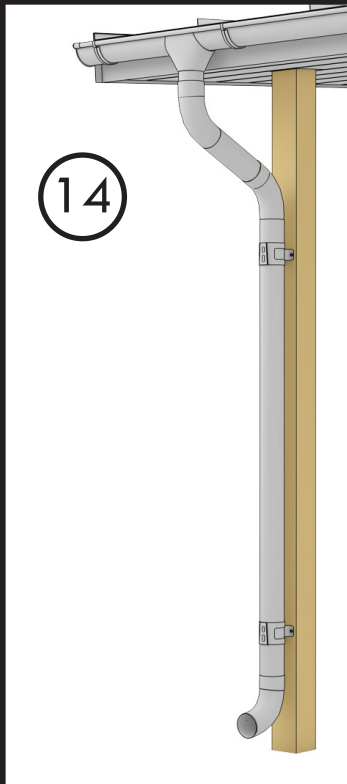
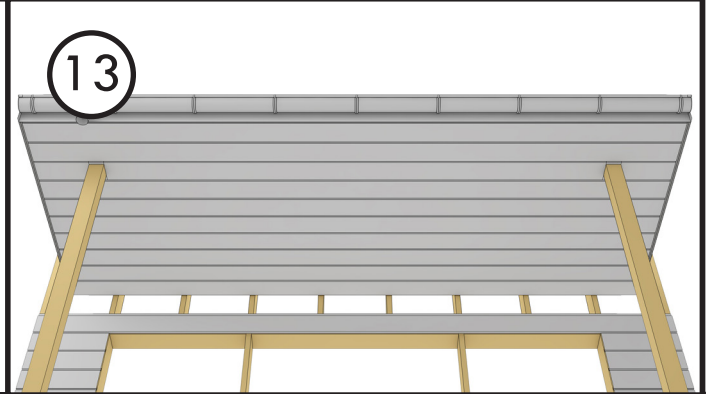
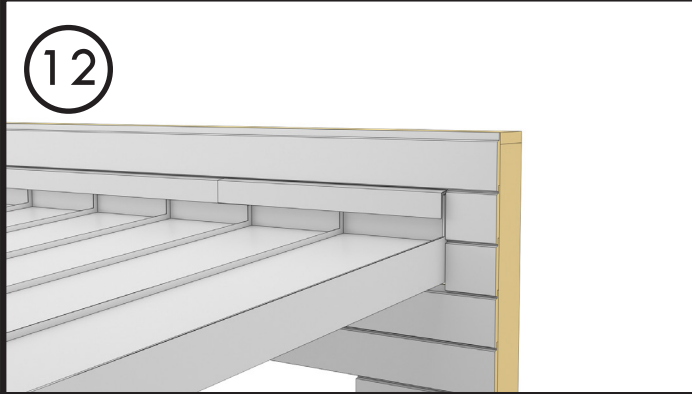
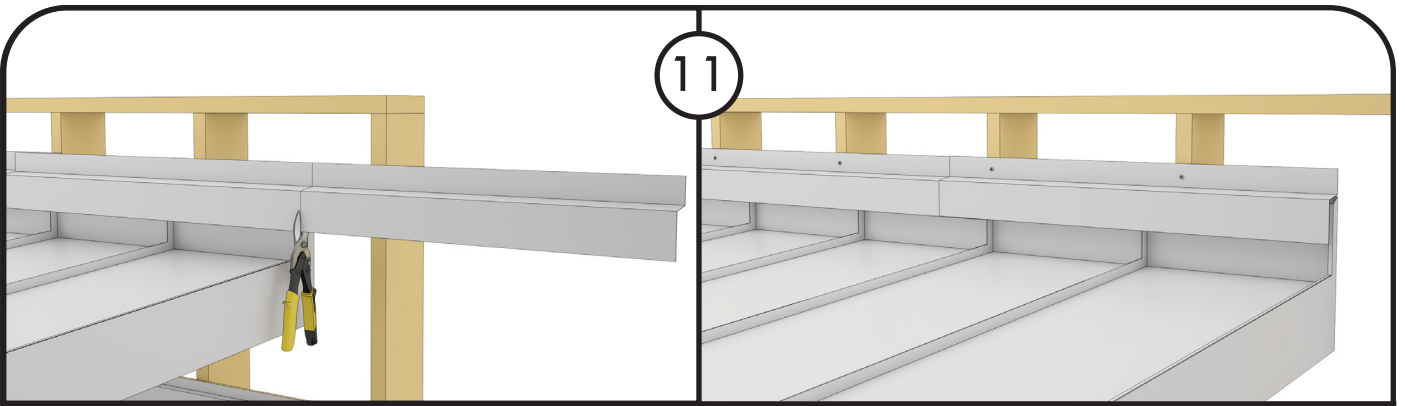

DESIGN TAK[®]
- makes entrance

Tel: 0383 - 566001
www.designtak.se