

Monteringsanvisning

Solbacka Stuga 25m² med loft



Tack för att du valde en stuga från Baseco.

Innan ni påbörjar monteringen, öppna paketen och sortera upp materialet efter plocklistan på kommande sidor i monteringsanvisningen.

Kontrollera att alla bitar finns med och är oskadade. Eventuella reklamationer på grund av skada **skall** göras **innan** monteringen påbörjas.

Detta behövs för att montera Solbacka stuga 25m2

Mått på skruv och spik är våra rekommendationer.

Grund

- Vattenpass för att väga in syllen
- Grundstenar 16 st., t.ex. lecablock, gjutna plintar, eller stenplattor

Golv

- 70st Skruv 5,0x100 eller spik 100 mm för golvåsar (4st/golvås).
- Golvskruv t.ex. PWS 4,8x47 mm, ca 400st, för 25mm golvbrädor.
- Golvskruv t.ex. PWS 4,8x63 mm, ca 200st för 30mm loftgolv.
- Fästreglar till loft, 6,0x80 mm träskruv, ca 30st

Stomme

- Träskruv 5,0x100 mm ca 30st för att fästa väggen i syllen
- Hammare eller slägga för att slå ihop knutbrädor. Slagkloss medföljer.

Tak

- Till takbrädor, Spik 75mm eller träskruv 4,5 x50 mm ca 1300st.
- Vindbrädor, takfot, Spik 75 mm eller träskruv 4,5x50 mm
- Takås nock, skarv, Träskruv 5,0x100 mm eller längre
- Takstol fixering, 5,0x100 mm
- Fästregel till takåsar, 6,0x80 mm träskruv

Övrigt

- Fönster- och dörrfoder, träskruv 4,5x50 mm eller spik 75mm
- Innerlist fönster, dörr. Skarv glasparti, 4,5x70 mm skruv
- Foglist glaspartier. Dyckert 1,4x30 mm
- Stege. Skruv 5,0x100mm, ca 40st
- Trälim, till lösknutar
- Trällskruv 4,2x55mm till altangolv
- Träskruv, 5,0x100 till montering av T5 och T7





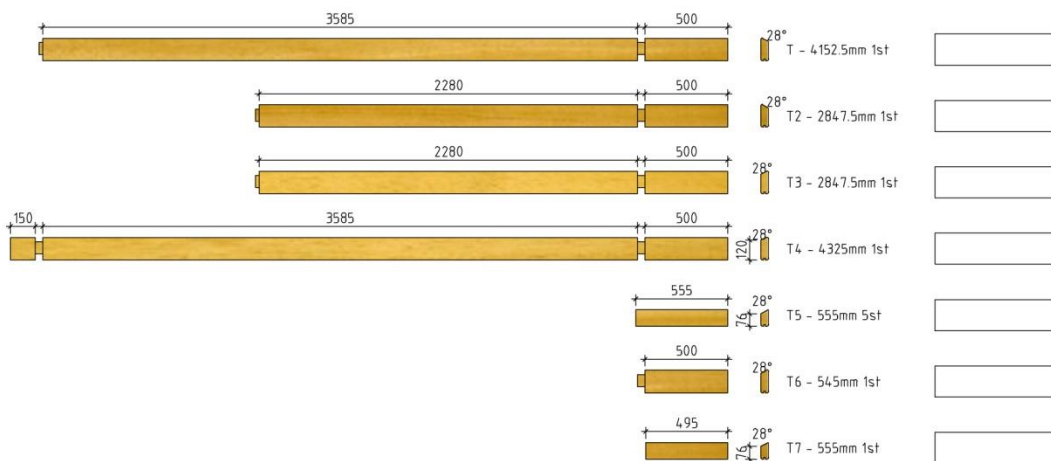
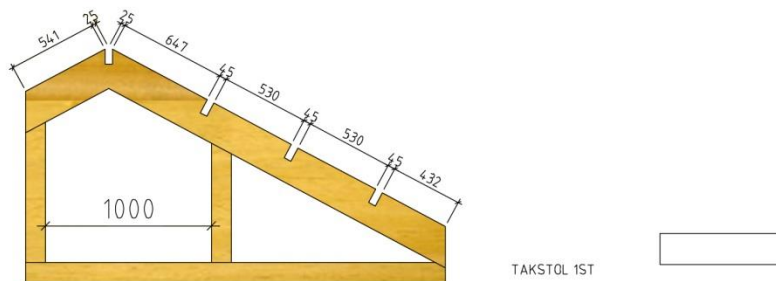
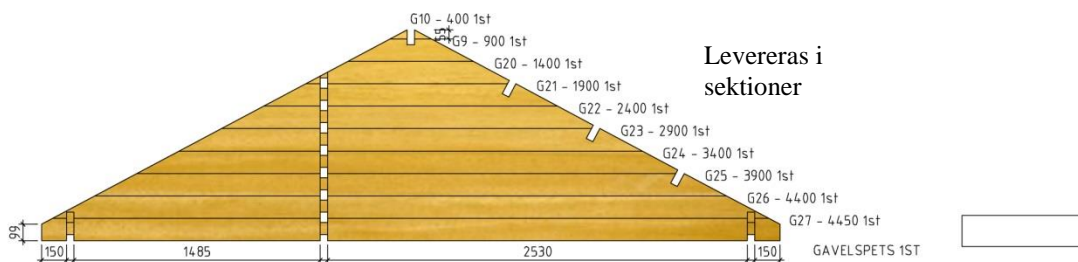
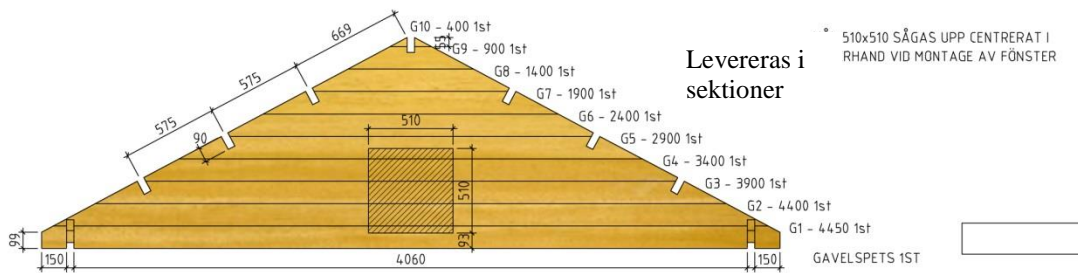





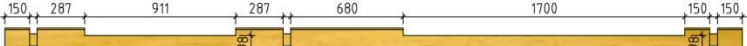



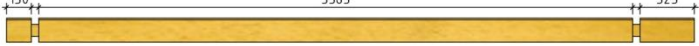

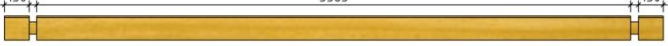
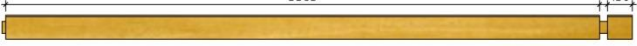





Solbacka stuga 25m² med loft

Plocklista v2.1
45x145 Knuttimmer
Stomme



Solbacka stuga 25m² med loft

Plocklista v2.2
45x145 Knuttimmer
Stomme

	A - 4450mm 4st + 1st reserv	<input type="checkbox"/>
	A1 - 4450mm 1st	<input type="checkbox"/>
	A2 - 4450mm 12st	<input type="checkbox"/>
	A3 - 4450mm 1st	<input type="checkbox"/>
	A4 - 4450mm 3st	<input type="checkbox"/>
	B - 4150mm 1st	<input type="checkbox"/>
	C - 3977.5mm 2st	<input type="checkbox"/>
	D - 3975mm 6st	<input type="checkbox"/>
	E - 3802.5mm 9st	<input type="checkbox"/>
	E1 - 3802.5mm 1st	<input type="checkbox"/>
	E2 - 3802.5mm 1st	<input type="checkbox"/>
	E3 - 3802.5mm 1st	<input type="checkbox"/>
	F - 3565mm 14st	<input type="checkbox"/>
	H - 2672.5mm 2st	<input type="checkbox"/>
	I - 2670mm 10st	<input type="checkbox"/>
	I1 - 2670mm 1st	<input type="checkbox"/>
	I2 - 2670mm 1st	<input type="checkbox"/>
	J - 2615mm 14st	<input type="checkbox"/>
	K - 2585mm 8st	<input type="checkbox"/>
	L - 2497.5mm 4st	<input type="checkbox"/>
	L1 - 2497.5mm 2st	<input type="checkbox"/>
	L2 - 2497.5mm 3st	<input type="checkbox"/>
	L3 - 2497.5mm 1st	<input type="checkbox"/>
	L4 - 2497.5mm 1st	<input type="checkbox"/>
	M - 1875mm 15st	<input type="checkbox"/>

Solbacka stuga 25m² med loft

Plocklista v2.1
45x145 Knuttimmer
Stomme

	N - 1615mm 14st	<input type="text"/>
	O - 1080mm 6st	<input type="text"/>
	P - 1055mm 8st	<input type="text"/>
	Q - 1012mm 14st	<input type="text"/>
	R - 482mm 14st	<input type="text"/>
	S - 450mm 28st	<input type="text"/>
	T - 345mm 28st	<input type="text"/>
	U - 290mm 15st	<input type="text"/>
	V - 195mm 3st	<input type="text"/>

Solbacka stuga 25m² med loft

Plocklista v1.4
 REGEL, TAK, GOLV

<p>REGEL 45x170mm</p> <p>REGEL 45x145mm</p> <p>REGEL 45x120mm</p> <p>REGEL 45x95mm</p> <p>RÅPLAN 22x120mm</p> <div style="border: 1px solid black; padding: 2px; width: fit-content; margin-top: 10px;"> OBS! Takfot och vindskivor är 22x170mm </div>	<table border="0" style="width: 100%;"> <tr> <td>TAKÅS - 4152.5mm 4st</td> <td><input type="checkbox"/></td> </tr> <tr> <td>TAKÅS - 2847.5mm 7st</td> <td><input type="checkbox"/></td> </tr> <tr> <td>GOLVÅS - 3585mm 9st</td> <td><input type="checkbox"/></td> </tr> <tr> <td>GOLVÅS - 2280mm 9st</td> <td><input type="checkbox"/></td> </tr> <tr> <td>SYLL S1- 3905mm 1st</td> <td><input type="checkbox"/></td> </tr> <tr> <td>REGEL R1- 3585mm 1st</td> <td><input type="checkbox"/></td> </tr> <tr> <td>SYLL S2- 4145mm 2st</td> <td><input type="checkbox"/></td> </tr> <tr> <td>SYLL S3- 4004mm 2st</td> <td><input type="checkbox"/></td> </tr> <tr> <td>VAGNSTYCKE TRAPP - 2700mm 2st</td> <td><input type="checkbox"/></td> </tr> <tr> <td>TAKÅS- 2196mm 7st</td> <td><input type="checkbox"/></td> </tr> <tr> <td>SYLL S4- 1751mm 2st</td> <td><input type="checkbox"/></td> </tr> <tr> <td>BÄRLINA - 3905mm 2st</td> <td><input type="checkbox"/></td> </tr> <tr> <td>STEG TRAPP - 2500mm 2st</td> <td><input type="checkbox"/></td> </tr> <tr> <td>TAKFOT - 4500mm 4st</td> <td><input type="checkbox"/></td> </tr> <tr> <td>FODER 11,5st</td> <td><input type="checkbox"/></td> </tr> <tr> <td>VINDSKIVA - 3000mm 8st</td> <td><input type="checkbox"/></td> </tr> <tr> <td>TAKFOT - 2700mm 4st</td> <td><input type="checkbox"/></td> </tr> <tr> <td>GOLV - ca 18,5m²</td> <td><input type="checkbox"/></td> </tr> <tr> <td>TRALL - ca 5,5m²</td> <td><input type="checkbox"/></td> </tr> <tr> <td>GOLV LOFT - ca 9,5m²</td> <td><input type="checkbox"/></td> </tr> <tr> <td>TAK - ca 33m²</td> <td><input type="checkbox"/></td> </tr> <tr> <td>5st 2.195x0.580m</td> <td><input type="checkbox"/></td> </tr> <tr> <td>1st 2.195x0.520m</td> <td><input type="checkbox"/></td> </tr> <tr> <td>7st 2.195m</td> <td><input type="checkbox"/></td> </tr> <tr> <td>23 m</td> <td><input type="checkbox"/></td> </tr> <tr> <td>2m 12st</td> <td><input type="checkbox"/></td> </tr> <tr> <td>ca 30m</td> <td><input type="checkbox"/></td> </tr> <tr> <td>4,2m 8,5st</td> <td><input type="checkbox"/></td> </tr> <tr> <td>4,2m 2st</td> <td><input type="checkbox"/></td> </tr> <tr> <td>11st</td> <td><input type="checkbox"/></td> </tr> <tr> <td>9st</td> <td><input type="checkbox"/></td> </tr> <tr> <td>6 höger, 6 vänster</td> <td><input type="checkbox"/></td> </tr> <tr> <td>1 ASK</td> <td><input type="checkbox"/></td> </tr> </table>	TAKÅS - 4152.5mm 4st	<input type="checkbox"/>	TAKÅS - 2847.5mm 7st	<input type="checkbox"/>	GOLVÅS - 3585mm 9st	<input type="checkbox"/>	GOLVÅS - 2280mm 9st	<input type="checkbox"/>	SYLL S1- 3905mm 1st	<input type="checkbox"/>	REGEL R1- 3585mm 1st	<input type="checkbox"/>	SYLL S2- 4145mm 2st	<input type="checkbox"/>	SYLL S3- 4004mm 2st	<input type="checkbox"/>	VAGNSTYCKE TRAPP - 2700mm 2st	<input type="checkbox"/>	TAKÅS- 2196mm 7st	<input type="checkbox"/>	SYLL S4- 1751mm 2st	<input type="checkbox"/>	BÄRLINA - 3905mm 2st	<input type="checkbox"/>	STEG TRAPP - 2500mm 2st	<input type="checkbox"/>	TAKFOT - 4500mm 4st	<input type="checkbox"/>	FODER 11,5st	<input type="checkbox"/>	VINDSKIVA - 3000mm 8st	<input type="checkbox"/>	TAKFOT - 2700mm 4st	<input type="checkbox"/>	GOLV - ca 18,5m ²	<input type="checkbox"/>	TRALL - ca 5,5m ²	<input type="checkbox"/>	GOLV LOFT - ca 9,5m ²	<input type="checkbox"/>	TAK - ca 33m ²	<input type="checkbox"/>	5st 2.195x0.580m	<input type="checkbox"/>	1st 2.195x0.520m	<input type="checkbox"/>	7st 2.195m	<input type="checkbox"/>	23 m	<input type="checkbox"/>	2m 12st	<input type="checkbox"/>	ca 30m	<input type="checkbox"/>	4,2m 8,5st	<input type="checkbox"/>	4,2m 2st	<input type="checkbox"/>	11st	<input type="checkbox"/>	9st	<input type="checkbox"/>	6 höger, 6 vänster	<input type="checkbox"/>	1 ASK	<input type="checkbox"/>
TAKÅS - 4152.5mm 4st	<input type="checkbox"/>																																																																		
TAKÅS - 2847.5mm 7st	<input type="checkbox"/>																																																																		
GOLVÅS - 3585mm 9st	<input type="checkbox"/>																																																																		
GOLVÅS - 2280mm 9st	<input type="checkbox"/>																																																																		
SYLL S1- 3905mm 1st	<input type="checkbox"/>																																																																		
REGEL R1- 3585mm 1st	<input type="checkbox"/>																																																																		
SYLL S2- 4145mm 2st	<input type="checkbox"/>																																																																		
SYLL S3- 4004mm 2st	<input type="checkbox"/>																																																																		
VAGNSTYCKE TRAPP - 2700mm 2st	<input type="checkbox"/>																																																																		
TAKÅS- 2196mm 7st	<input type="checkbox"/>																																																																		
SYLL S4- 1751mm 2st	<input type="checkbox"/>																																																																		
BÄRLINA - 3905mm 2st	<input type="checkbox"/>																																																																		
STEG TRAPP - 2500mm 2st	<input type="checkbox"/>																																																																		
TAKFOT - 4500mm 4st	<input type="checkbox"/>																																																																		
FODER 11,5st	<input type="checkbox"/>																																																																		
VINDSKIVA - 3000mm 8st	<input type="checkbox"/>																																																																		
TAKFOT - 2700mm 4st	<input type="checkbox"/>																																																																		
GOLV - ca 18,5m ²	<input type="checkbox"/>																																																																		
TRALL - ca 5,5m ²	<input type="checkbox"/>																																																																		
GOLV LOFT - ca 9,5m ²	<input type="checkbox"/>																																																																		
TAK - ca 33m ²	<input type="checkbox"/>																																																																		
5st 2.195x0.580m	<input type="checkbox"/>																																																																		
1st 2.195x0.520m	<input type="checkbox"/>																																																																		
7st 2.195m	<input type="checkbox"/>																																																																		
23 m	<input type="checkbox"/>																																																																		
2m 12st	<input type="checkbox"/>																																																																		
ca 30m	<input type="checkbox"/>																																																																		
4,2m 8,5st	<input type="checkbox"/>																																																																		
4,2m 2st	<input type="checkbox"/>																																																																		
11st	<input type="checkbox"/>																																																																		
9st	<input type="checkbox"/>																																																																		
6 höger, 6 vänster	<input type="checkbox"/>																																																																		
1 ASK	<input type="checkbox"/>																																																																		

YTTERDÖRR, ISOLERAD, 3st MÅTT: 890X1890mm 	FÖNSTERPARTI, ISOLERAD, 8st MÅTT: 790X1890mm 	INNERDÖRR, 1st MÅTT: 690X1890mm 	ENKELFÖNSTER, 1st MÅTT: 790X990mm 	ENKELFÖNSTER, 2st MÅTT: 490X490mm
--	---	--	--	--

Solbacka stuga 25m² med loft

KAPSCHEMA FODER 22x120

ENKELRDÖRR: UPPE - 1120mm 2st, SIDA - 1990mm 4st, NERE - 860mm 2st
DÖRR-/FÖNSTERPARTI: UPPE - 1910mm 1st, SIDA - 1990mm 2st, NERE - 1650mm 1st
FÖNSTERPARTI TRELUF: UPPE - 2600mm 1st, SIDA - 1990mm 2st, NERE - 2340mm 1st
FÖNSTERPARTI FYRLUF: UPPE - 3390mm 1st, SIDA - 1990mm 2st, NERE - 3130mm 1st
FÖNSTER: UPPE - 1020mm 1st, SIDA - 1090mm 2st, NERE - 760mm 1st
LOFTFÖNSTER/FÖNSTER: UPPE - 750mm 2st, SIDA - 590mm 4st, NERE - 490mm 2st

Plocklista v1.1
DÖRR/FÖNSTER
KAPSCHEMA

KAPSCHEMA DÖRRLIST 45x45

ENKELRDÖRR: UPPE - 890mm 2st, SIDA - 1940mm 4st
*DÖRR-/FÖNSTERPARTI: UPPE - 1682mm 1st, SIDA - 1940mm 2st
*FÖNSTERPARTI TRELUF: UPPE - 2374mm 1st, SIDA - 1940mm 2st
*FÖNSTERPARTI FYRLUF: UPPE - 3166mm 1st, SIDA - 1940mm 2st
FÖNSTER: UPPE/NERE - 790mm 2st, SIDA - 1090mm 2st
LOFTFÖNSTER/FÖNSTER: UPPE/NERE - 490mm 2st, SIDA - 590mm 2st

*MÅTT KONTROLLERAS EFTER HOPSÄTTNING AV PARTI

KAPSCHEMA TRAPPSTEG 45x95

TRAPPSTEG 510mm 9st

Montering

Grund

Placera ut grundstenar enligt plintritningen.

Öppna upp paketen och sortera upp materialet.

Lägg ut syllen enligt bilden. Kontrollmät diagonalen för att se att vinklarna är rätt.

OBS! Syllbrädorna monteras liggande.

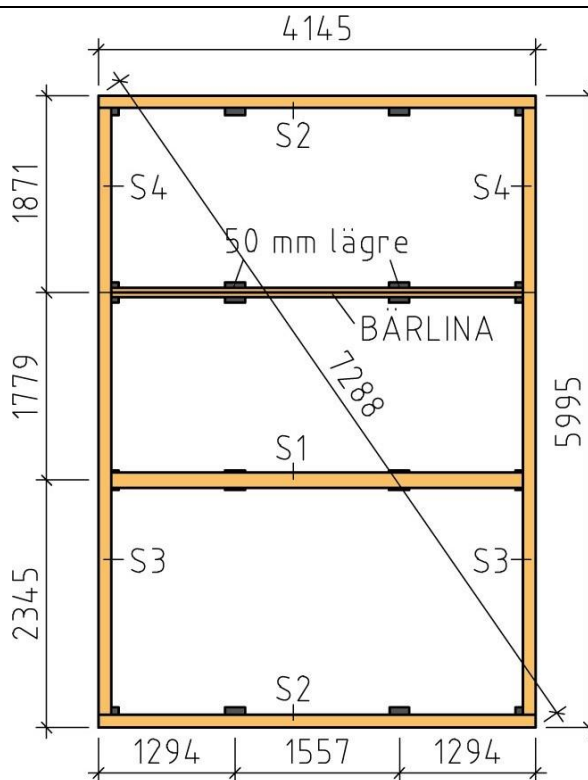

Lägg ihop första väggvarvet på syllen. Ytterväggen ska ligga ca 2-3mm utanför syllen runt om.

Skruva fast första väggvarvet i syllen med träskruv 5,0x100mm. Skruva snett inifrån genom väggbrädorna.

Övre bild visar hur man kan jacka ur bärlinorna för att passa mot stenarna.

OBS!
Dubbla 45x95 som bärlina

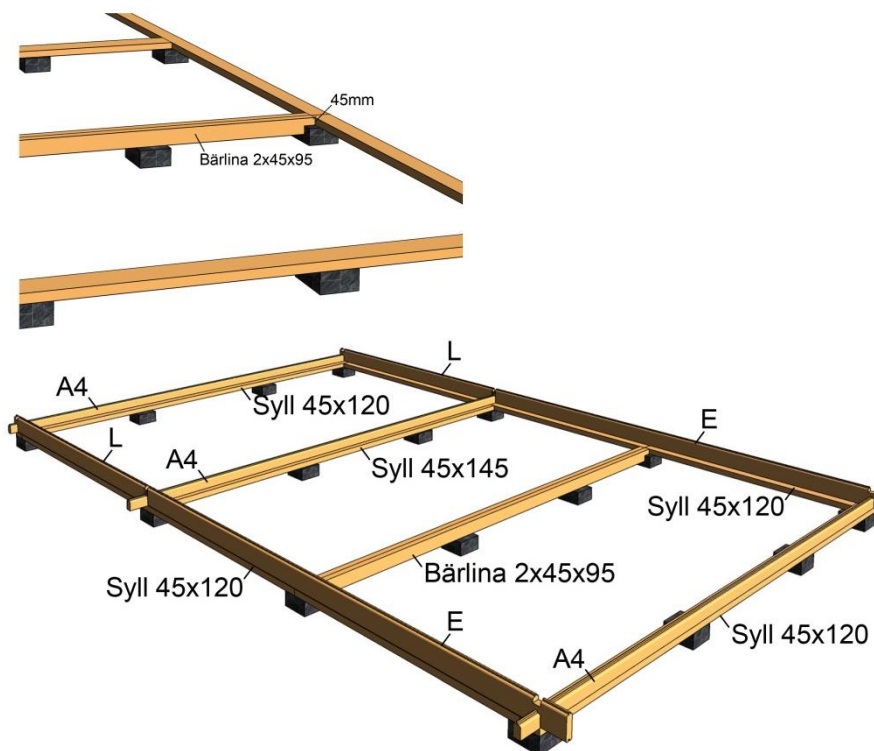

Stomme

Slå ihop varv efter varv enligt bilderna nedan.

Använd medföljande slagklossar. Slå aldrig direkt på en bräda.

OBS! Gavelspetsarna levereras i sektioner. Dessa är märkta på kapsnittet på ena sidan med siffror 1,2. Varje sektion ska sitta ihop med resterande sektioner med samma siffra och siffrorna ska alla vara på samma sida omnocken. Detta för att få bästa möjliga passform på kapsnittet som är gjort vid tillverkningen.

Vid skarv i knut används medföljande skarvbleck och ankarskruv.

Förborra för att undvika sprickbildning

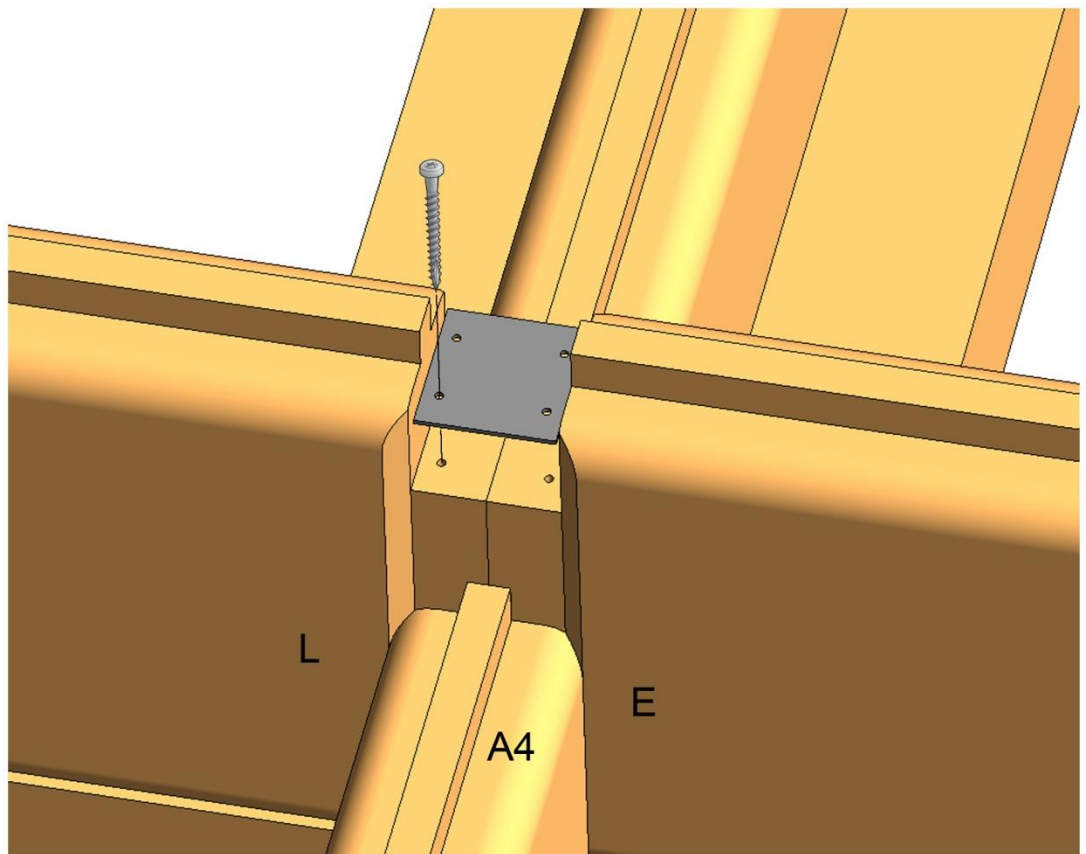

Fig.1

Gavel fram

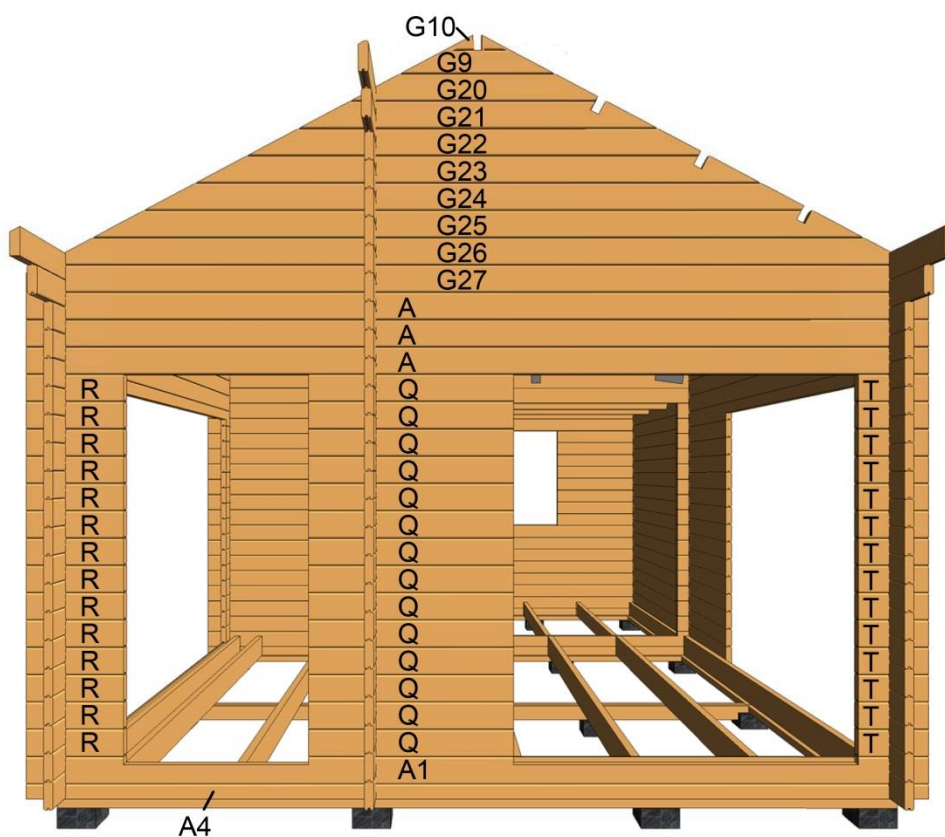

Fig.2

Skär bort spont på knutbrädor där takstol ska ligga.

Fixera takstolen med lämpliga sträv och skråskruva i underliggande bräda och i yttervägg.

Mellanvägg (Sett inifrån stora rummet)

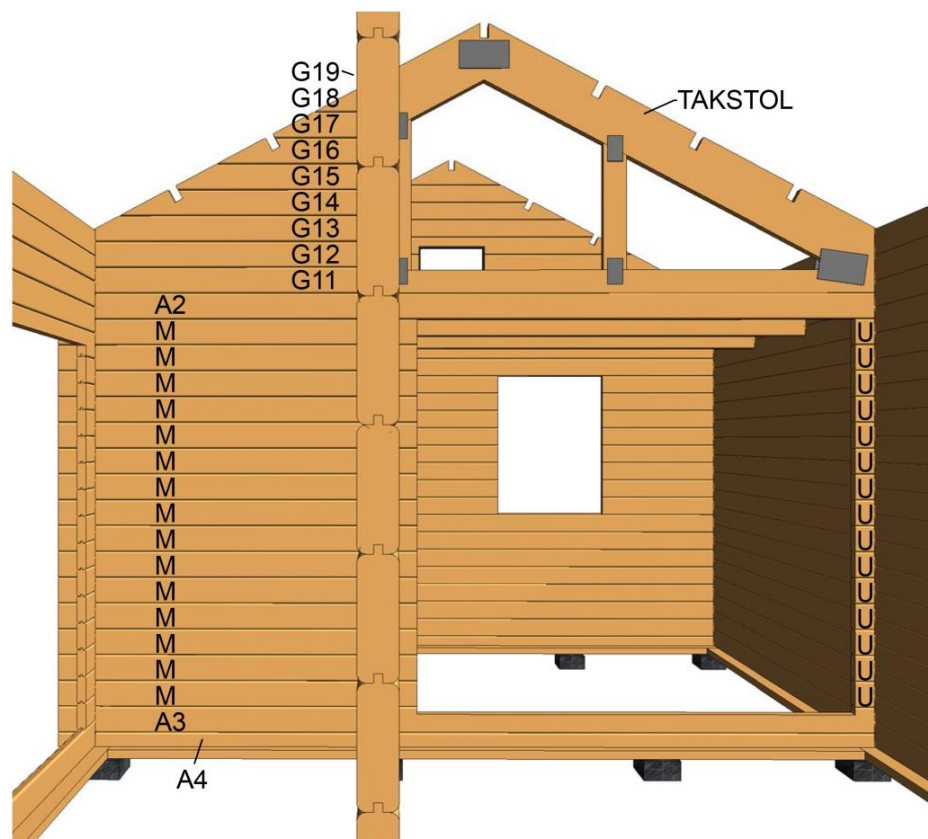

Fig.3

Hålet för
fönstret
sågas upp i
efterhand
enligt mått
på
plocklistan.

Gavel bak

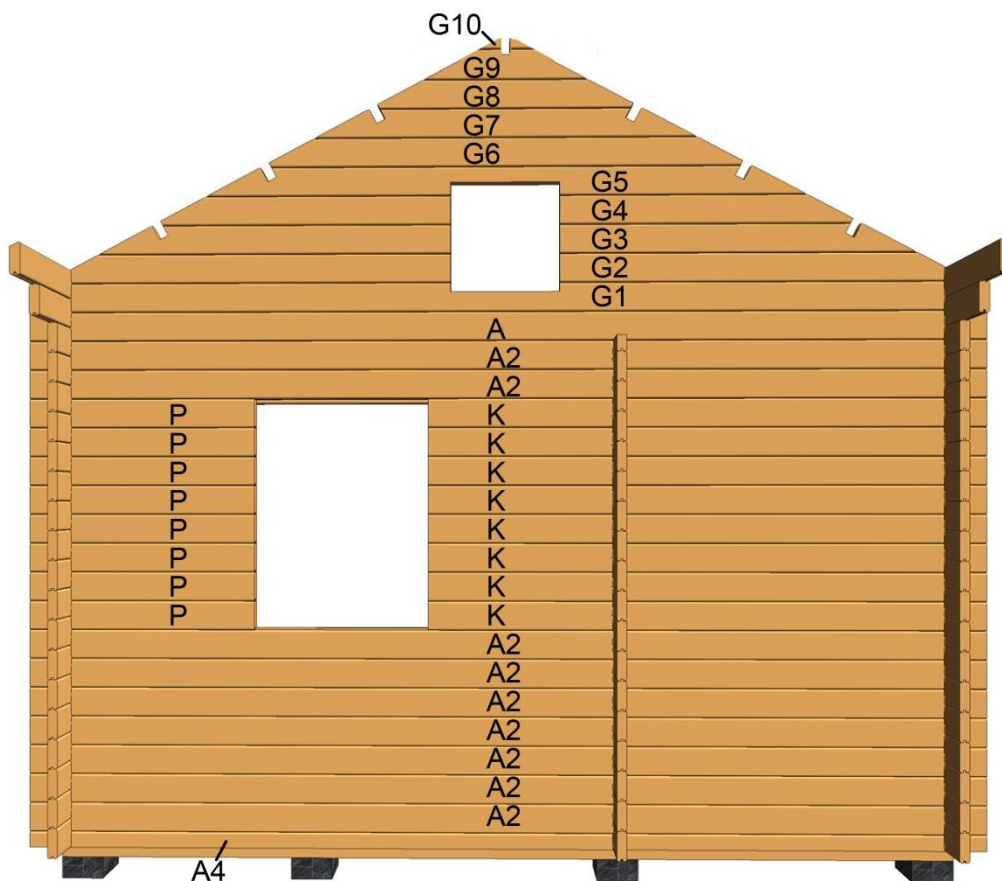

Fig.4

Lösknutar
(V) fästs
lämpligen
med trälim.

Den övre
lösknuten
snedkas på
plats
efter
montering

Långsida Höger

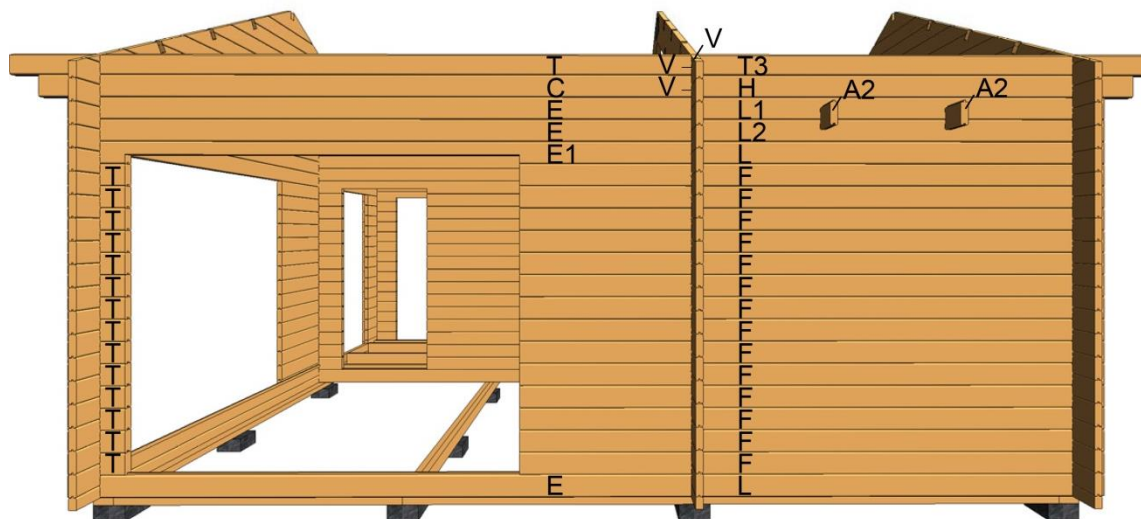

Fig.5
Skruva fast
T5 och T7
med
rekommend
erad skruv
efter det att
takåsarna är
monterade.

Långsida vänster

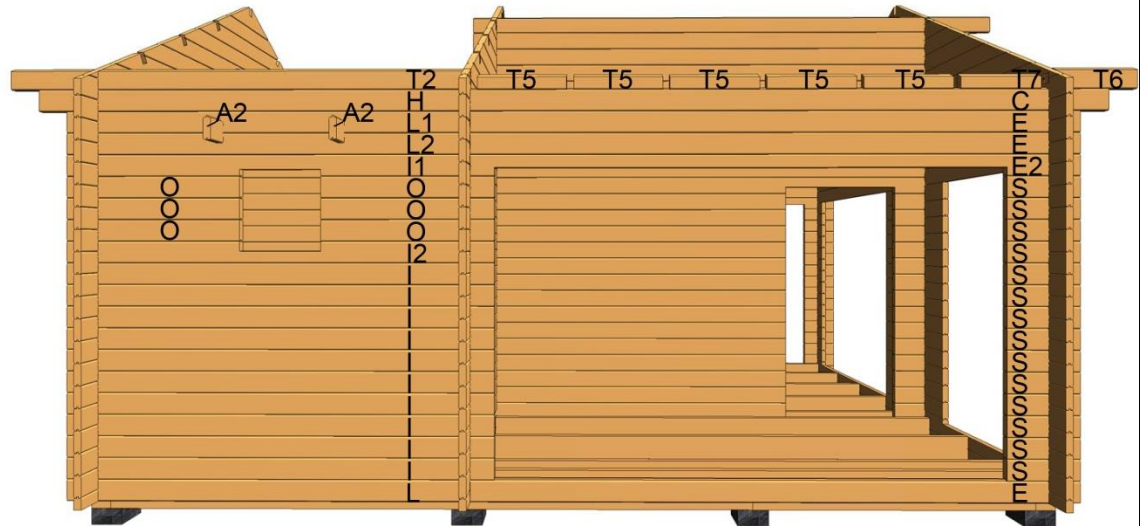
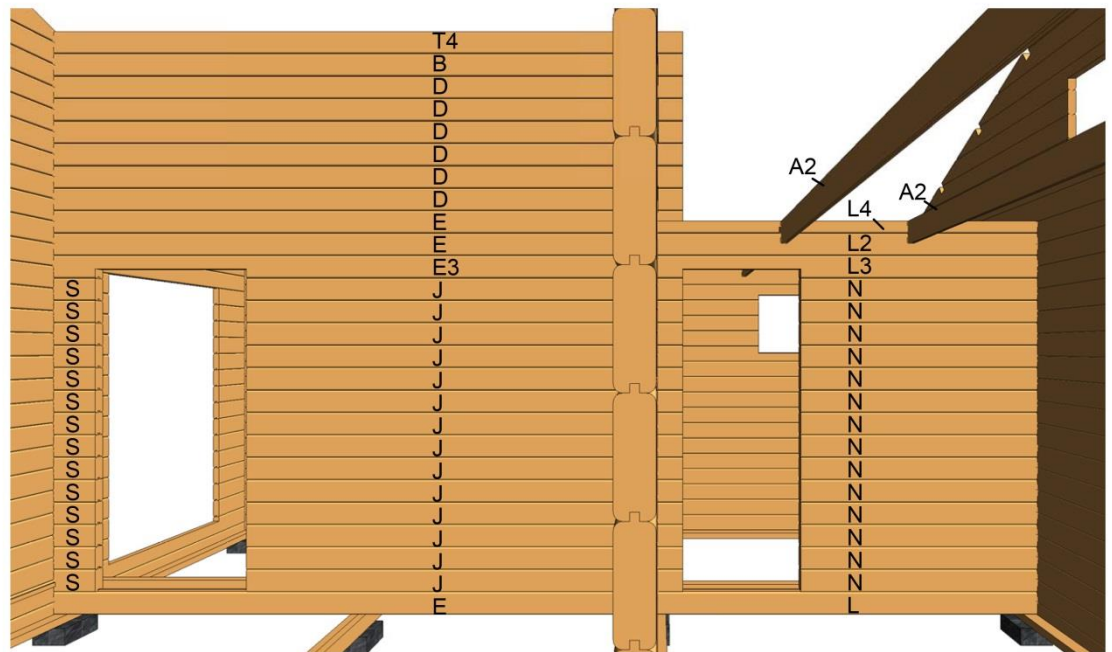

Fig. 6
Sponten tas
bort på A2.

Innervägg



Tak

Vid skarvning av takåsar på takstolen monteras balkskor.

Skruva med medföljande ankarskruv enligt röda markeringarna på bilderna.

OBS! Skråskruva med rekommenderad skruv i skarven på takåsen i nocken. Den ska ej ha balkskor.

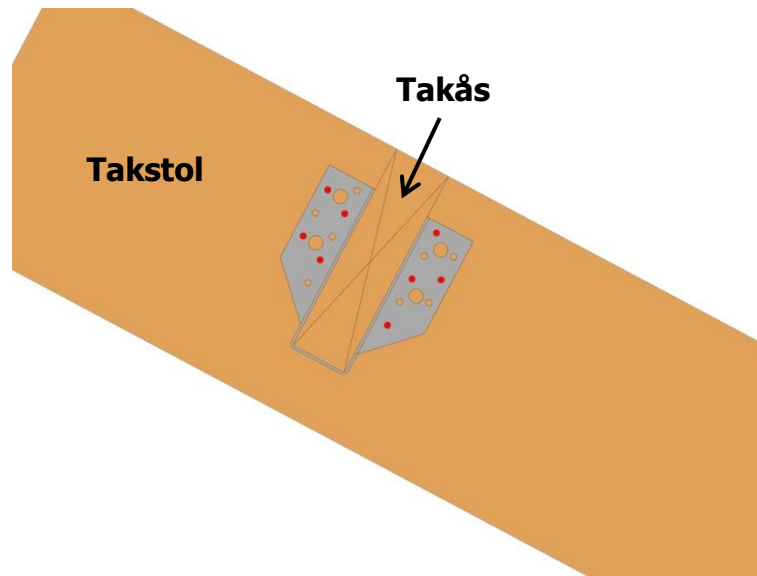
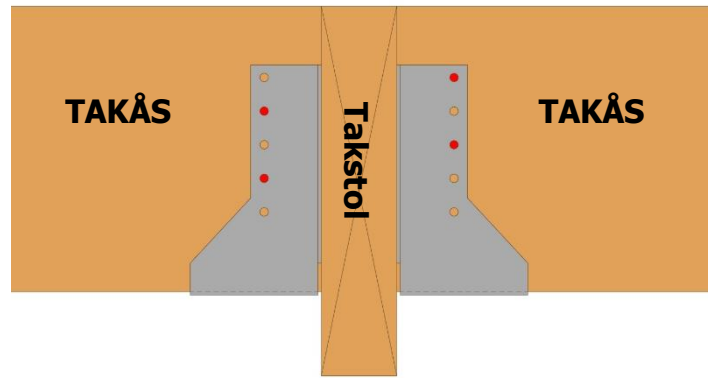

Lägg i takåsarna i urtagen. Dessa skarvas mitt på takstolen.

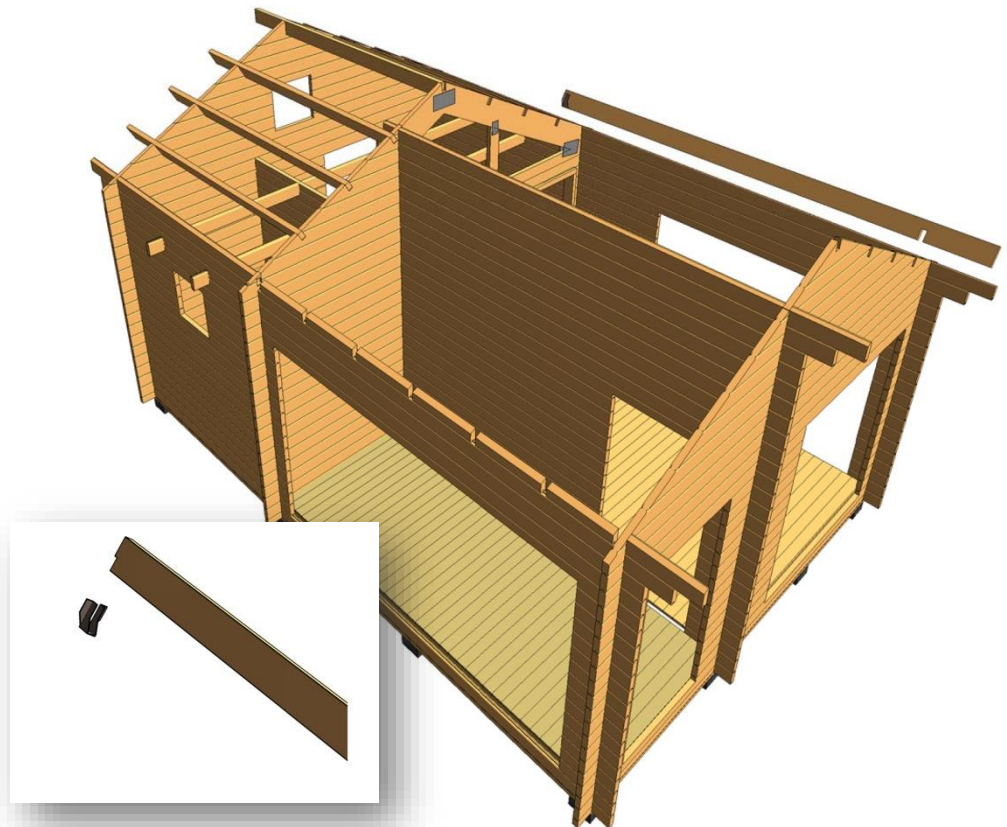

Montera 45x145 fästregel (R1) enligt bild 200mm nedanför övre kant på vägg.

Skruva enligt nedre bild med 250mm mellan skruvarna



Montera takåsarna med medföljande takåsfästen.

Skruva ankarskruvar enligt bilder nedan.

De röda prickarna markerar placeringen av skruvarna.

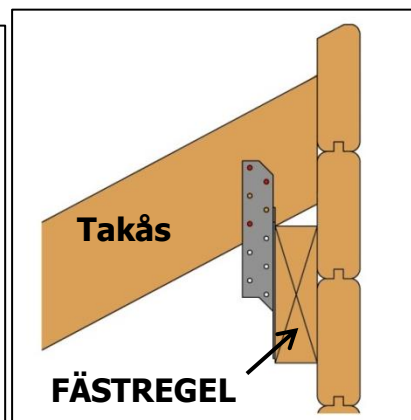
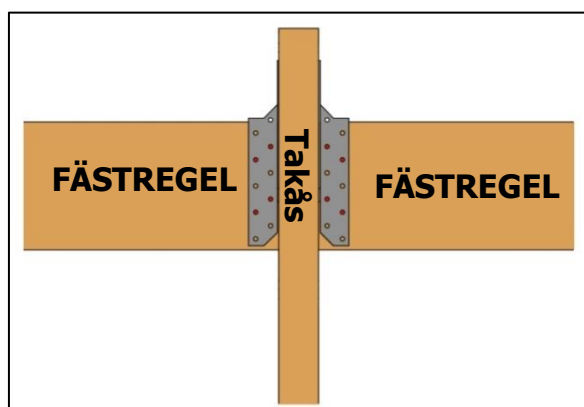
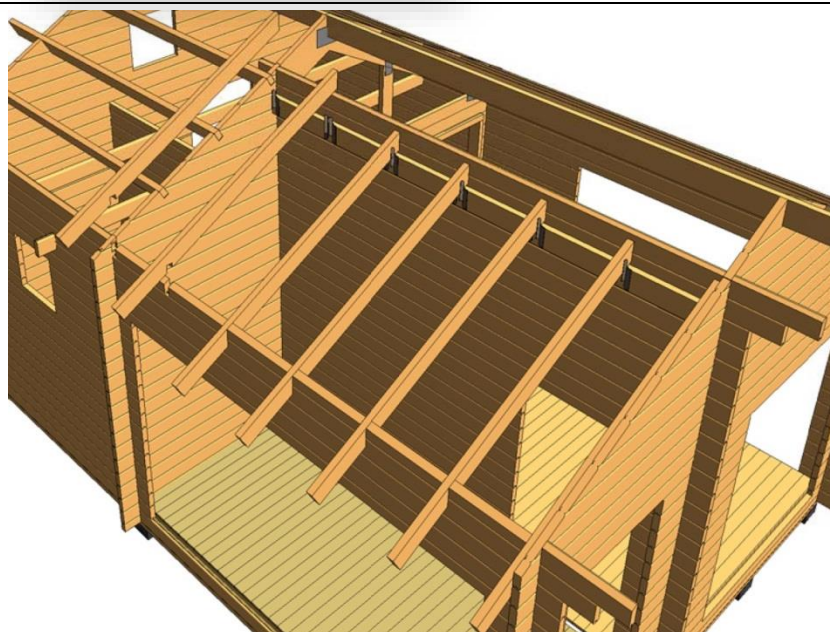

Montera
upplagslist på
takåsarna.

Sätt en skruv i var
ände enligt nedre
bild.

Lägg lite silikon
under varje
skruvskalle.

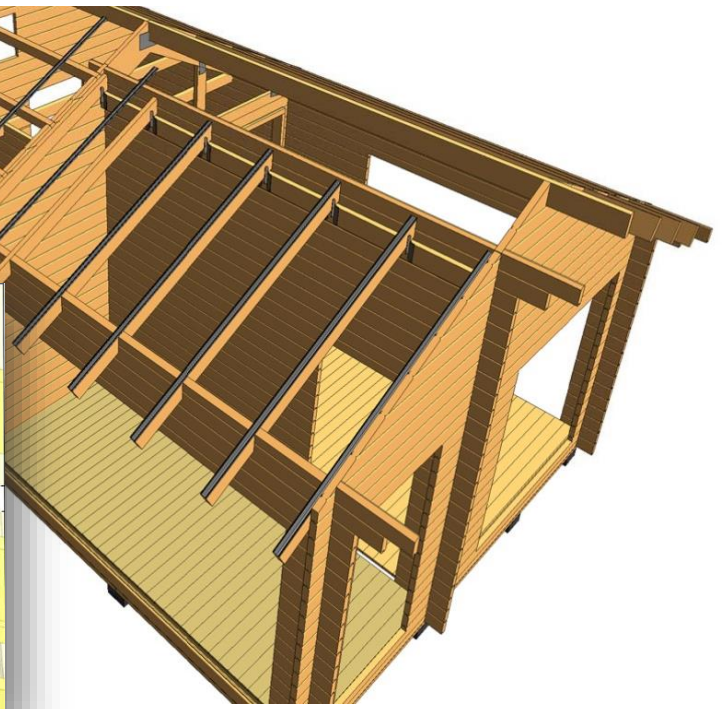
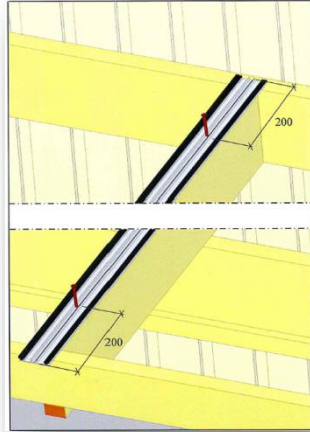

Börja montering
av glaskivor.

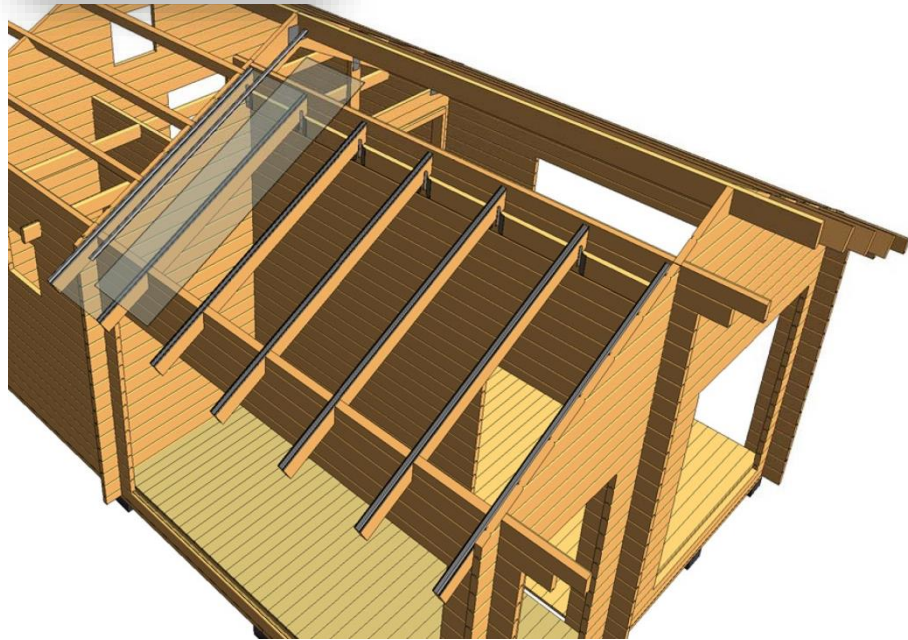

Tag av
skyddsplasten
från skivan.
Tvätta av den
vaxade ytan på
takskivan med T-
röd. Tvätta ovan-
och undersida
från kortändar och
ca 4 cm brett.

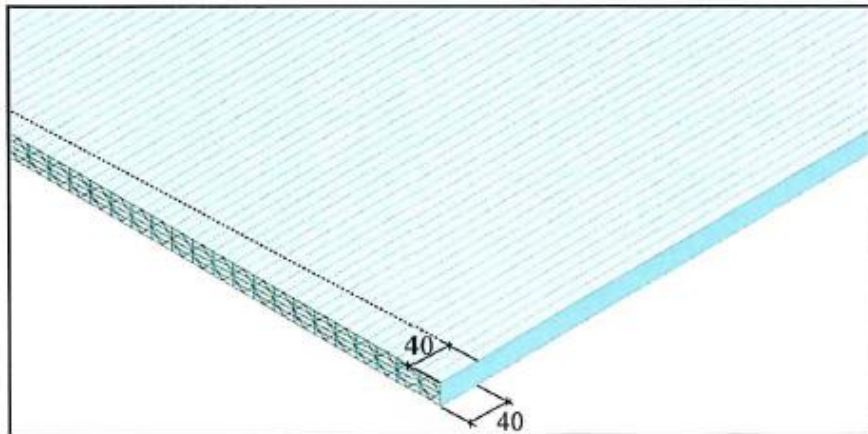

Fäst ändförslutningstejpen i båda ändar av skivan så att skivans kanaler försluts.

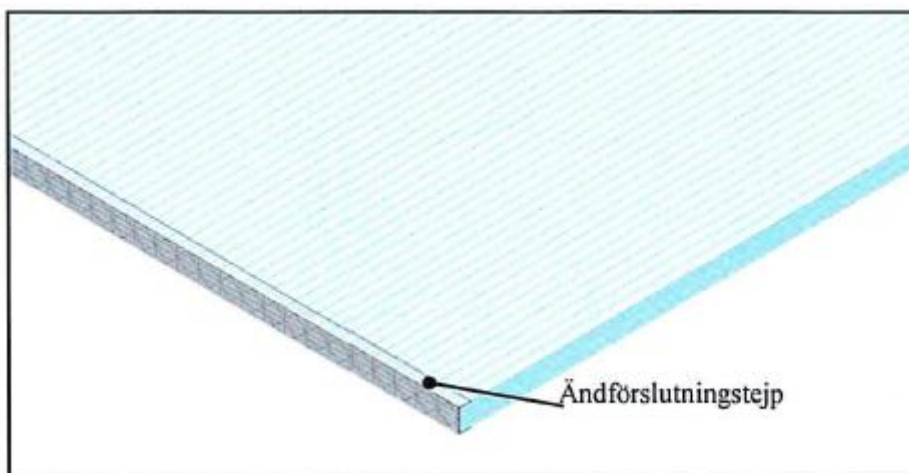

Skivorna placeras på upplagslisterna.

Avståndet mellan skivorna ska vara 20 mm.

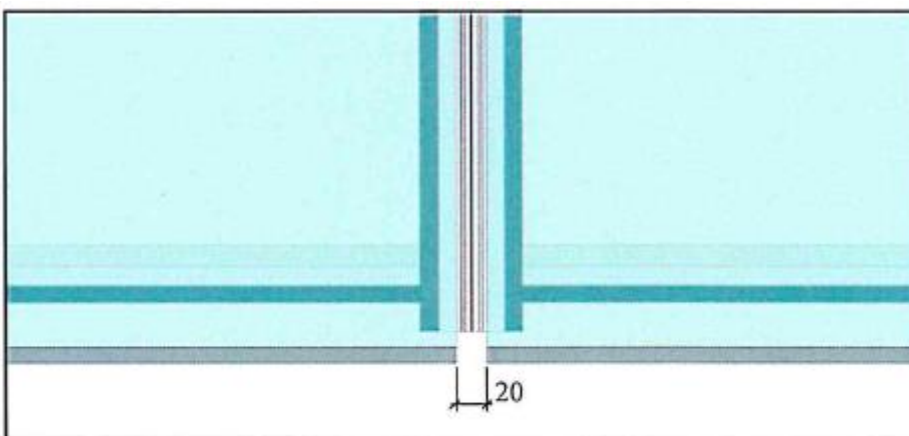

Förborra skarvlist med 5,0 mm borrh 150 mm från ändarna och c/c 400 mm innan de lyfts upp på taket och skruvas fast.

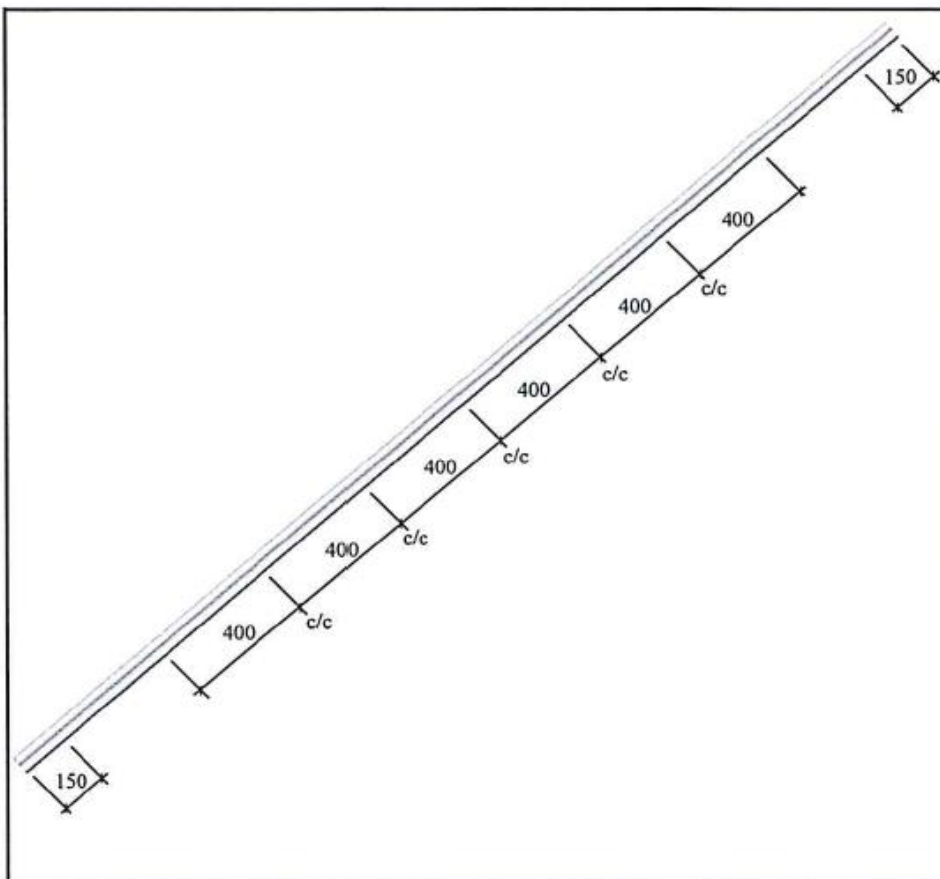

Montera skarvlister med medföljande självborrande skruv.

Använd lågt moment på skruvdragaren så att gummilister får en jämn och tät montering över hela glastaket.

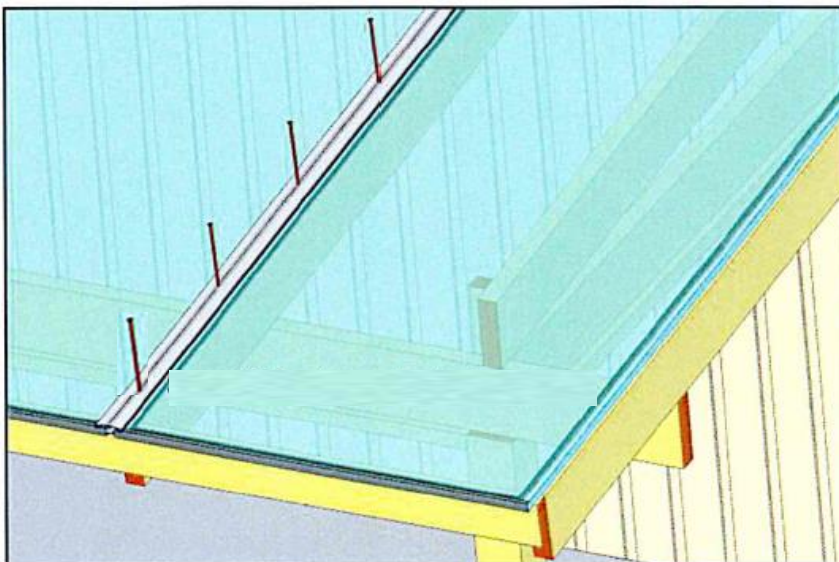

Montera taket. Lägga brädorna med finsidan inåt.

Taket ska sticka ut 22mm utanför kortändan på takåsarna enligt bilden.

Brädorna är ändspontade och skarvas fallande för att minimera spill.

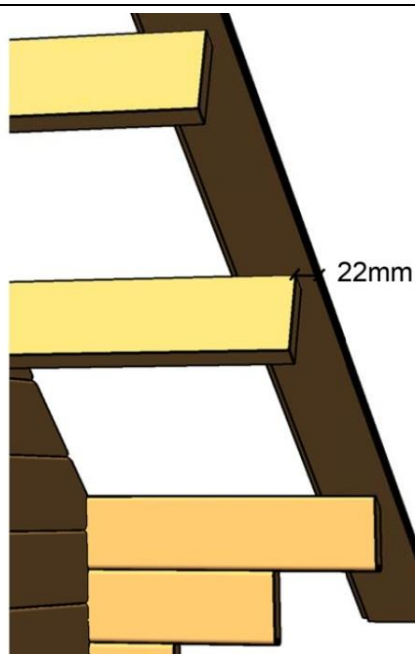

På sidan med glastaket ska trätaketets nedre kant sluta 22 mm innanför änden på takåsarna till glastaket.

På motsatt sida mäter man ut ett takutstick på 50cm och finkapar.

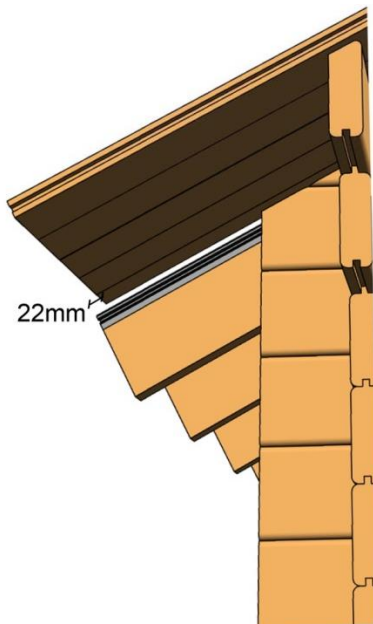

Takbrädorna ovanför glastaket ska sticka ut 80mm över glaset.

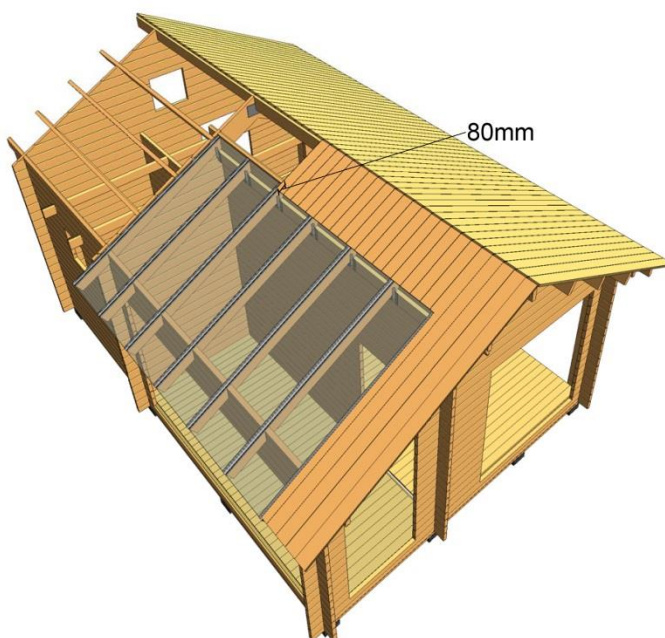

Montera de 2 nedre vindskivorna på varje gavel.

Dra ner brädorna så de täcker änden på takåsarna.

Styr de snedkapade ändarna mot varandra inocken och skruva fast vindbrädorna.



Skruva fast de övre vindbrädorna. Förskjut vindbrädan ca 7-8cm uppåt.

Förskjutningen kan väljas efter egen smak, eller beroende på kommande takbeklädning.



Mät upp och kapa till den undre takfotsbrädan.

Montera takfotsbrädan i underkant längst ut i takbrädorna.

Skruva/spika genom undre vindbrädan och uppifrån genom takbrädorna.

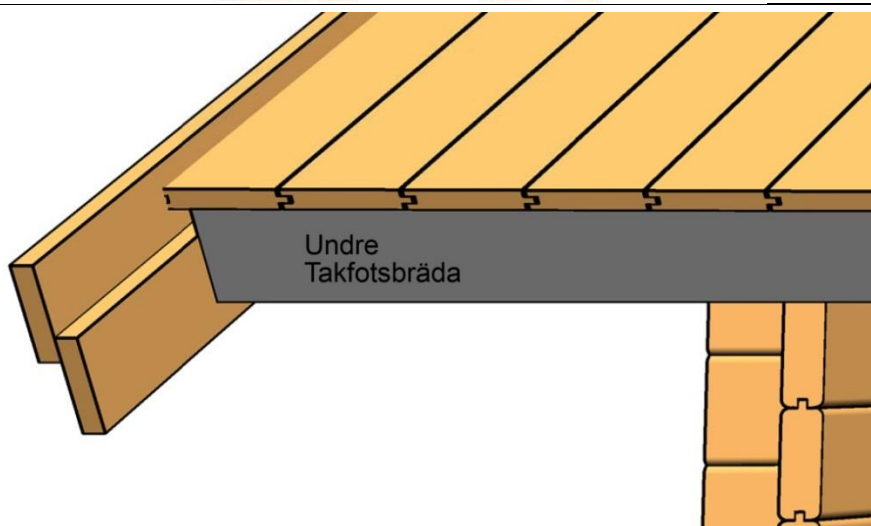

Kapa till och montera den övre takfotsbrädan enligt bilden

Lämna lämpligt utstick på vindbrädorna från takfotsbrädorna och såga.

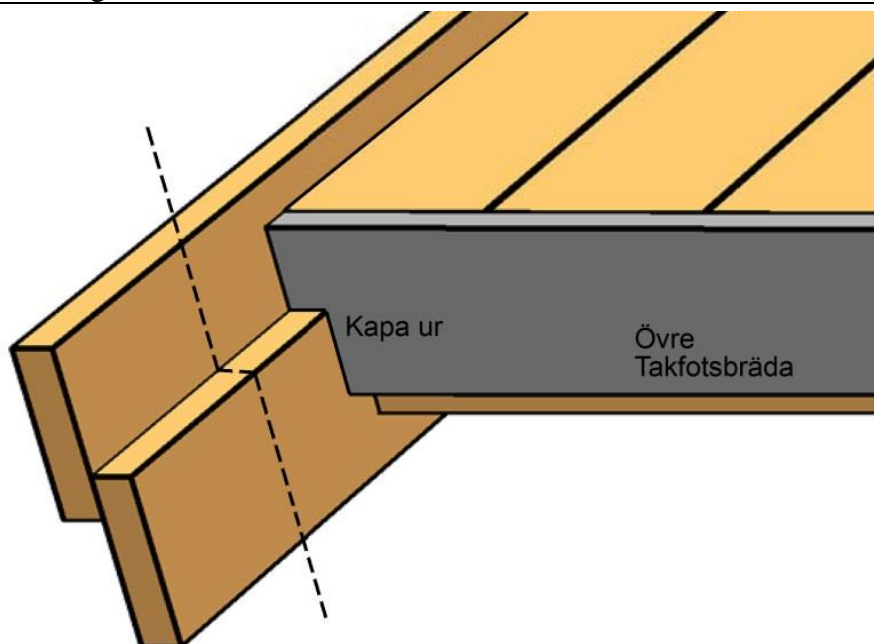

Golv, Dörr, Fönster

Montera golvåsarna som bilden visar. Vill man isolera så monteras golvåsarna c/c 600mm.

Skråspika eller skruva åsarna snett ner i syllen med 2st spik/skruv i varje ände och i bärlinan.



Dörrar

Kapa innerlisten till dörrarna enligt kapschemat på plocklistan.

Montera listen på dörrkarmarna enligt bilden.

Listen ska sitta 45mm in från ytterkant på karmen. Använd rekommenderad skruv.

Dörren styrs inifrån med innerlisten mot väggen.

List på innerdörr monteras på samma vis.



OBS! Principskiss på dörrlist. Dörrmodell på bild kan vara annorlunda än den verkliga

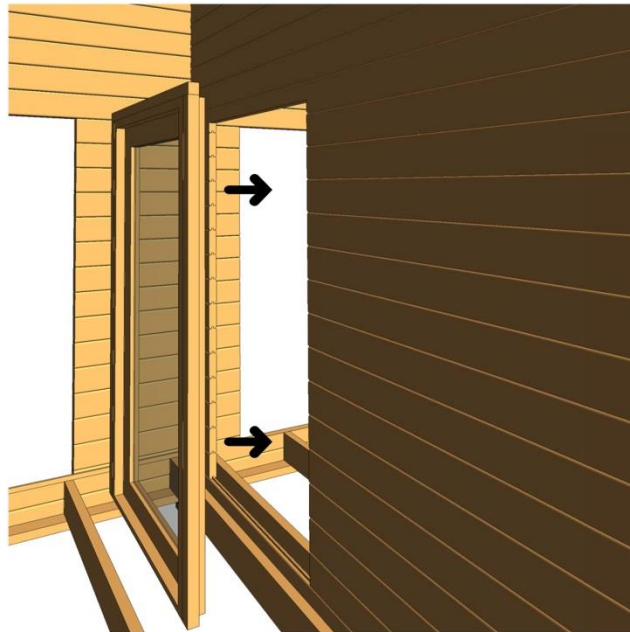

Glaspartierna monteras ihop med rekommenderad träskruv. Klipp till och montera tätningslist i skarvarna enligt bild.

Montera foglist på båda sidor av skarv enligt nedre bild.

Kapa till innerlist enligt kapschemat och montera på samma sätt som på ytterdörren.

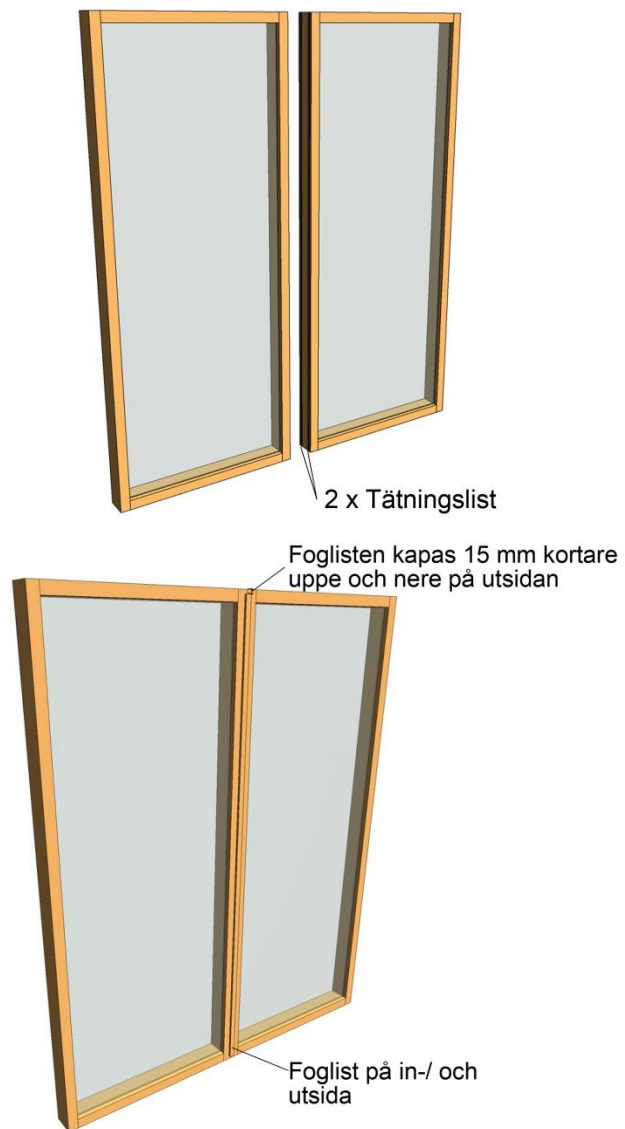

Fönster

Montera innerlist på fönster enligt bilden

Skär bort sponten under fönstren och montera dessa på samma sätt som dörren.

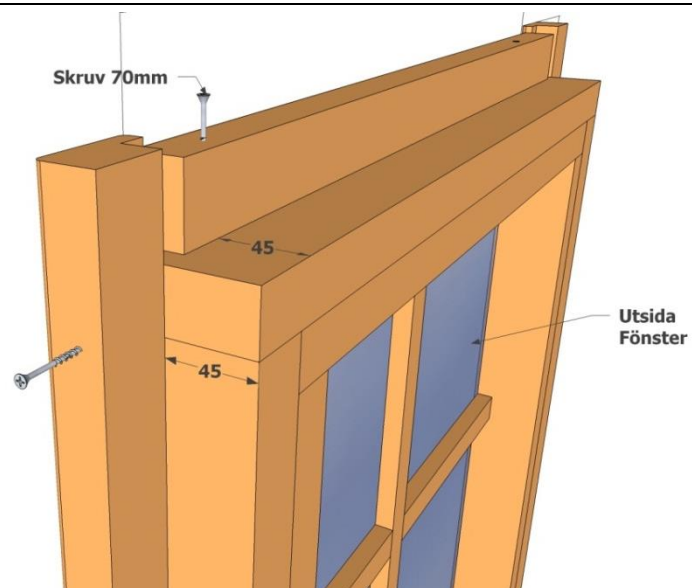

Kapa till ytterfodren enligt schemat på plocklistan.

Montera fodren enligt bilden. De ska vara ca 15-20mm in från ytterkant på karmen runt om.

Skruva/spika endast i karmen. EJ i väggen.



Öppningen för loftfönstret måste sågas ur efter att stommen är monterad.

Mått finns beskrivna på plocklistan.



Golv

Lägg golvet. Det är ändspontat och skarvas fallande för att minimera spill.

Lämna ca 10mm mot väggarna på långsidan av golvet.

Lämna ca 5mm mot vägg på kortsidan av golvbrädorna.

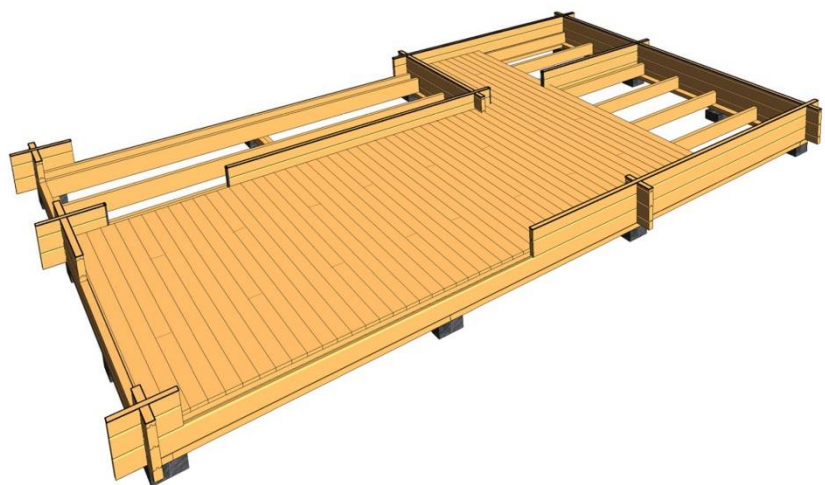

Golv loft

Kapa till och montera 45x45 fästregel mot yttervägg och mellanvägg.

Skruva med 80mm träskruv med ca 30cm avstånd så de sitter stadigt.

Skär bort spont på A2

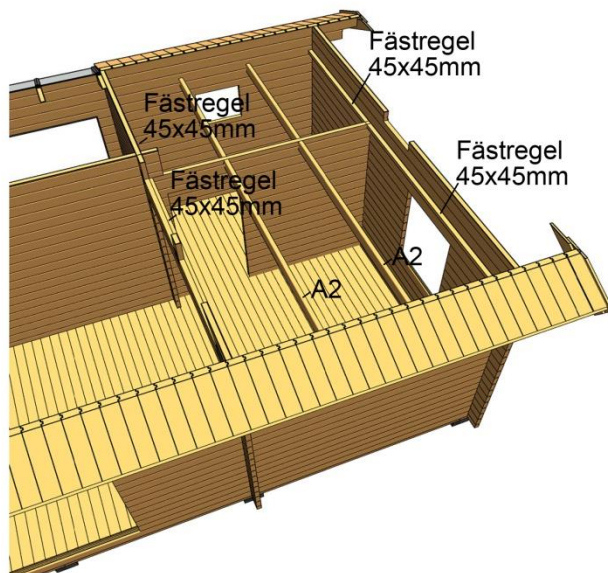

Lägg loftgolvet. Golvet är ändsponsat och skarvas fallande för att minimera spill.

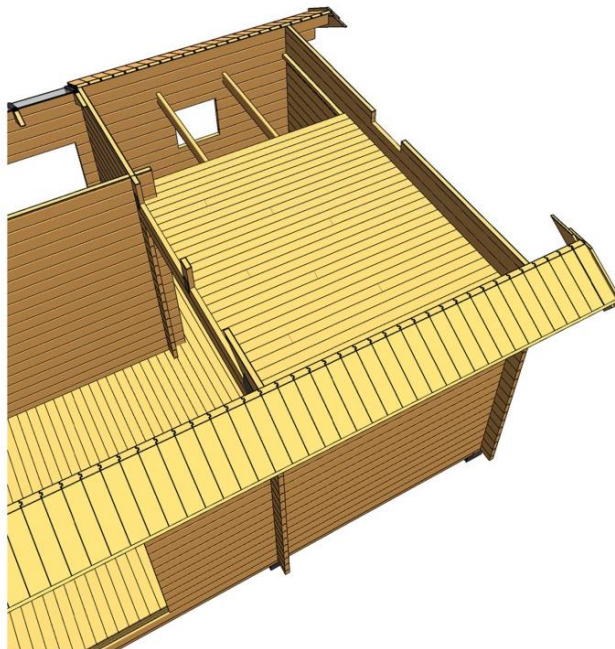

Montera altangolvet. Använd rekommenderad skruv.

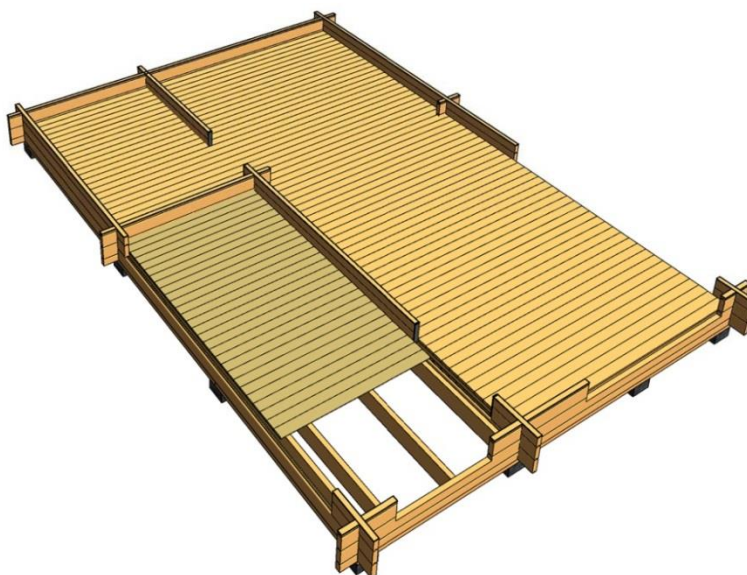

Innerdörr

Montera innerdörr ovanpå golvet. Denna monteras som ytterdörren med innerlist styrd mot väggen och skruva fodren endast i karmen.

Vill man skruva karmen i väggen så görs det endast i nedre hålen för karmskruv.

Dörren kan monteras höger- eller vänsterhängd.

**Stege**

Bilden visar ett exempel på hur man kan montera ihop en stege.

Använd rejäl skruv till stegen, t.ex. 5x100mm träskruv.

