

Monteringsanvisning

Bergnäs Garage

Med carport 25 + 20m²

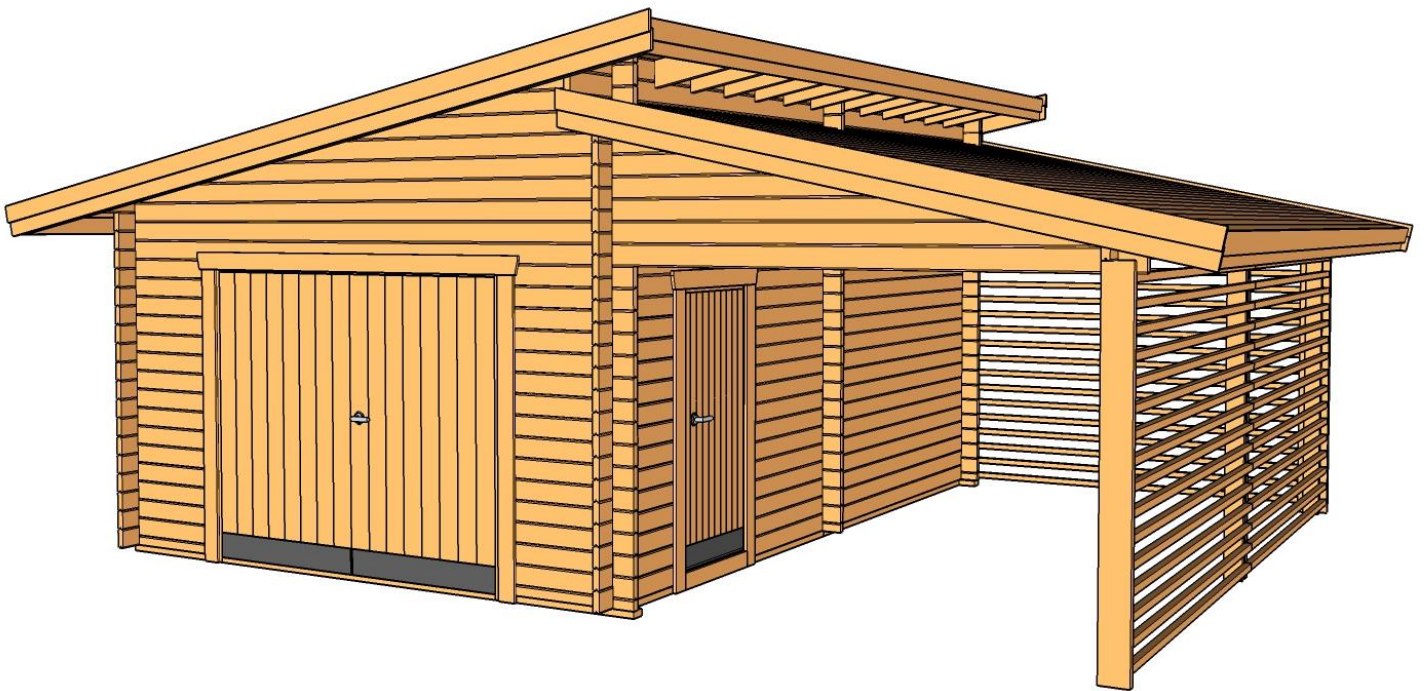

Tack för att du valde en stuga från Baseco.

Innan ni påbörjar monteringen, öppna paketen och sortera upp materialet efter plocklistan på kommande sidor i monteringsanvisningen.

Kontrollera att alla bitar finns med och är oskadade. Eventuella reklamationer på grund av skada **skall** göras **innan** monteringen påbörjas.

Detta behövs för att montera Bergnäs garage med carport 25m²

Mått på skruv och spik är våra rekommendationer.

Grund

- Gjuten platta eller leca block

Stomme

- Träskruv 5,0x100mm ca 30st för att fästa väggen i syllen
- Hammare eller slägga för att slå ihop knutbrädor. Slagkloss medföljer.

Tak

- Till takbrädor, Spik 75mm eller träskruv 4,5x50mm ca 1500st.
- Vindbrädor, takfot, Spik 75mm eller träskruv 4,5x50mm
- Yttre takåsar, träskruv 5x100mm, 16st
- Till gavelspets 4,5x70mm, 20st
- Fästregel 6,0x80mm träskruv

Övrigt

- Fönster- och dörrfoder, träskruv 4,5x50mm eller spik 75mm
- Fönsterlist, dörrlist, 4,5x70mm skruv
- Spaljé, 4,5x80mm träskruv, ca 100st

Bergnäs garage med carport 25+20m2

Plocklista v1.1

Stomme 1

Stomme 45x145

Gavelspets Garage 2st

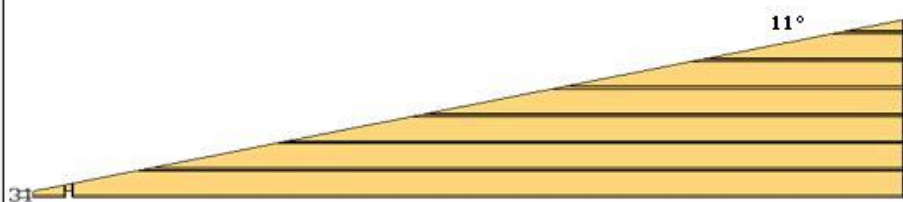

- G1.6 - 500mm 2st
- G1.5 - 1184,5mm 2st
- G1.4 - 1868,5mm 2st
- G1.3 - 2380mm 2st
- G1.2 - 3064mm 2st
- G1.1 - 3748,5mm 2st
- G1 - 4277,5 mm 2st

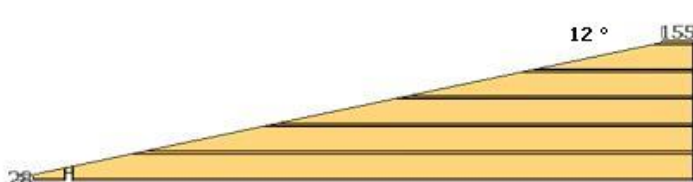

Gavelspets Carport 2st

- G2.4 - 815mm 2st
- G2.3 - 1457mm 2st
- G2.2 - 2099,5mm 2st
- G2.1 - 2742mm 2st
- G2 - 3250mm 2st

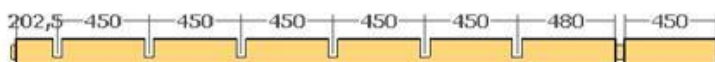

T - 3450mm 2st

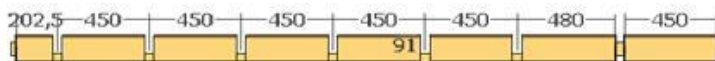

T1 - 3450mm 2st

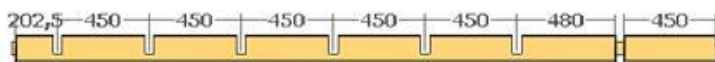

T2 - 3450mm 1st

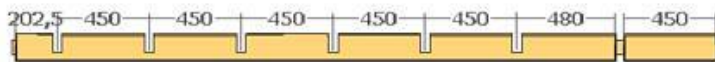

T3 - 3450mm 1st



T4 - 3450mm 4st

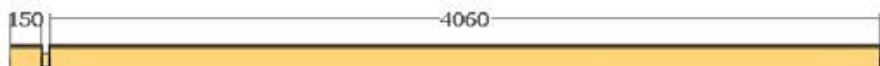

A - 4450mm 9st + 2st reserv

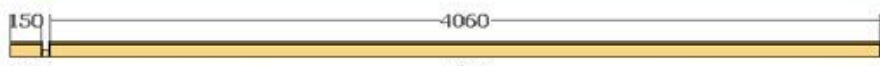

A1 - 4450mm 1st

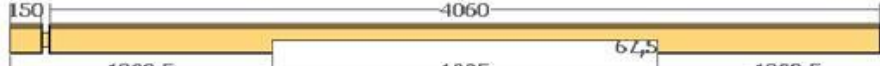

A2 - 4450mm 1st



A3 - 4450mm 1st



B - 4425mm 13st



C - 4277,5mm 6st



D - 3696,5mm 5st



E - 3250mm 4st



F - 3150mm 44st

Bergnäs garage med carport 25+20m2

Plocklista v1.1

Stomme 2, dörr/fönster

Stomme 45x145

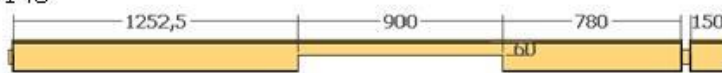

F1 - 3150mm 1st



F2 - 3150mm 1st

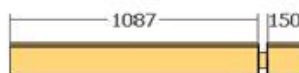

G - 1282mm 8st

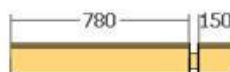

H - 975mm 43st

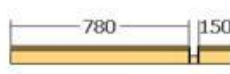

H1 - 975mm 2st

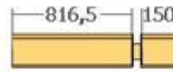

I - 719mm 5st



J - 295mm 44st



J1 - 295mm 2st

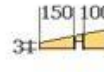

J2 - 295mm 1st

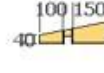

J3 - 295mm 1st



J4 - 295mm 1st

Dörr & fönster

Fönster 1865x650mm 2st



Garagedörr isolerad 25x20 1st

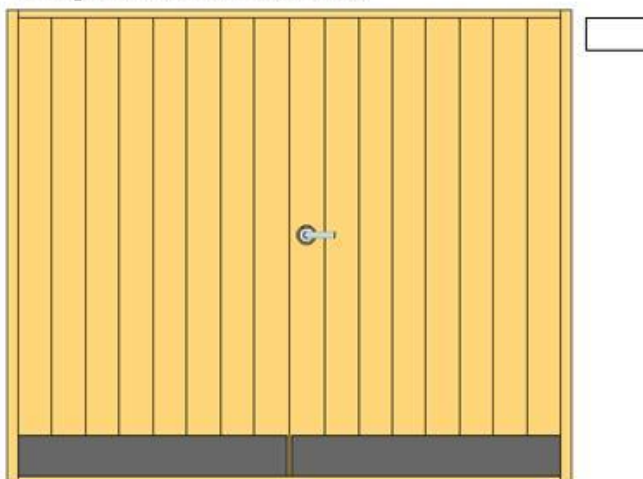

Ytterdörr isolerad 9-19 1st

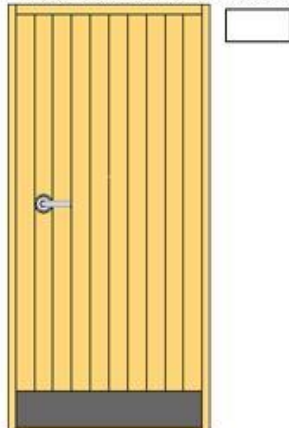

Bergnäs garage med carport 25+20m²

Plocklista v1.1

Reglar & råplan

Regel 45x170

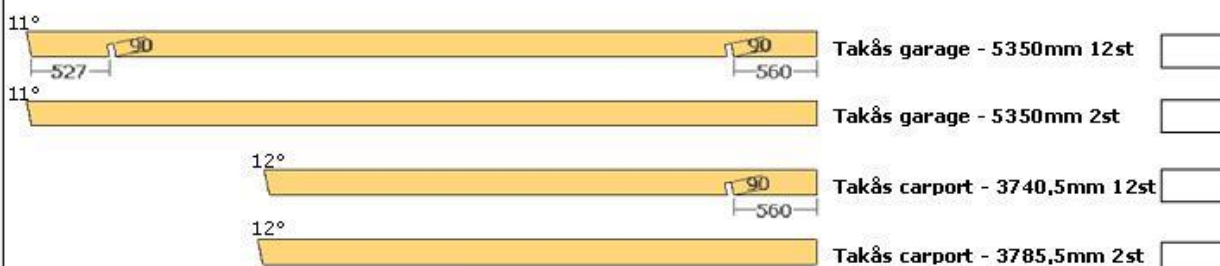

Regel 45x145



Regel 45x95

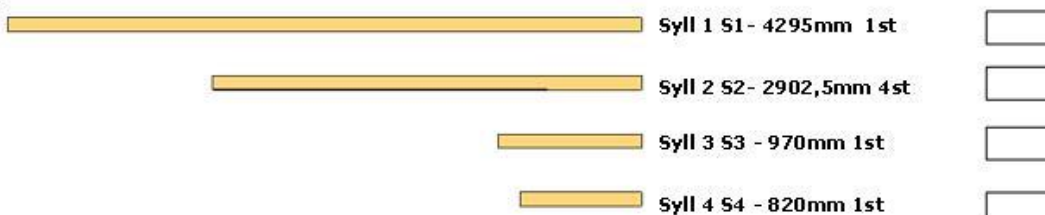

Regel 45x70



Regel 45x45



Råplan 22x120



Stolpar



OBS!
Takfot och vindskivor är 22x170mm

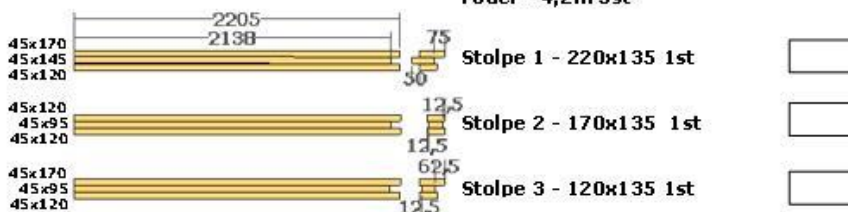

Tak 20x113/135, änspons fallande längd, inplstad i bunt ca 70m²

Skarvbleck m. ankarskruv ca 45st

Takåsfäste m. ankarskruv 12 par

Glidbeslag inkl skruv 6 st

Bergnäs garage med carport 25+20m²

Plocklista v1.1

Kaplista

Obs måtten är rekommendationer.

Kapschem a vind & takfotsbrädor 22x120mm

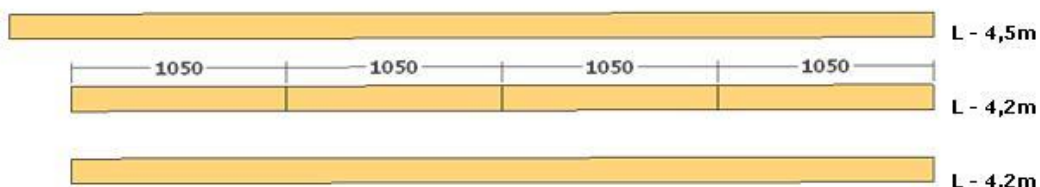
**Vindbrädor Garage** - 4,5m 4st, 1050mm 4st**Vindbrädor Carport** - 4,2m 4st, finkapas**Takfot Garage/Carport** - 4,2m 12st, 2st till varje fot/nocklängd

Kapschem a foder 22x120mm

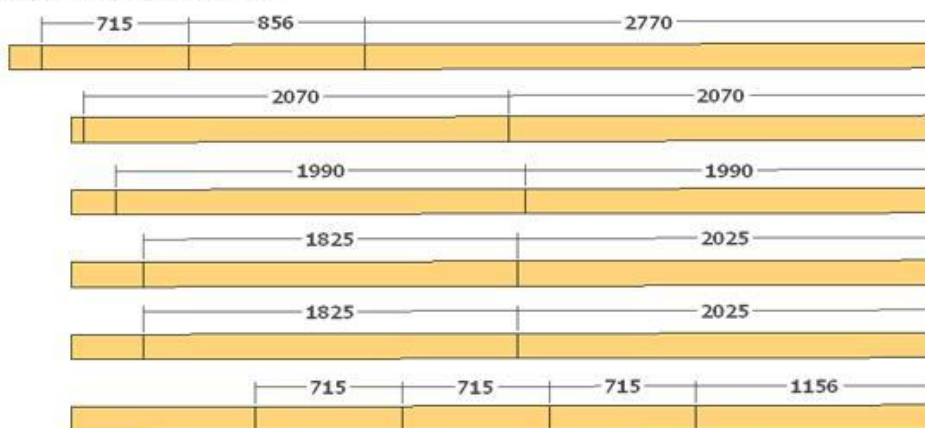
**Garageport** SIDA - 2070mm 2st, UPPE - 2770mm 1st**Ytterdörr** SIDA - 1990mm 2st, UPPE - 1156mm 1st, NERE - 856mm 1st**Fönster 1865x650** - UPPE - 2025mm 2st, SIDA - 715mm 4st, NERE - 1825mm 2st

Kaplista fönsterlist 45x45mm

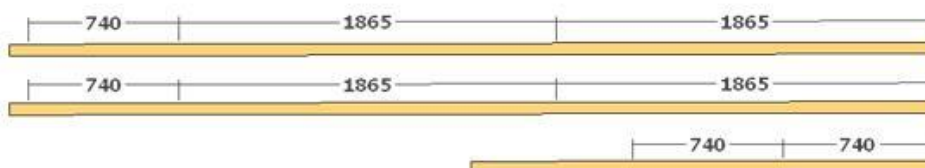
**Fönster 1865x650** - UPPE - 1865mm 2st, SIDA - 740mm 4st, NERE - 1865mm 2st

Montering

Grund

Öppna upp paketen och sortera upp materialet.

Lägg ut syllen enligt bilden. Kontrollmät diagonalen för att se att vinklarna är rätt.

OBS! Syllbrädorna monteras liggande.

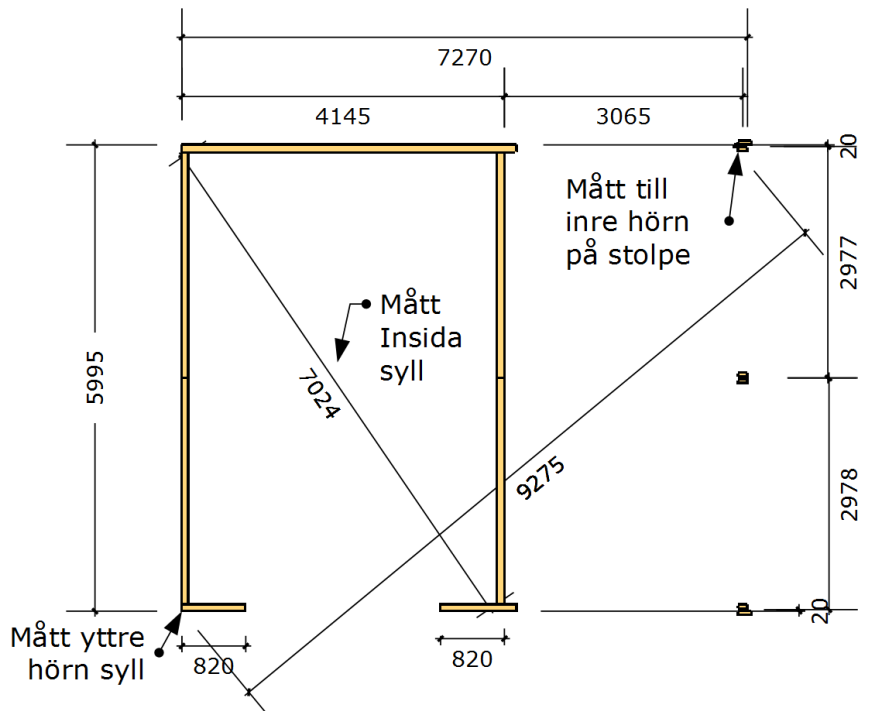

Lägg ihop första väggvarvet på syllen. Ytterväggen ska ligga ca 2-3mm utanför syllen runtom.

Skruva fast första väggvarvet i syllen med träskruv 5,0x100mm. Skruva snett inifrån genom väggbrädorna.

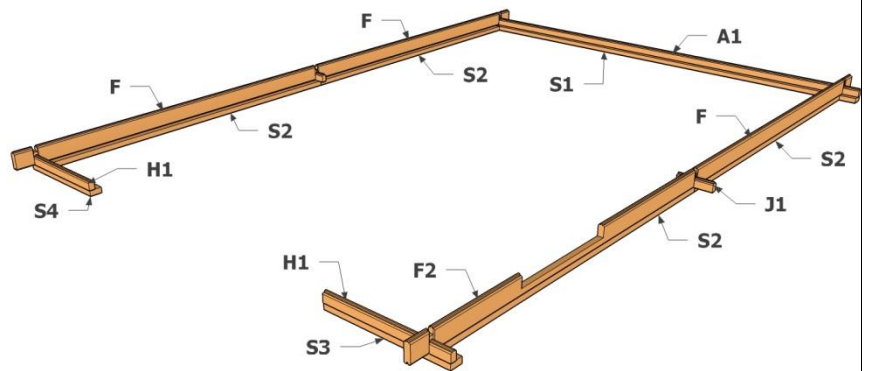

Stomme

Slå ihop varv efter varv enligt bilderna nedan.

Använd medföljande slagklossar. Slå aldrig direkt på en bräda.

Vid skarvning i knutar, använd medföljande skarvbleck och ankarskruv enligt bild.

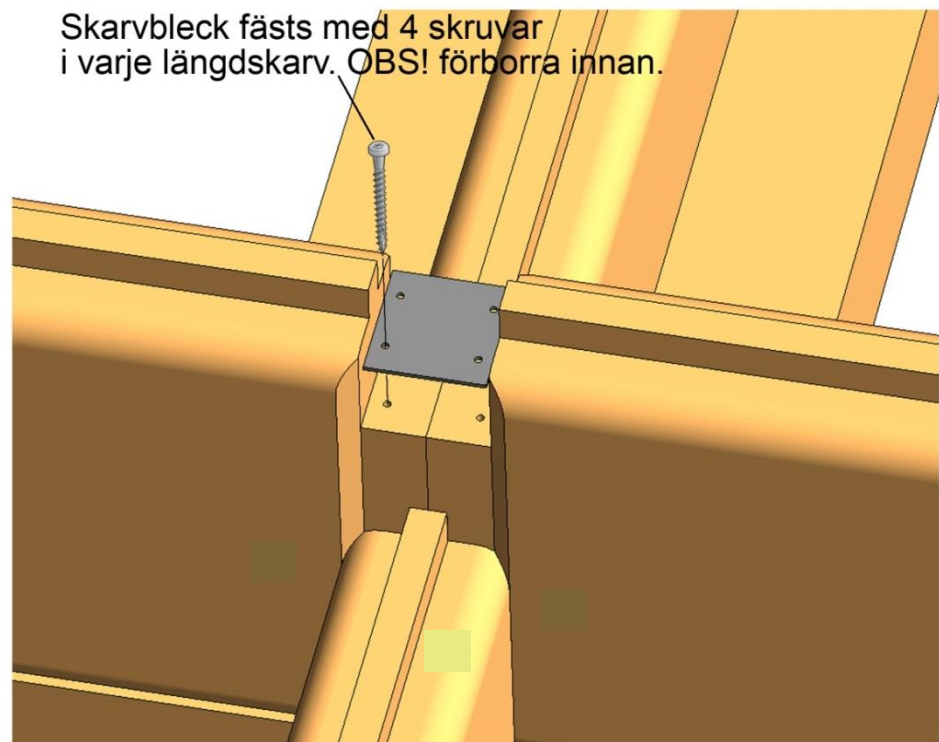

Fig.1

Förborra och skruva G1.x och G2.x i underliggande bit enligt pilarna på bilden.

Om man vill förskjuta portöppningen nedåt p.g.a. att garaget står på kantbalk eller plint så kan man sätta en eller båda av de extra A-brädorna ovanför porten och plocka bort H-brädor istället.

Gavel fram

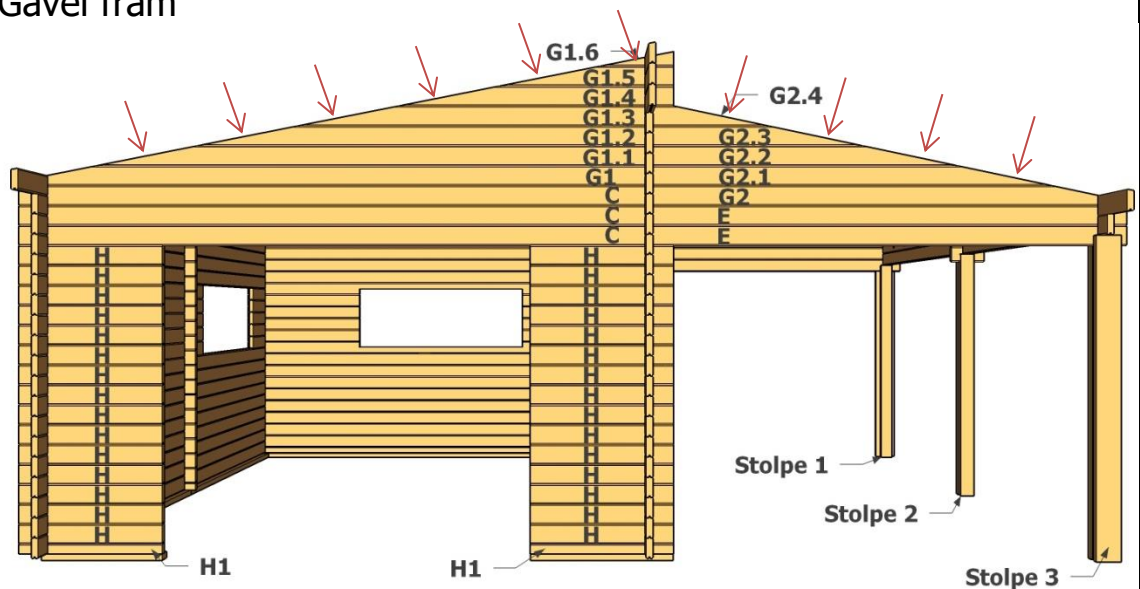

Fig.2

Mellanvägg

Förborra och skruva fast J2, J3 och J4

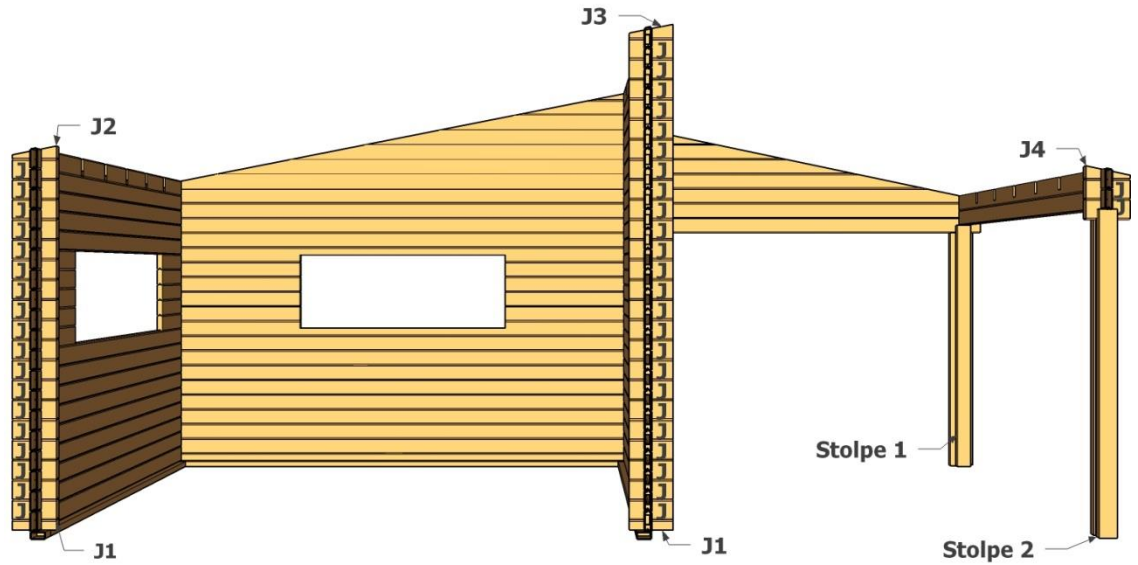

Fig.3

Gavel bak

Förborra och skruva fast G1.x och G2.x

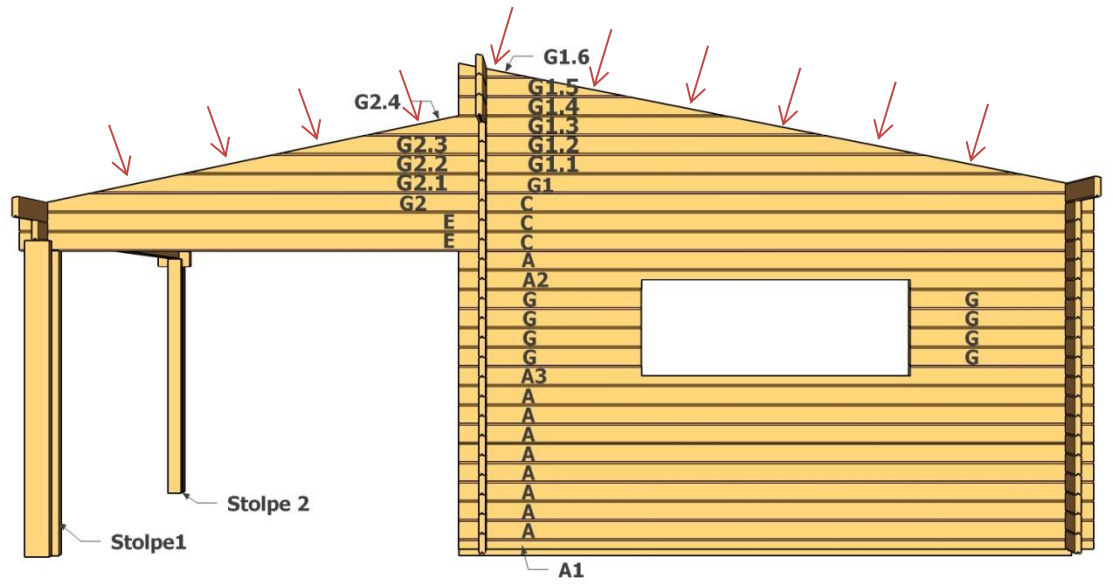

Fig.4

Långsida höger

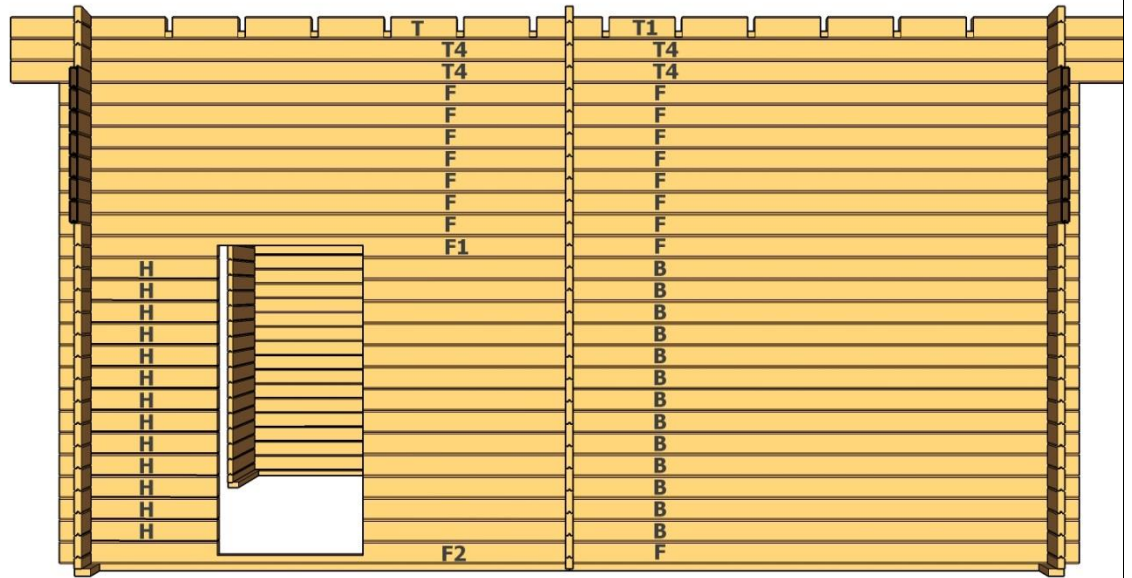

Fig.5

Långsida vänster

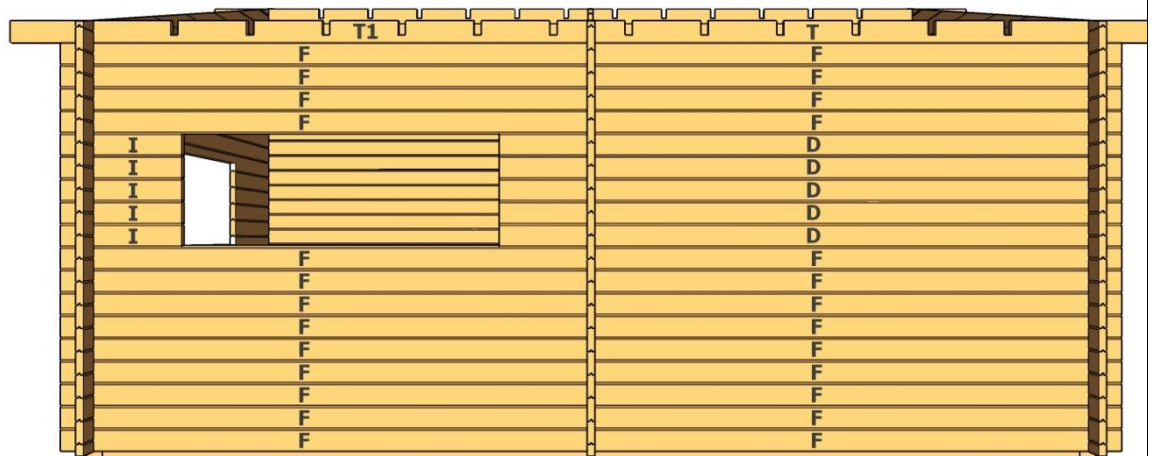
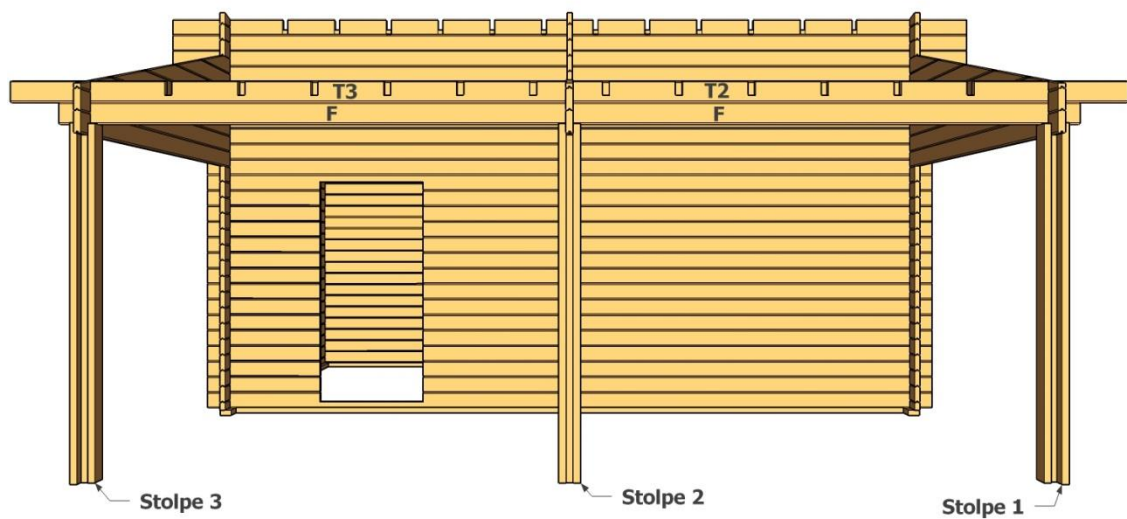

Fig. 6

Carport höger



Stolpar

Använd lämplig träskruv för att fästa stolpar upptill.

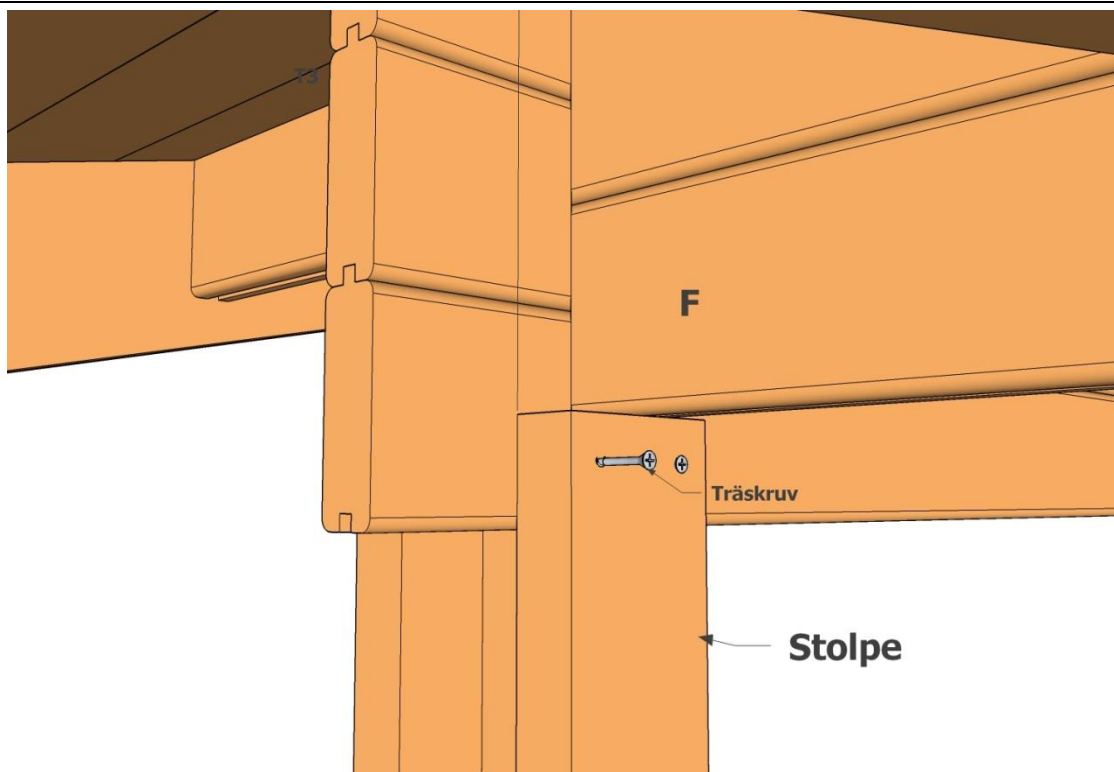

Stolpe 1,
(bakre)
sett uppifrån

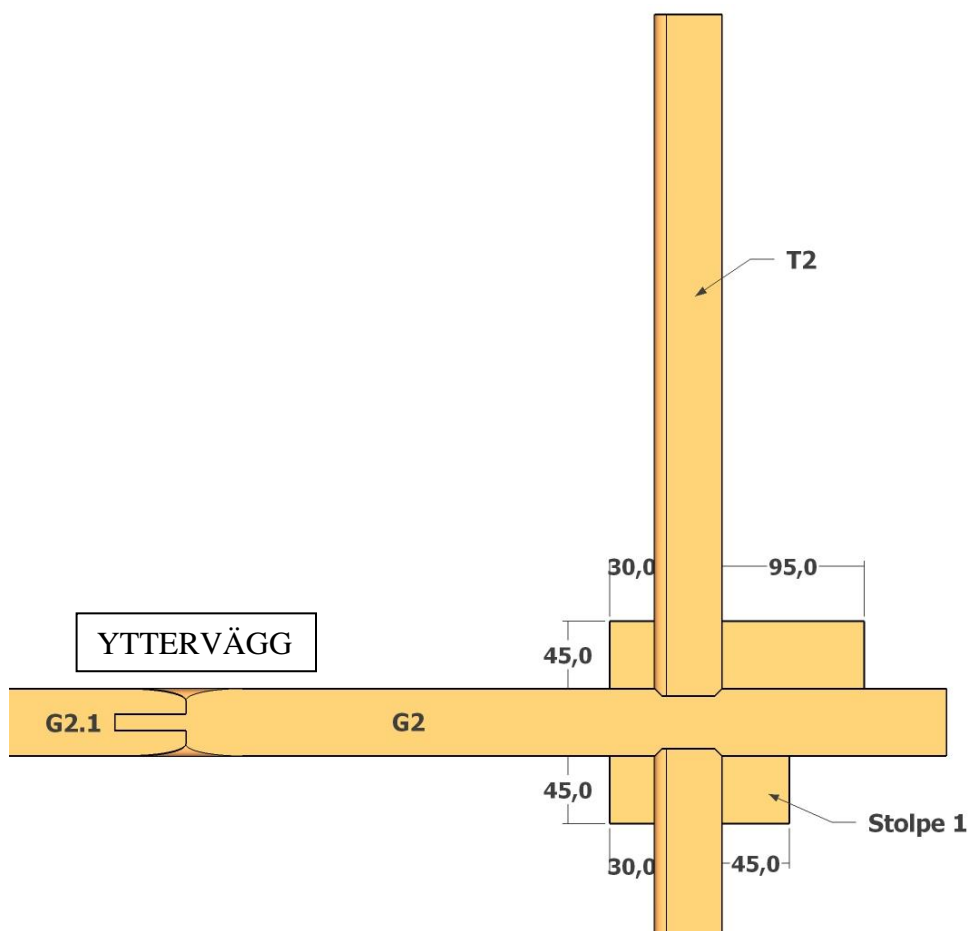

Stolpe 2,
(mitten)
sett uppifrån

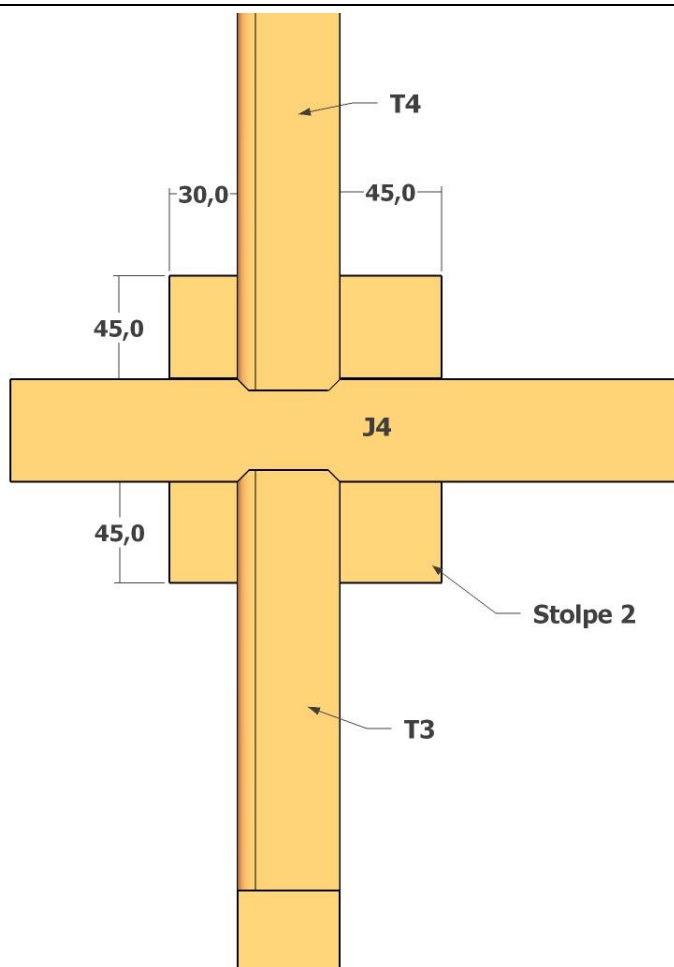

Stolpe 3,
(främre)
sett
uppifrån

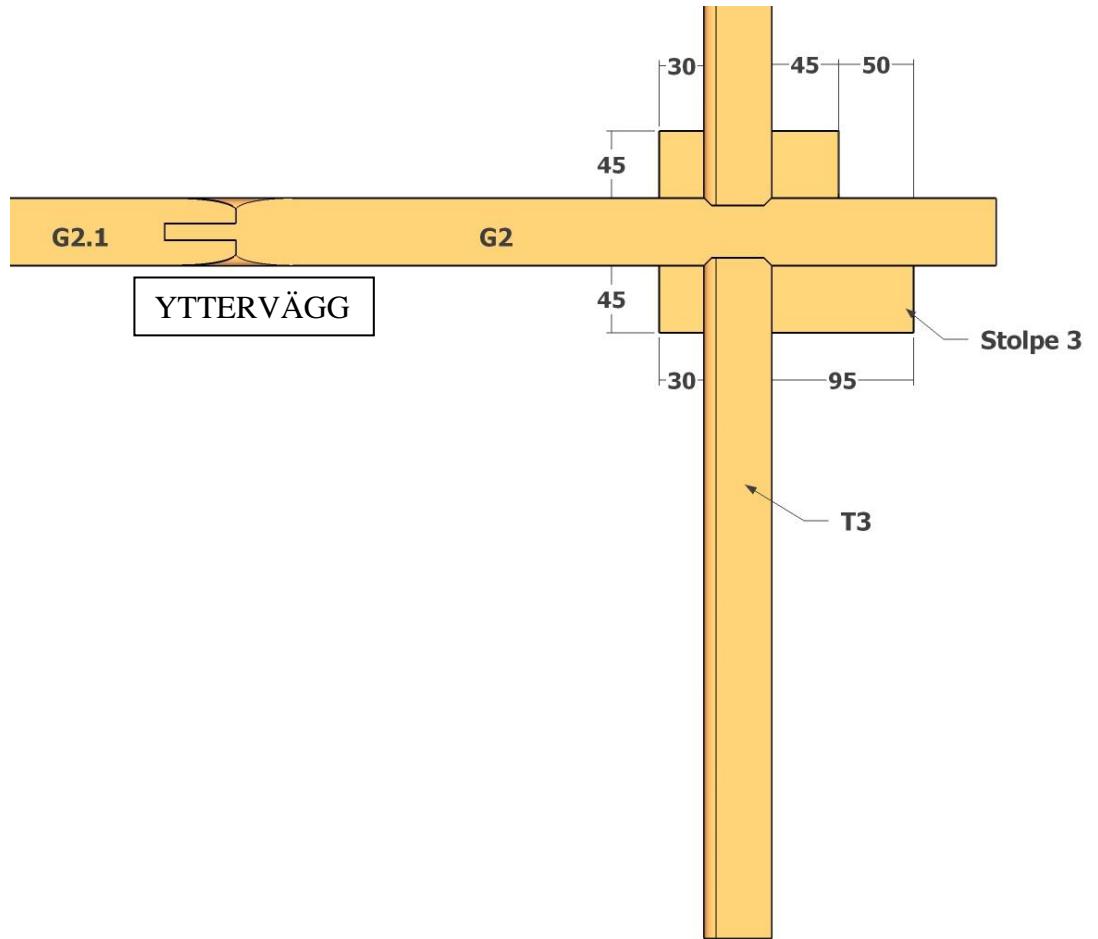

Tak

Garage

Lägg i takåsarna i urtagen.

Skruva de yttre takåsarna med rekommenderad skruv.

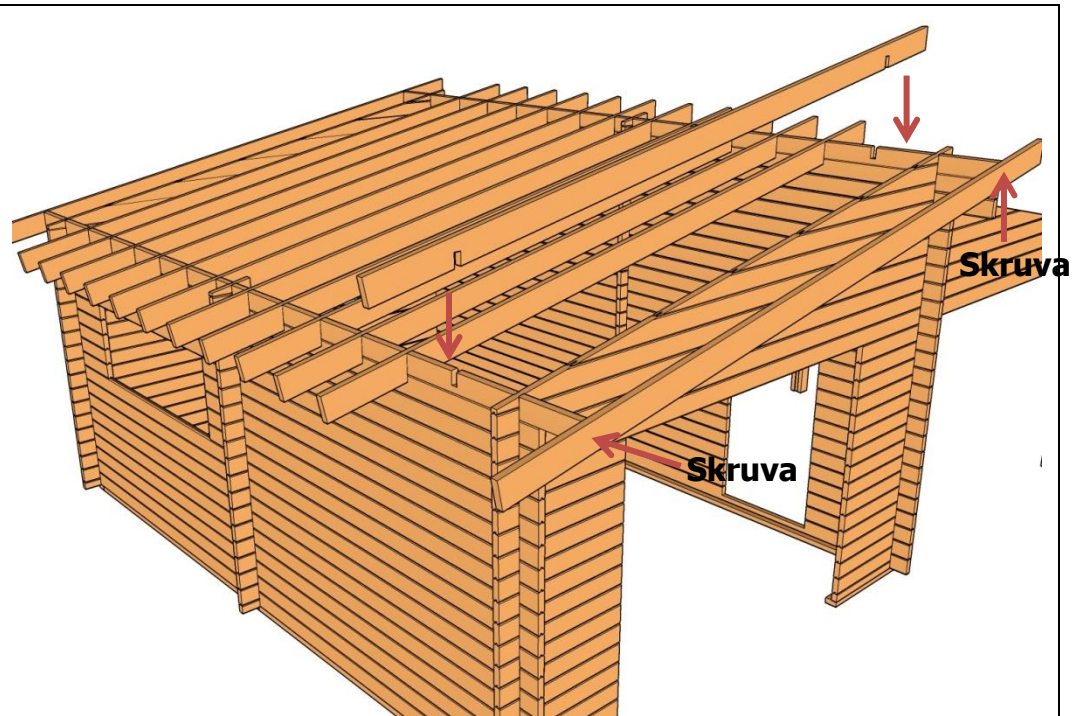

Carport

Montera fästregel enligt bild och mått nedan.

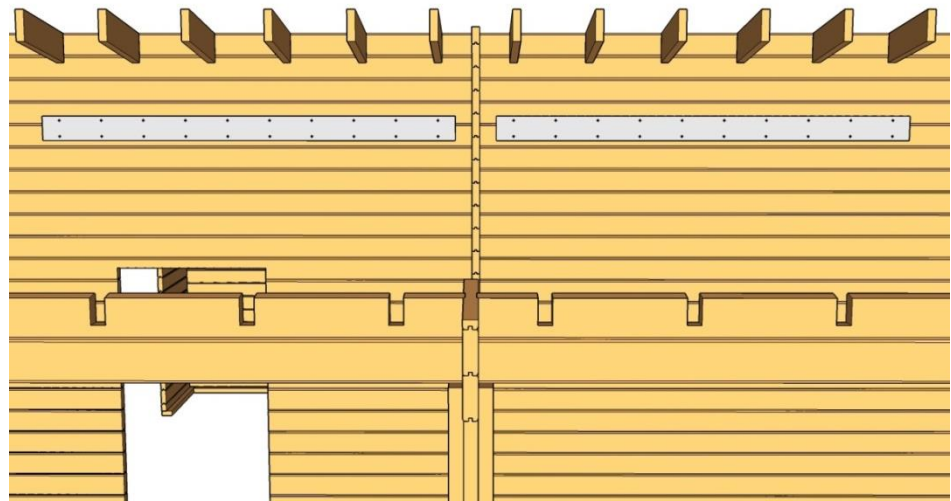

OBS! Innan man skruvar fast fästregeln ordentligt, kolla att takåsarna blir i samma nivå som gavelspetsarna på carporten.

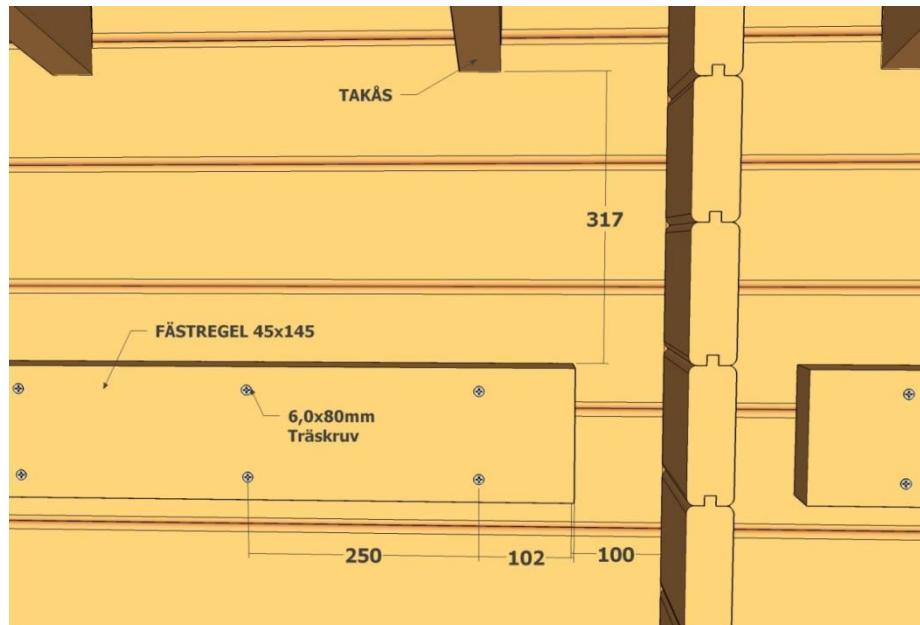
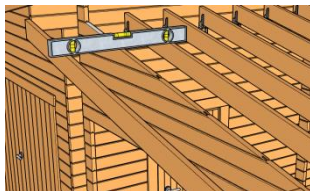

Lägg ut takåsar enligt c/c mått på bild.

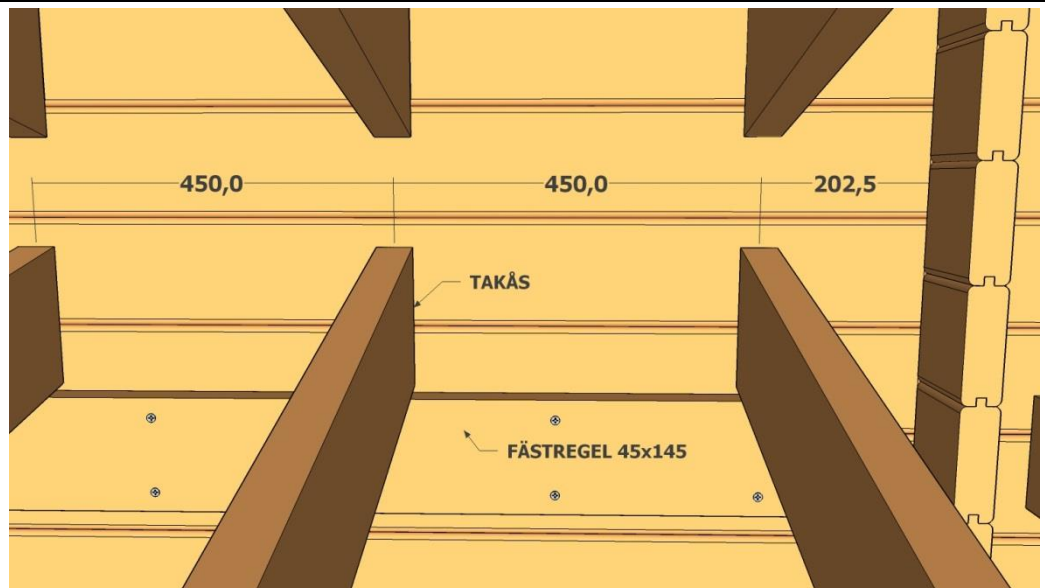

Skruva yttersta takåsarna med rekommenderad skruv.

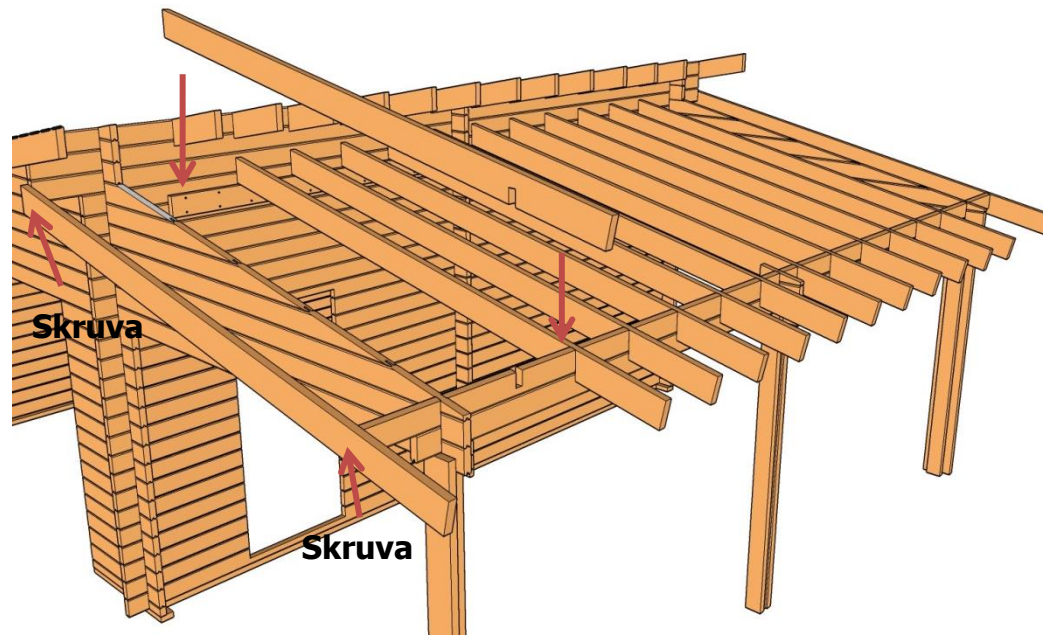

Montera takåsfästen med ankarskruv enligt bilderna.



Bild med
takåsfästen
monterat



Montera taket.
**OBS! Det kan stå
"golv" på buntarna.**

Lägg brädorna med
finsidan inåt.
Taket ska sticka ut
22mm utanför
takåsarna runt om.

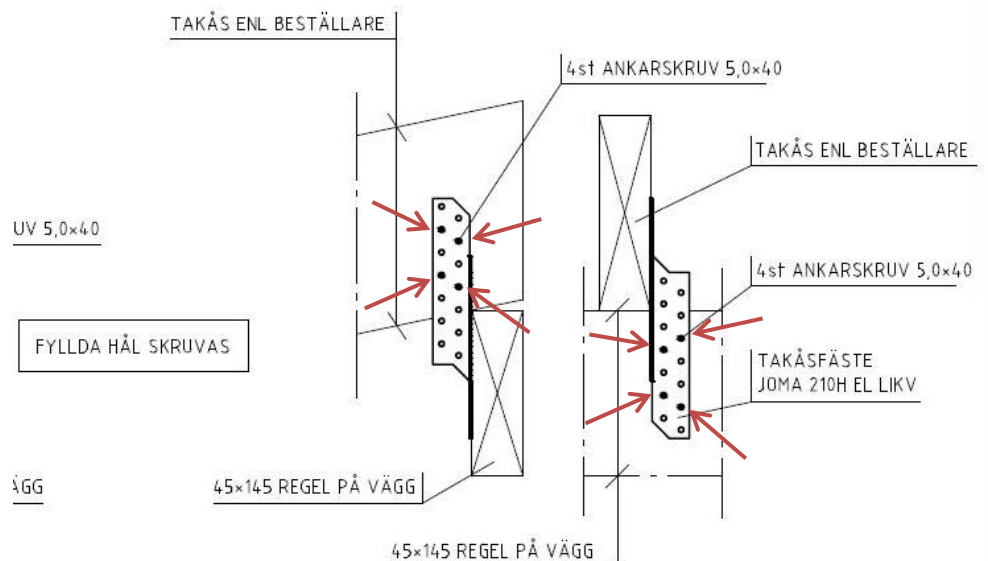
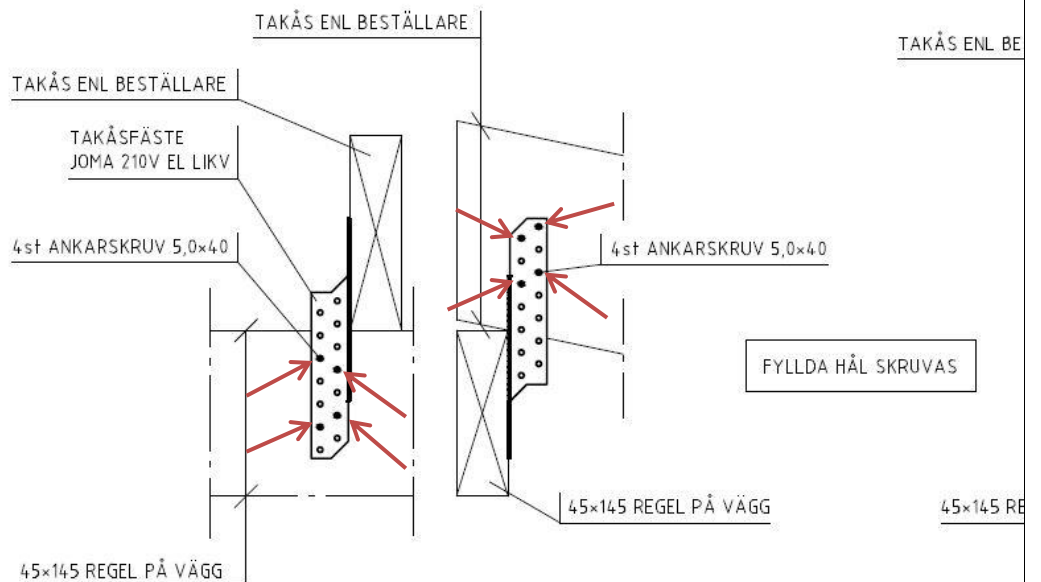
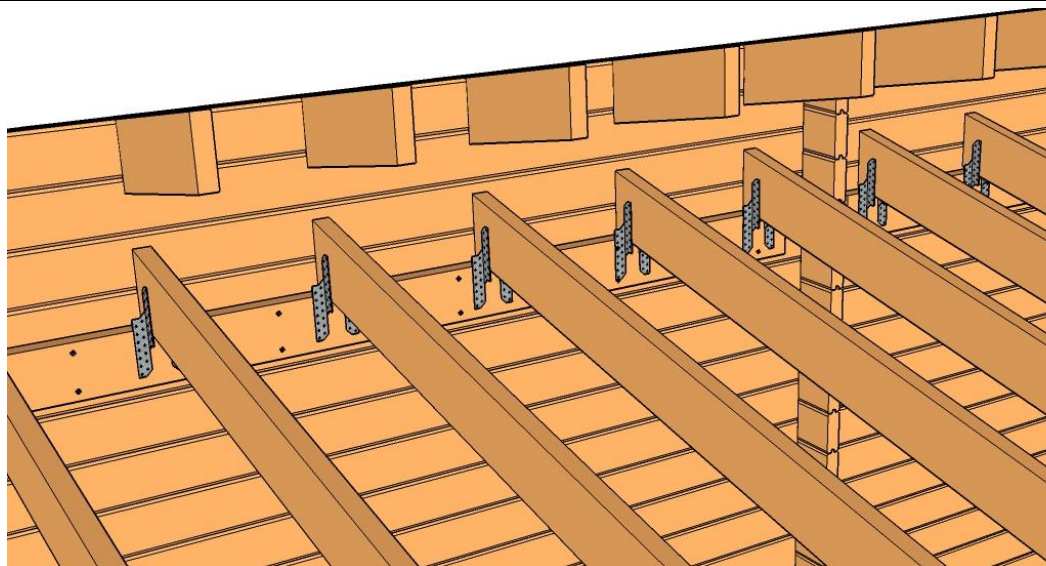
Skarva taket fallande,
d.v.s. man behöver
ej skarva på
takåsarna.

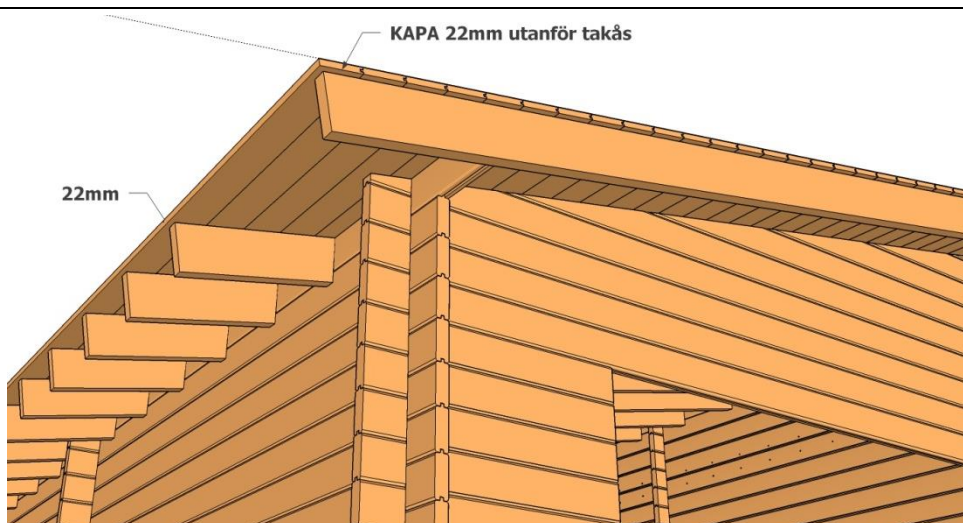
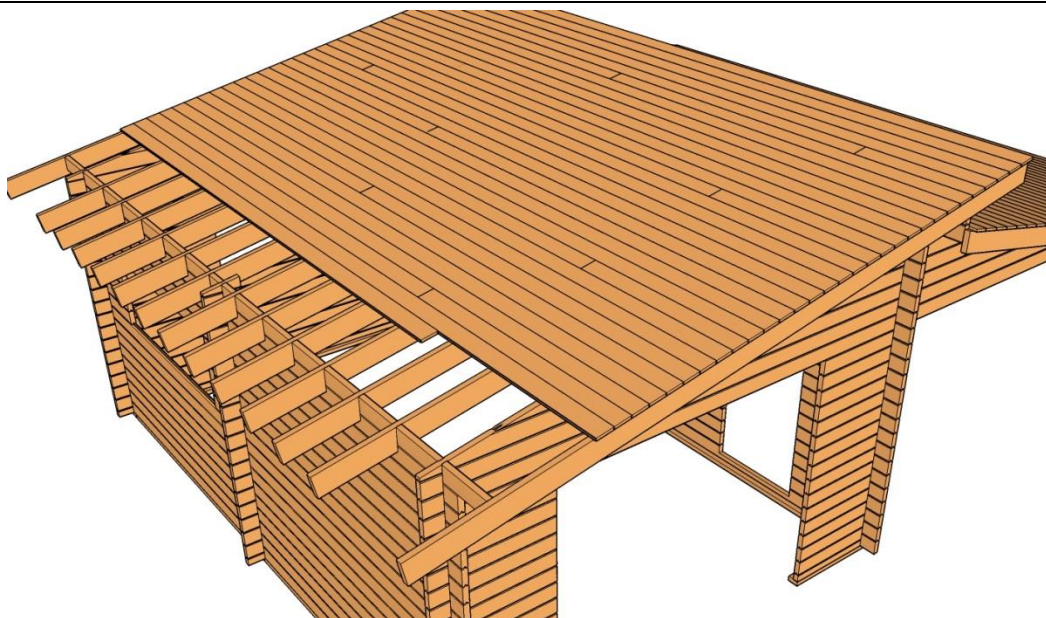

Montera de nedre vindbrädorna. Dra ner den ca 10mm under takåsen. Skruva i takåsen.

Vill man sedan spika panel under takåsarna får man dra ner vindbrädan extra.

Montera sedan de övre vindbrädorna. Skruva i nedre vindbrädan och i takbrädorna.

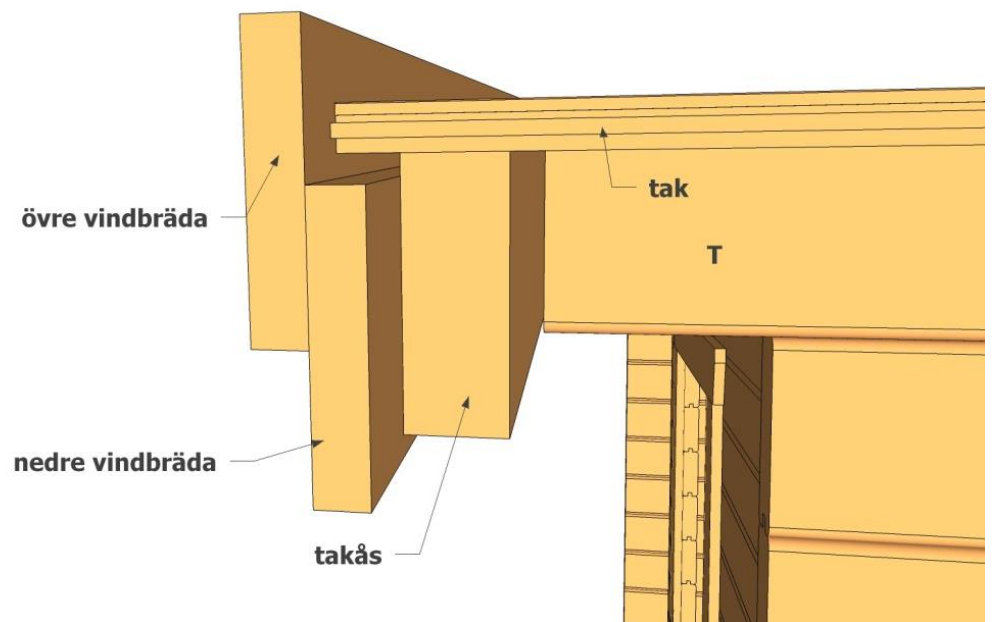

Kapa till och montera takfotsbrädorna enligt bilden.

Lämna lämpligt utstick på vindbrädorna från takfotsbrädorna och såga.

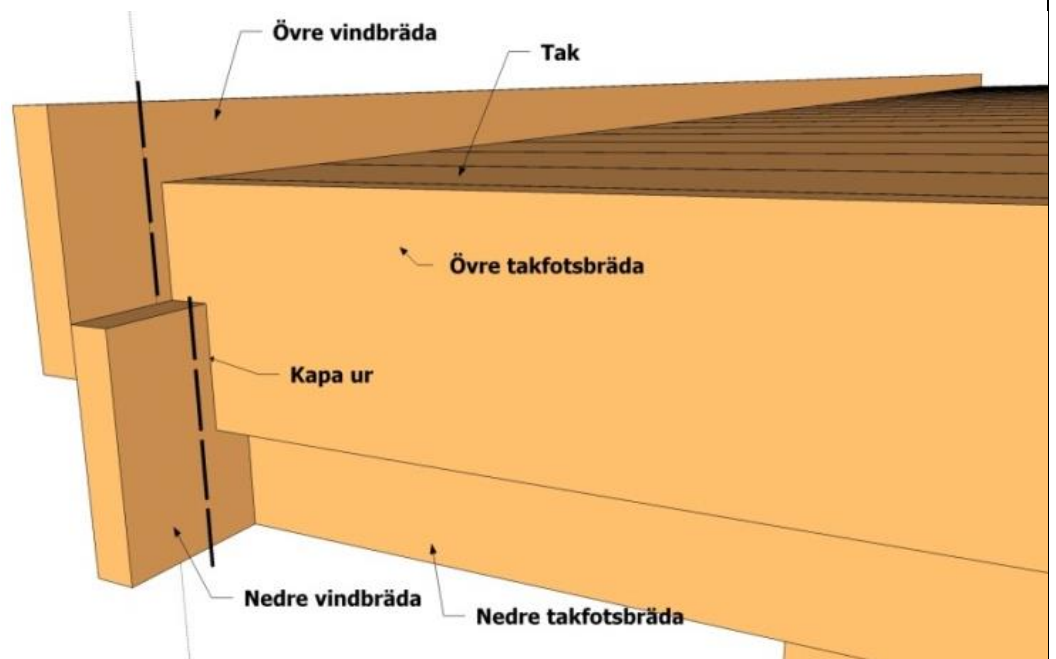

Dörrar

Kapa innerlist enligt plocklistan.

Skruva ihop dörrkarmen till garagedörren med medföljande skruv och montera innerlisten runt karmen.



Montera listen på garagedörr och ytterdörr enligt bilden. Använd rekommenderad skruv.

Listen ska sitta 45mm in från ytterkant på karmen.

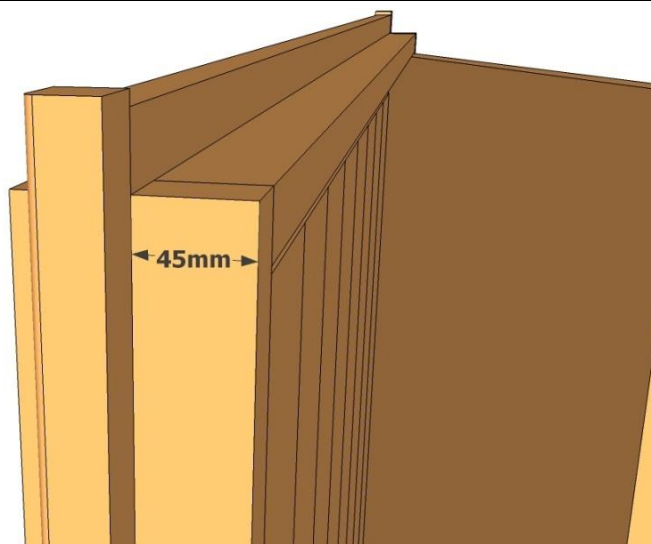

Fönster

Kapa till fönsterlist enligt mått på plocklistan.

Montera listen på fönster enligt bilden

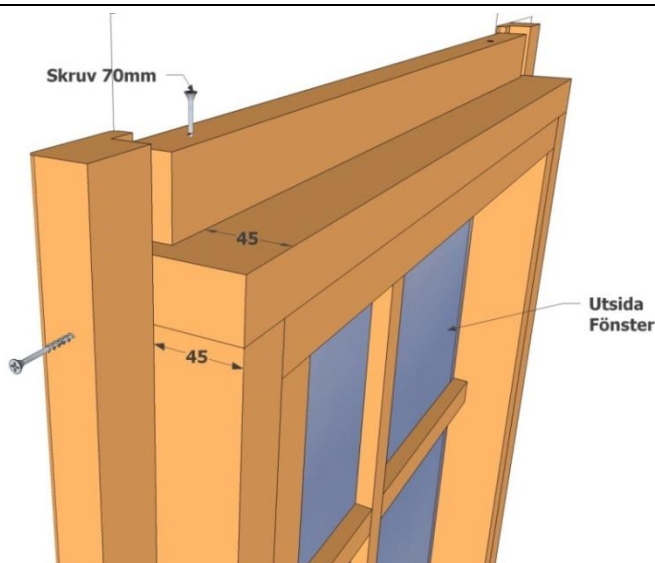

Dörrar och fönster styrs inifrån med innerlisten mot väggen

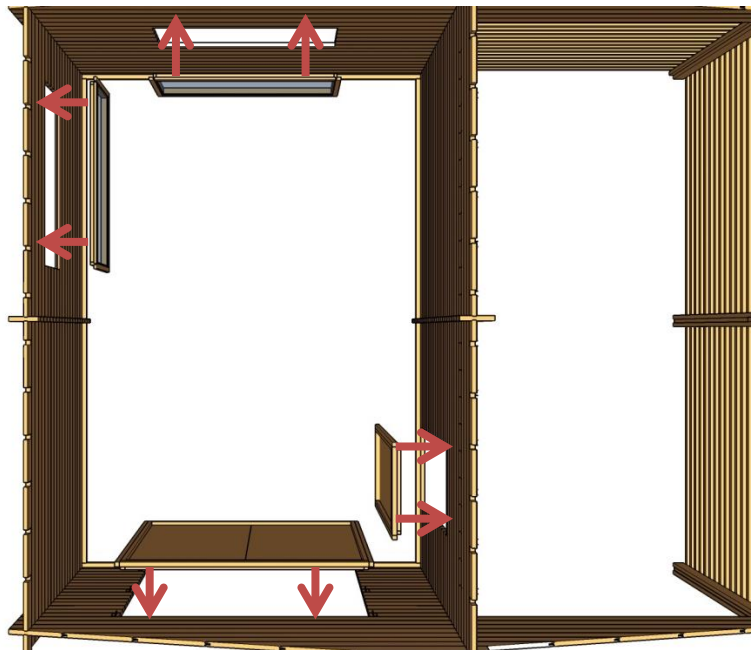

För att fixera porten i sidled så kan man använda medföljande glidbeslag och ankarskruv enligt bild.

Man kan även använda karmskruv nertill och sätta kilar upptill.

Se till att karmen är rak och att karmsidorna är i lod.

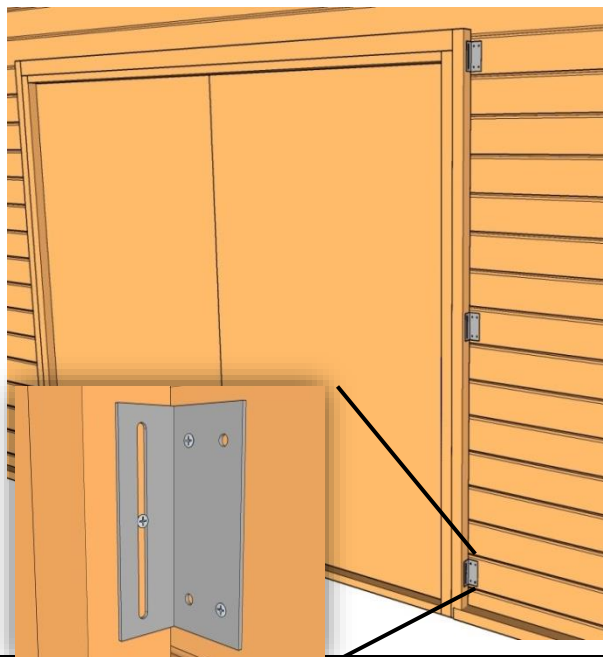

Kapa till foder enligt kaplistan och montera enligt bilden.

Skruva endast i karmen, ej i väggen.

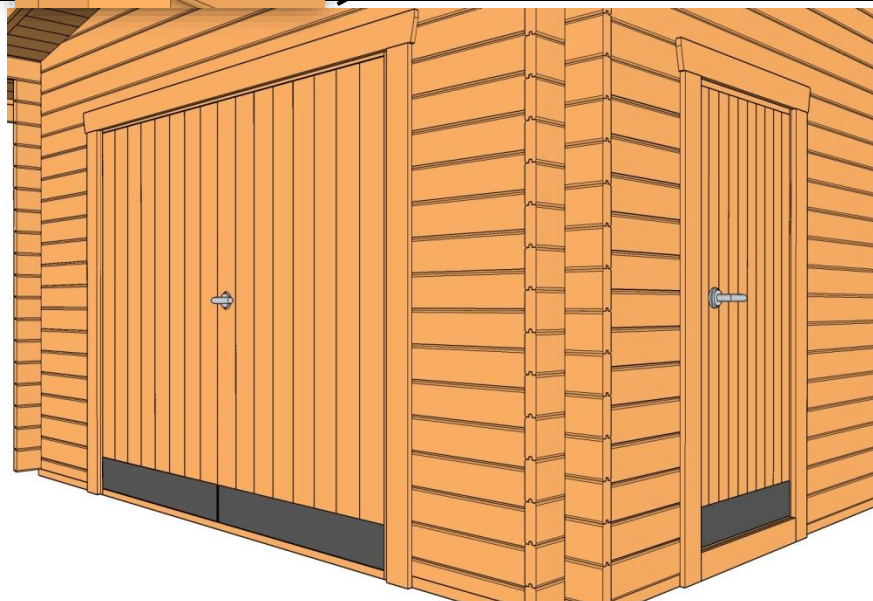

Fönsterfoder

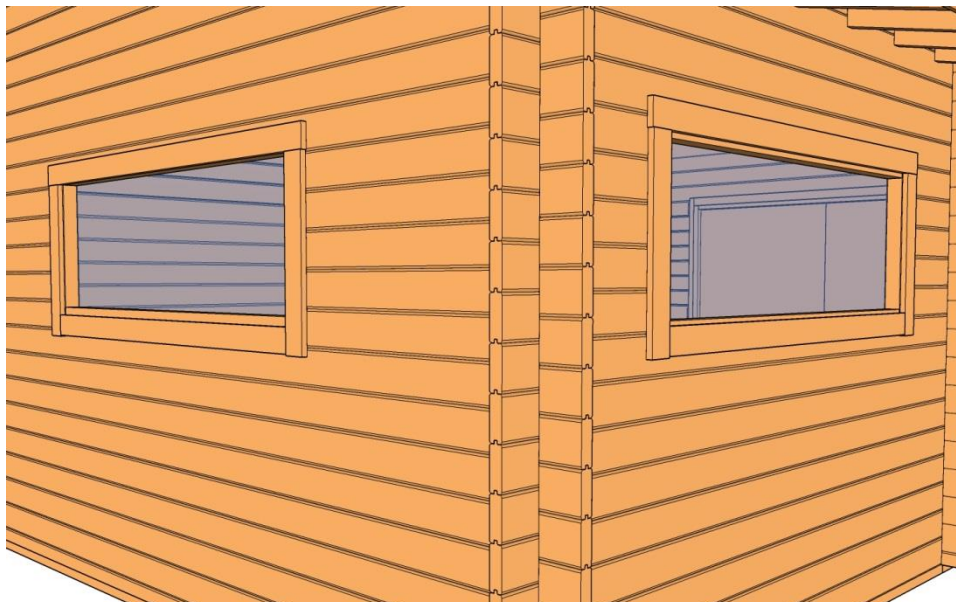
**Spaljé**
Långsida

Kapa till och skruva spaljén med rekommenderad skruv. Skarva på mittstolpen.

Avstånd mellan ribborna på bild är ca c/c 135mm

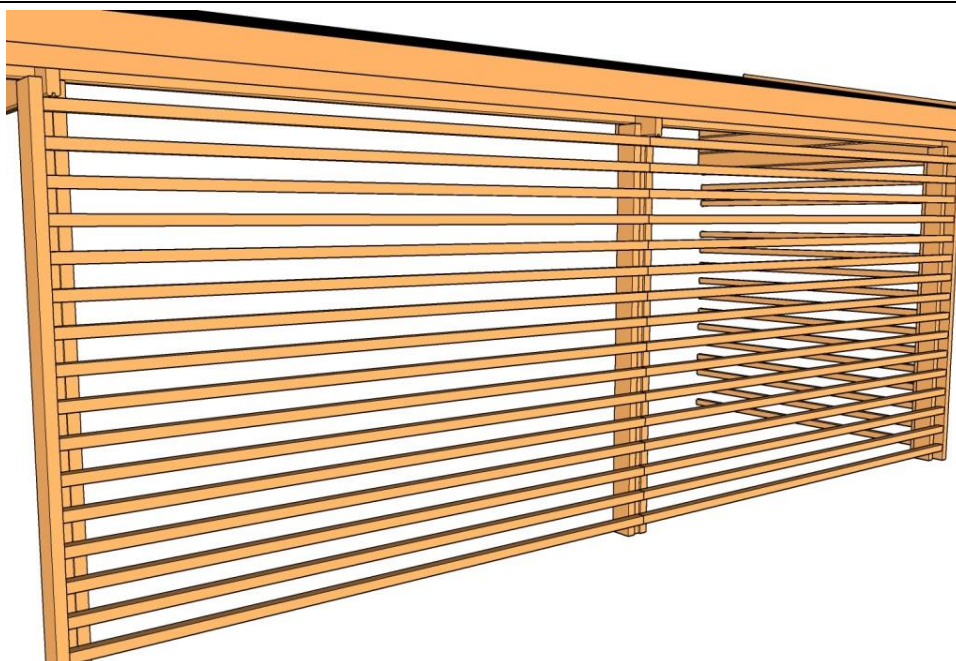

Kortsida

