

Monteringsanvisning

Fjällnäs Stuga 25m² med loft



Tack för att du valde en stuga från Baseco.

Innan ni påbörjar monteringen, öppna paketen och sortera upp materialet efter plocklistan på kommande sidor i monteringsanvisningen.

Kontrollera att alla bitar finns med och är oskadade. Eventuella reklamationer på grund av skada **skall** göras **innan** monteringen påbörjas.

Detta behövs för att montera Fjällnäs stuga 25m2

Mått på skruv och spik är våra rekommendationer.

Grund

- Vattenpass för att väga in syllen
- Grundstenar 16 st., t.ex. lecablock, gjutna plintar, eller stenplattor

Golv

- 70st Skruv 5,0x100 eller spik 100mm för golvåsar (4st/golvås).
- Golvskruv t.ex. PWS 4,8x47mm , ca 400st, för 25mm golvbrädor.
- Golvskruv t.ex. PWS 4,8x63mm, ca 200st för 30mm loftgolv.
- Fästreglar till loft, 5x80mm träskruv, ca 30st

Stomme

- Träskruv 5,0x100mm ca 30st för att fästa väggen i syllen
- Hammare eller slägga för att slå ihop knutbrädor. Slagkloss medföljer.

Tak

- Till takbrädor, Spik 75mm eller träskruv 4,5x50mm ca 1300st.
- Vindbrädor, takfot, Spik 75mm eller träskruv 4,5x50mm
- Yttre takåsar, träskruv min 100mm, 8st

Övrigt

- Fönster- och dörrfoder, träskruv 4,5x50mm eller spik 75mm
- Fönsterlist, dörrlist, 4,5x70mm skruv
- Stege. Skruv 5x100mm, ca 40st

Fjällnäs funkisstuga 25m2 med loft



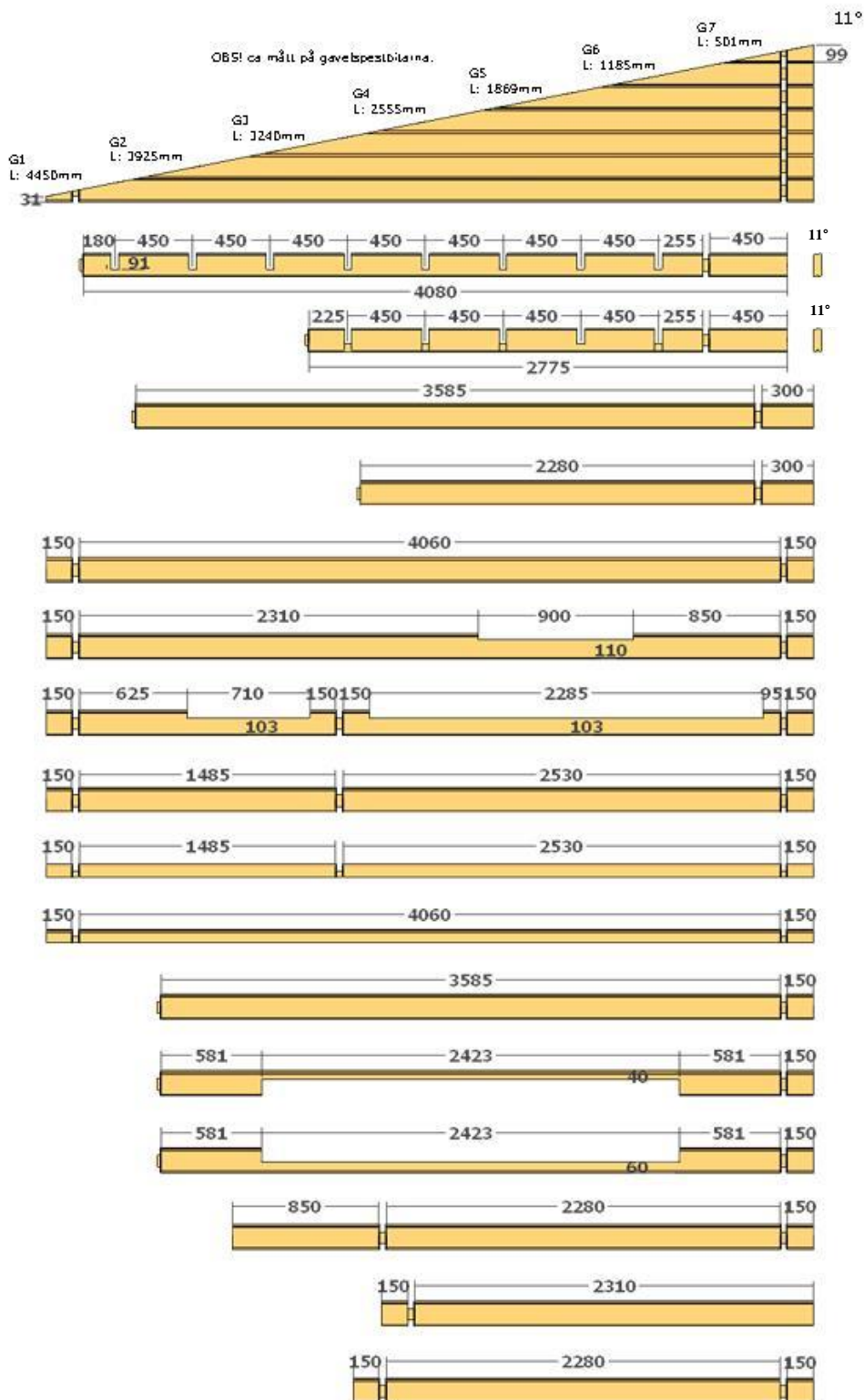









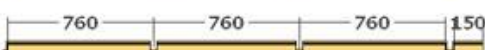





Plocklista v1.4
Stomme 45x145

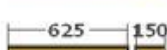

- Gavelspets 2st
- T - 4102,5mm 2st
- T1 - 2797,5mm 2st
- T2 - 3952,5mm 2st
- T3 - 2647,5mm 2st
- A - 4450mm 7st + 1st reserv
- A1 - 4450mm 1st
- A2 - 4450mm 1st
- A3 - 4450mm 21st
- A4 - 4450mm 2st
- A5 - 4450mm 1st
- B - 3802,5mm 18st
- B1 - 3802,5mm 1st
- B2 - 3802,5mm 1st
- C - 3370mm 5st
- D - 2505mm 14st
- E - 2670mm 17st









Fjällnäs funkisstuga 25m2 med loft

Plocklista v1.4
Stomme 45x145

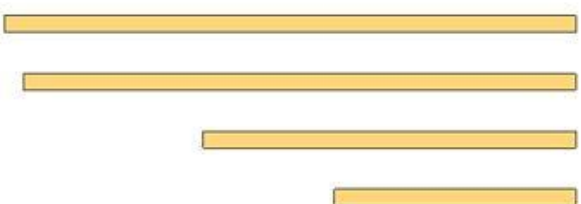
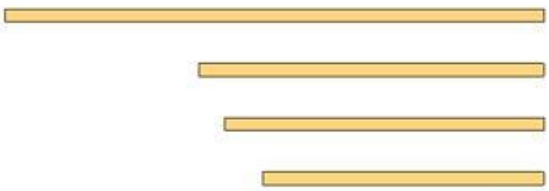
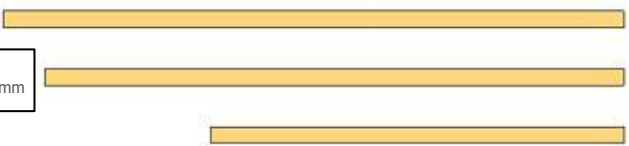
	F - 2670mm 1st	<input type="checkbox"/>
	G - 2670mm 1st	<input type="checkbox"/>
	H - 2497,5mm 2st	<input type="checkbox"/>
	H1 - 2497,5mm 2st	<input type="checkbox"/>
	H2 - 2497,5mm 1st	<input type="checkbox"/>
	H3 - 2497,5mm 1st	<input type="checkbox"/>
	H4 - 2497,5mm 14st	<input type="checkbox"/>
	I - 2038mm 14st	<input type="checkbox"/>
	J - 1875mm 1st	<input type="checkbox"/>
	J1 - 1875mm 1st	<input type="checkbox"/>
	K - 1045mm 19st	<input type="checkbox"/>
	L - 825mm 5st	<input type="checkbox"/>
	M - 820mm 14st	<input type="checkbox"/>
	N - 776mm 19st	<input type="checkbox"/>
	O - 392mm 19st	<input type="checkbox"/>
	P - 345mm 14st	<input type="checkbox"/>
	Q - 290mm 26st	<input type="checkbox"/>
	Q1 - 290mm 1st	<input type="checkbox"/>
	Q2 - 290mm 1st	<input type="checkbox"/>

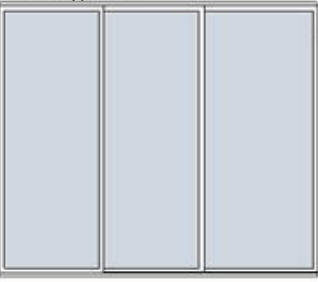
Fjällnäs funkisstuga 25m2 med loft

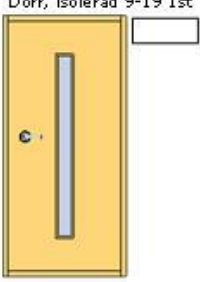
Plocklista v1.4
Regel / råplan
Dörr / Fönster

<p>Regel 45x170</p> 	<p>Takås - 5350mm 13st <input type="checkbox"/></p> <p>Takås - 5350mm 2st <input type="checkbox"/></p> <p>Golvås - 3580mm 8st <input type="checkbox"/></p> <p>Golvås - 2275 10st <input type="checkbox"/></p>	
<p>Regel 45x145</p> 	<p>Syll S1 - 3905mm 1st <input type="checkbox"/></p>	
<p>Regel 45x120</p> 	<p>Syll S2 - 4145mm 2st <input type="checkbox"/></p> <p>Syll S3 - 4004mm 2st <input type="checkbox"/></p> <p>Vagnst. trapp - 2700 2st <input type="checkbox"/></p> <p>Syll S4 - 1751mm 2st <input type="checkbox"/></p>	
<p>Regel 45x95</p> 	<p>Bärlina - 3905mm 2st <input type="checkbox"/></p> <p>Steg trapp - 2500 2st <input type="checkbox"/></p> <p>Karm glasparti uppe - 2313mm 1st <input type="checkbox"/></p> <p>Karm glasparti sida 2035mm 2st <input type="checkbox"/></p>	
<p>Råplan 22x120</p> 	<p>Takfot - 4,5m 4st <input type="checkbox"/></p> <p>Foder - 4,5m 3st <input type="checkbox"/></p> <p>Vindbräda - 4,2m 5st <input type="checkbox"/></p> <p>Foder - 4,2m 7st <input type="checkbox"/></p> <p>Takfot - 3,0m 4st <input type="checkbox"/></p>	
<div style="border: 1px solid black; padding: 2px; width: fit-content;"> <p>OBS! Takfot och vindskivor är 22x170mm</p> </div>  <p>Funkisfönster 1865x650mm 2st <input type="checkbox"/></p>  <p>Funkisfönster 2400x650mm 1st <input type="checkbox"/></p>  <p>Skjutglasparti 2310x1990mm Inkl dropplåt 1st <input type="checkbox"/></p>  <p>Funkis fönster 650x2035 1st <input type="checkbox"/></p>  <p>Dörr, isolerad 9-19 1st <input type="checkbox"/></p>  <p>Innerdörr 7-19 1st <input type="checkbox"/></p>	<p>25x135/153/180mm, ändspont, fallande längd, inplastad i bunt <input type="checkbox"/></p> <p>30x113mm, ändspont, fallande längd, inplastad i bunt <input type="checkbox"/></p> <p>20x113/135mm ändspont, fallande längd, inplastad i bunt <input type="checkbox"/></p> <p>Golvlist 18x70mm <input type="checkbox"/></p> <p>Dörr/fönsterlist 45x45mm <input type="checkbox"/></p> <p>Fästregel loft <input type="checkbox"/></p> <p>Dörrfoder 22x95mm <input type="checkbox"/></p> <p>U-List 45x95mm <input type="checkbox"/></p> <p>Skarvbleck inkl skruv <input type="checkbox"/></p>	<p>Golv - ca 27m² <input type="checkbox"/></p> <p>Golv loft - ca 10,5m² <input type="checkbox"/></p> <p>Tak - ca 42m² <input type="checkbox"/></p> <p>ca 30m <input type="checkbox"/></p> <p>4,2m 6st <input type="checkbox"/></p> <p>4,5m 3,5st <input type="checkbox"/></p> <p>4,2m 1,5st <input type="checkbox"/></p> <p>2,5m 3st <input type="checkbox"/></p> <p>27st <input type="checkbox"/></p>



Fjällnäs funkisstuga 25m2 med loft

Kaplista v1.4

Obs måtten är rekommendationer.

Fönsterlist 45x45



Fönster 650x1865 Uppe/Nere - 1865mm 4st, Sida - 740mm 4st    L = 2,25m

Fönster 650x2035 Uppe - 650mm 1st, Sida - 2080mm 2st

Foder 22x120



Dörr 9-19 Uppe - 1110mm 1st, Sida - 1990mm 2st, Nere - 860mm 1st

Skjutglasparti Uppe - 2605mm 1st, Sida - 2135mm 2st, Nere - 2355mm 1st

Fönster 2400x650 Uppe - 2605mm 1st, Sida - 735mm 2st, Nere - 2355mm 1st

Fönster 1865x650 Uppe - 2085mm 2st, Sida - 735mm 4st, Nere - 1835mm 2st

Fönster 650x2035 Uppe - 870mm 1st, Sida - 2130mm 2st, Nere - 620mm 1st

Foder 22x95



Innerdörr 7-19 Uppe - 656mm 1st, Sida - 1970mm 2st  L = 2,1m

Dörr/fönsterlist 45x45

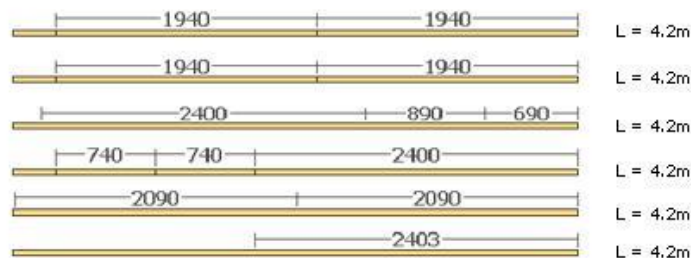

Innerdörr 7-19 Uppe - 690mm 1st, Sida - 1940mm 2st

Ytterdörr 9-19 Uppe - 890mm 1st, Sida - 1940mm 2st

Fönster 650x2400 Uppe/Nere - 2400mm 2st, Sida - 740mm 2st

Glasparti Uppe - 2403mm 1st, Sida - 2090mm 2st

Trappsteg 45x95

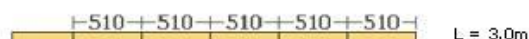

Trappsteg - 510mm 9st     L = 3,0m

Montering

Grund

Placera ut grundstenar enligt plintritningen.

Öppna upp paketen och sortera upp materialet.

Lägg ut syllen enligt bilden. OBS! Syllen är liggande!

Kontrollmät diagonalen för att se att vinklarna är rätt.

OBS! Syllbrädorna monteras liggande.

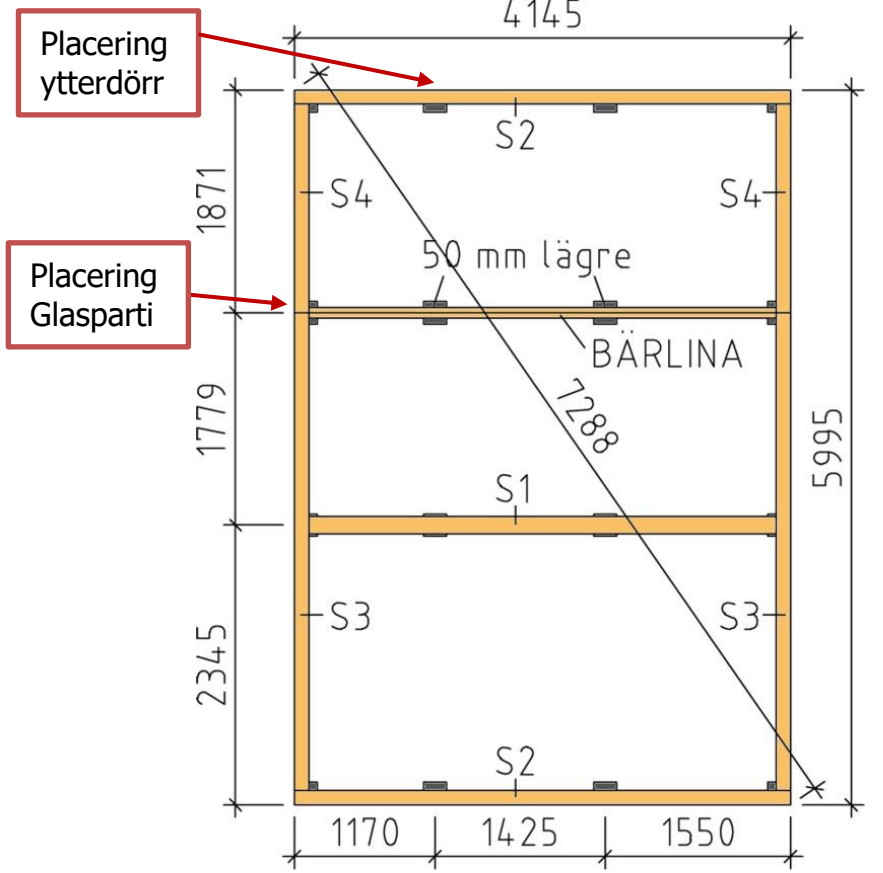

Lägg ihop första väggvarvet på syllen. Ytterväggen ska ligga ca 2-3mm utanför syllen runtom.

Skruva fast första väggvarvet i syllen med träskruv 5,0x100mm. Skruva snett inifrån genom väggbrädorna.

Övre bild visar hur man kan jacka ur bärlinorna för att passa mot stenarna.

OBS!
Dubbla 45x95 som bärlina

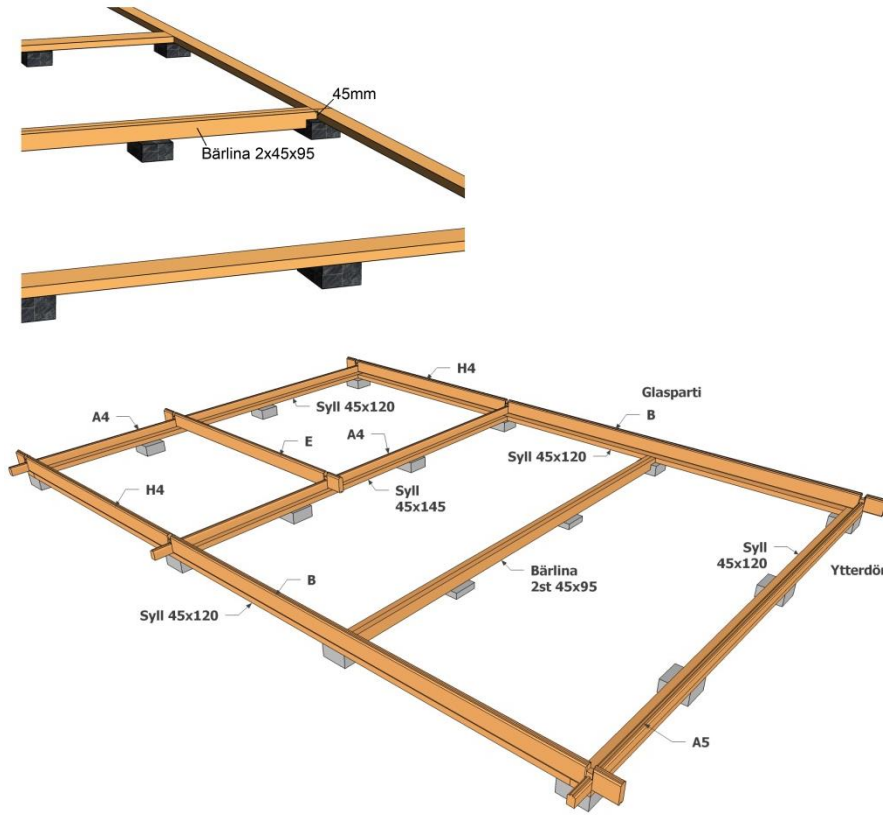

Stomme

Slå ihop varv efter varv enligt bilderna nedan.

Använd medföljande slagklossar. Slå aldrig direkt på en bräda.

Vid skarvning i knutar, använd medföljande skarvbleck och ankarskruv enligt bild.

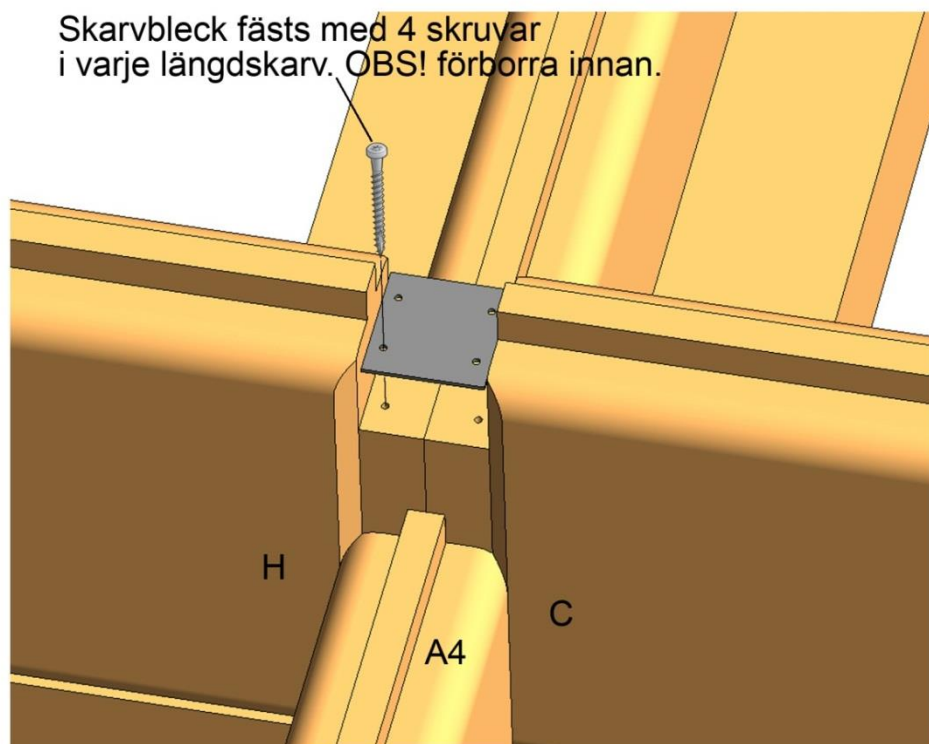

Fig.1

Gavel vänster

Förborra och skruva fast G7

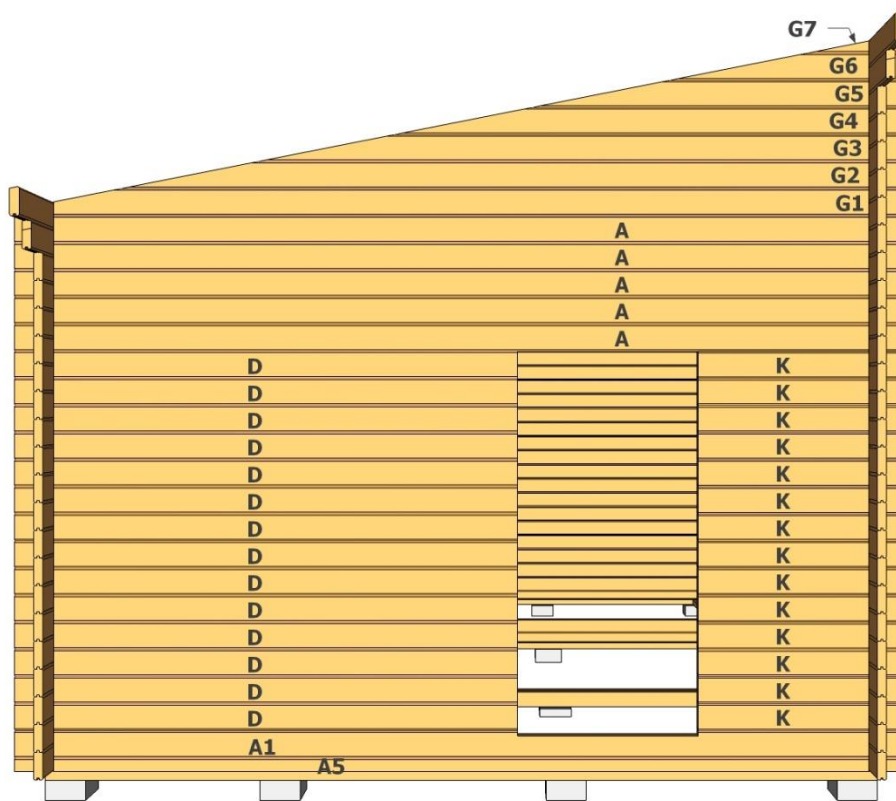
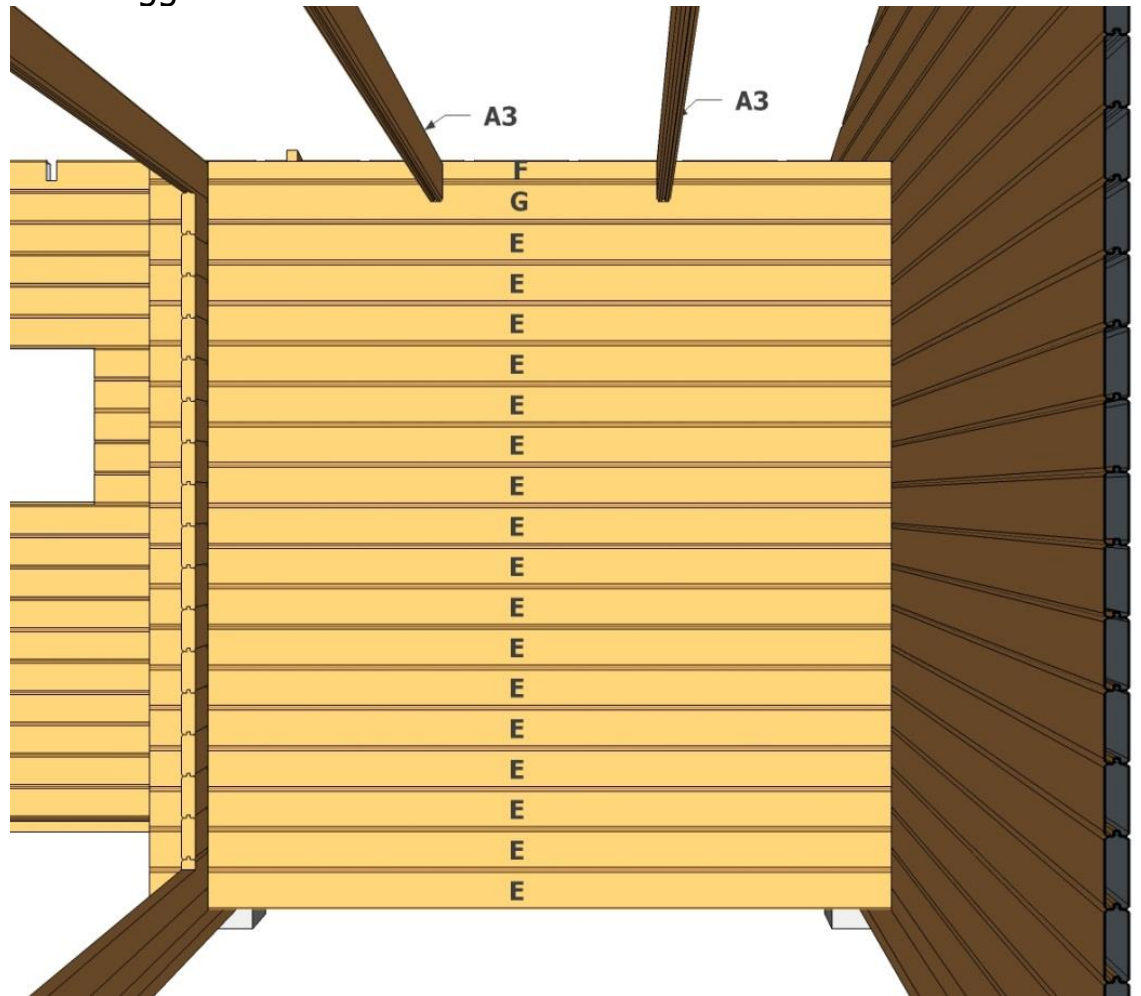

Fig. 6
Sponten tas
bort på A3

Innervägg



Tak

Lägg i takåsarna i
urtagen.

Skruva de yttre
takåsarna med
rekommenderad
skruv.

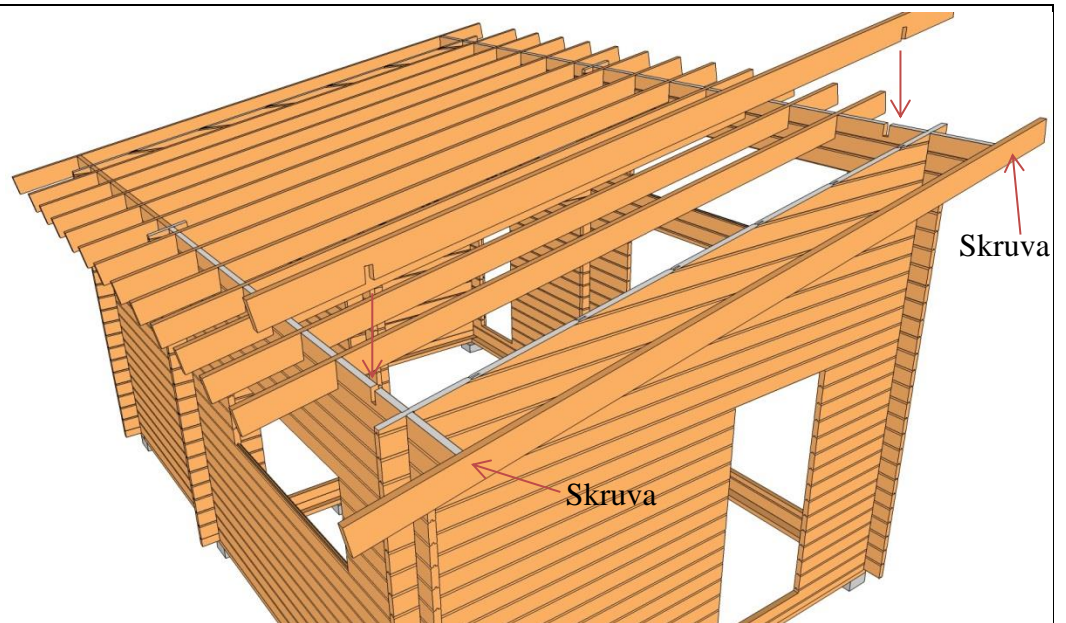

Montera taket.

OBS! Det kan stå "golv" på buntarna.

Lägg brädorna med finsidan inåt.

Taket ska sticka ut 22mm utanför takåsarna runt om.

Skarva taket fallande, d.v.s. man behöver ej skarva på takåsarna.

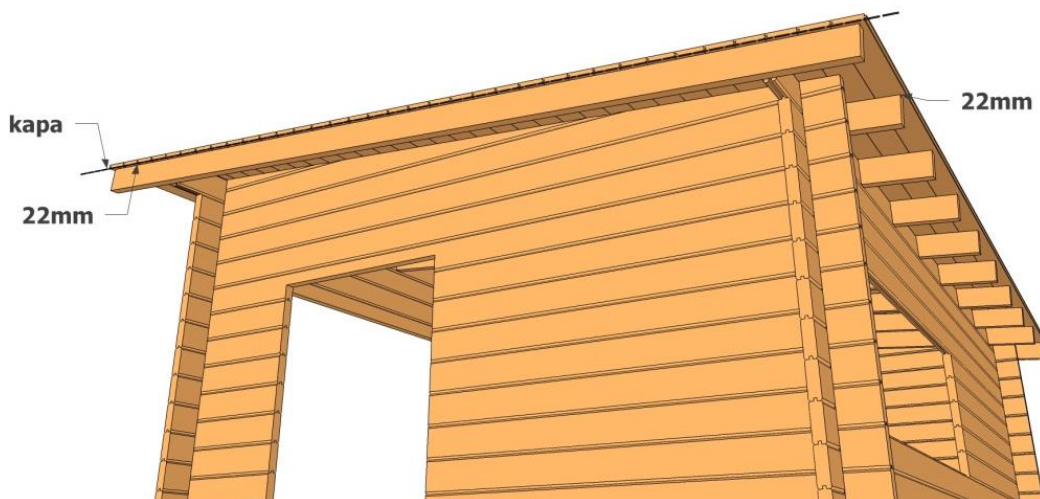

Montera de nedre vindbrädorna. Dra ner den ca 10mm under takåsen. Skruva i takåsen.

Vill man sedan spika panel under takåsarna får man dra ner vindbrädan extra.

Montera sedan de övre vindbrädorna. Skruva i nedre vindbrädan och i takbrädorna.

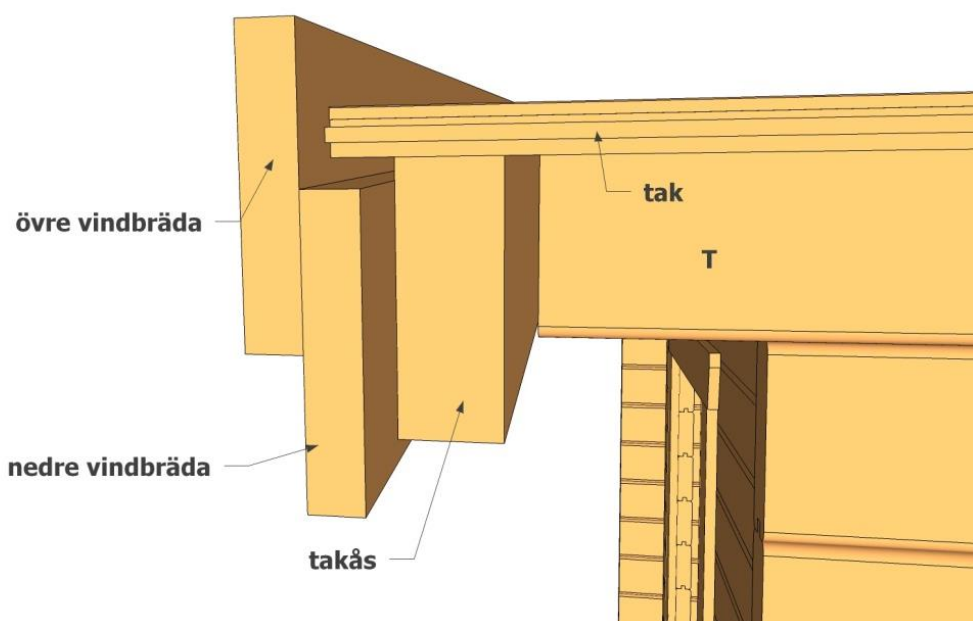

Kapa till och montera takfotsbrädorna enligt bilden.

Lämna lämpligt utstick på vindbrädorna från takfotsbrädorna och såga.

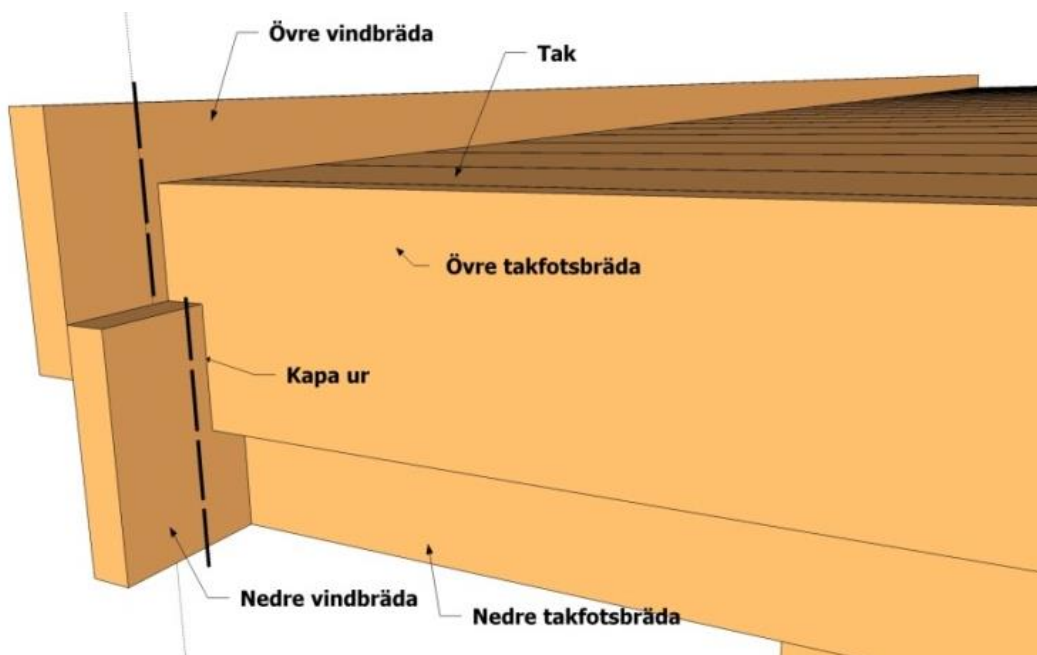

Golv , Dörr, Fönster

Montera golvåsar
som bilden visar.
Dra in golvåsen
under glaspartiet
och stående
fönstret ca 20mm
från innerväggen.

Vill man isolera så
monteras
golvåsar c/c
600mm.

Skråspika eller
skruva åsarna snett
ner i syllan med 2st
spik/skruv i varje
ände.

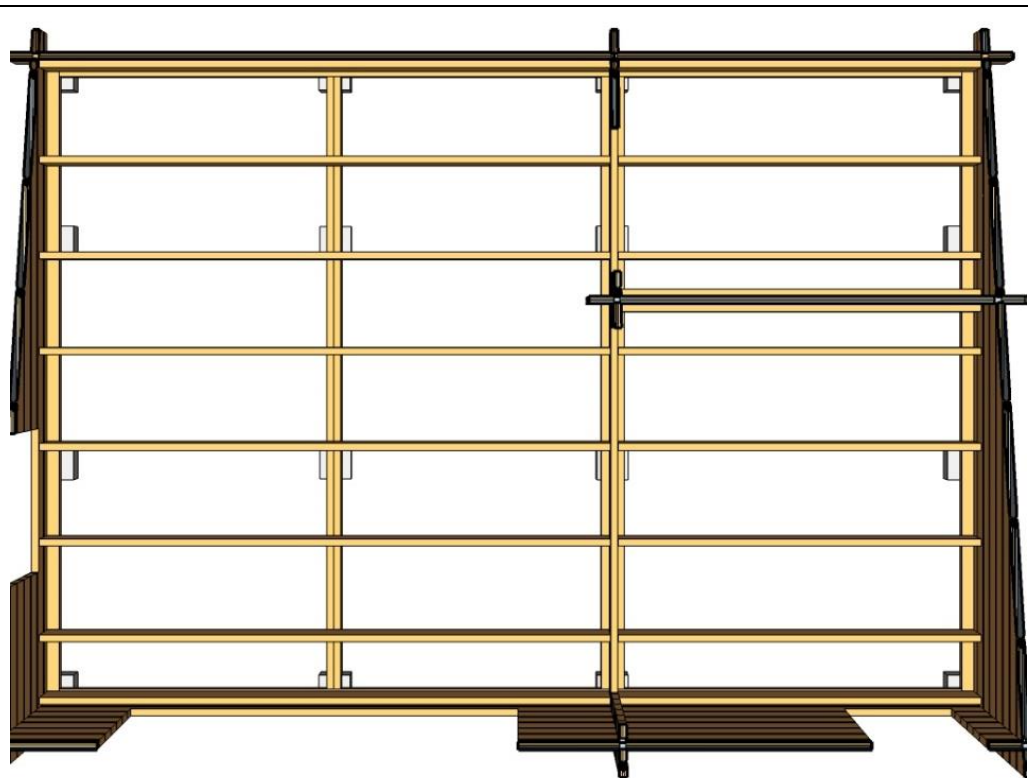

Ytterdörr

Montera ytterdörren före golvet läggs.

Kapa innerlisten till dörren enligt kapschemat på plocklistan.

Montera listen på dörrkarmen enligt bilden.

Listen ska sitta 45mm in från ytterkant på karmen.

Använd rekommenderad skruv.

Dörren styrs inifrån med innerlisten mot väggen.

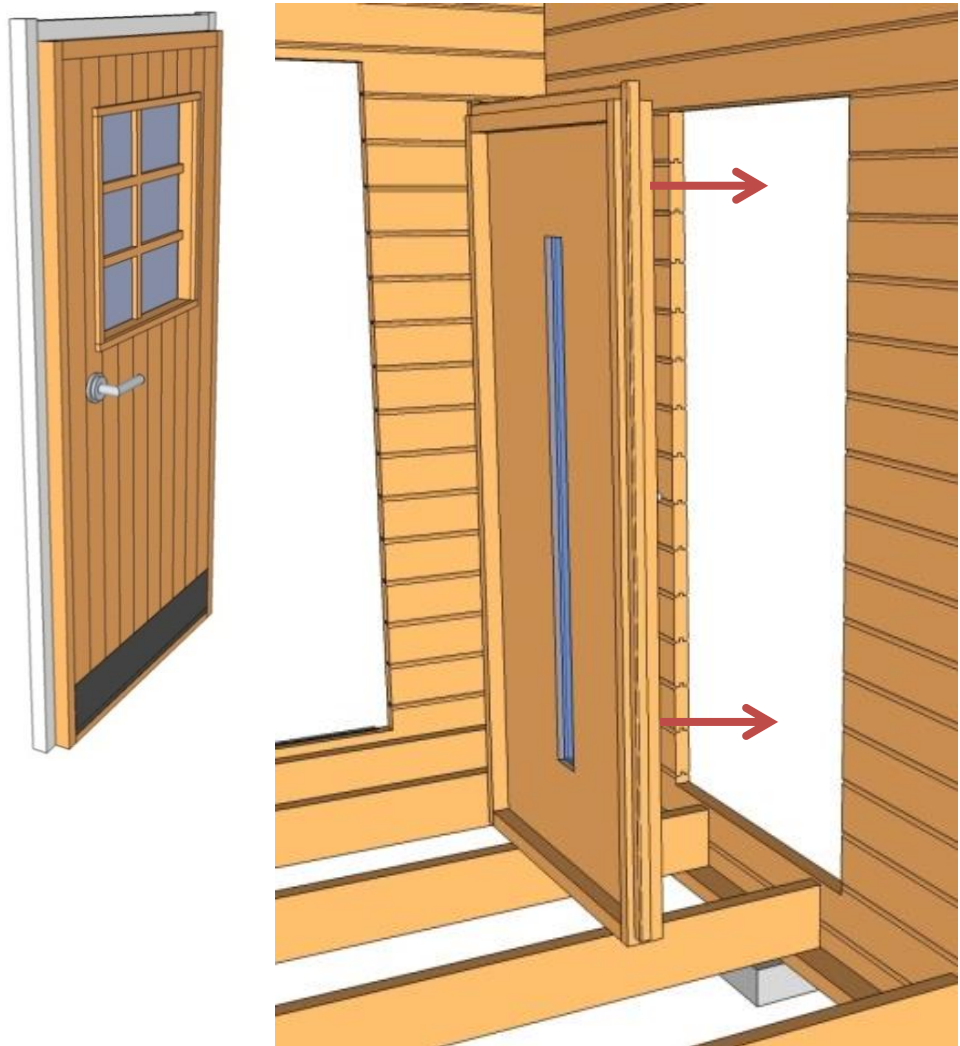

Kapa till foder enligt kaplistan och montera enligt bilden.

Skruva endast i karmen, ej i väggen.

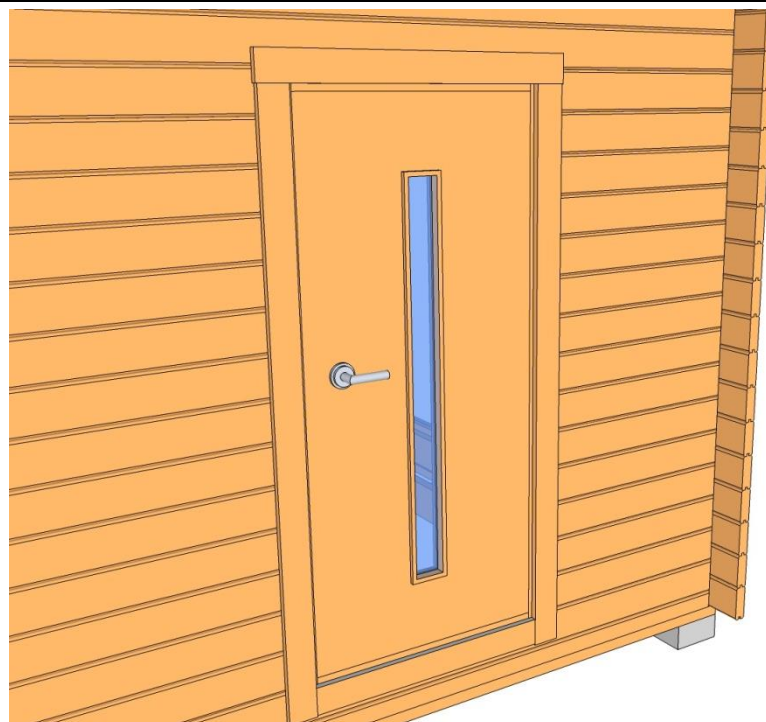

Golv

Lägg golvet. Det är ändspontat och kan skarvas fallande för att minimera spill.

Lämna ca 12-14mm mot väggarna på långsidan av golvet.

Lämna ca 5mm mot vägg på kortsidan av golvbrädorna.

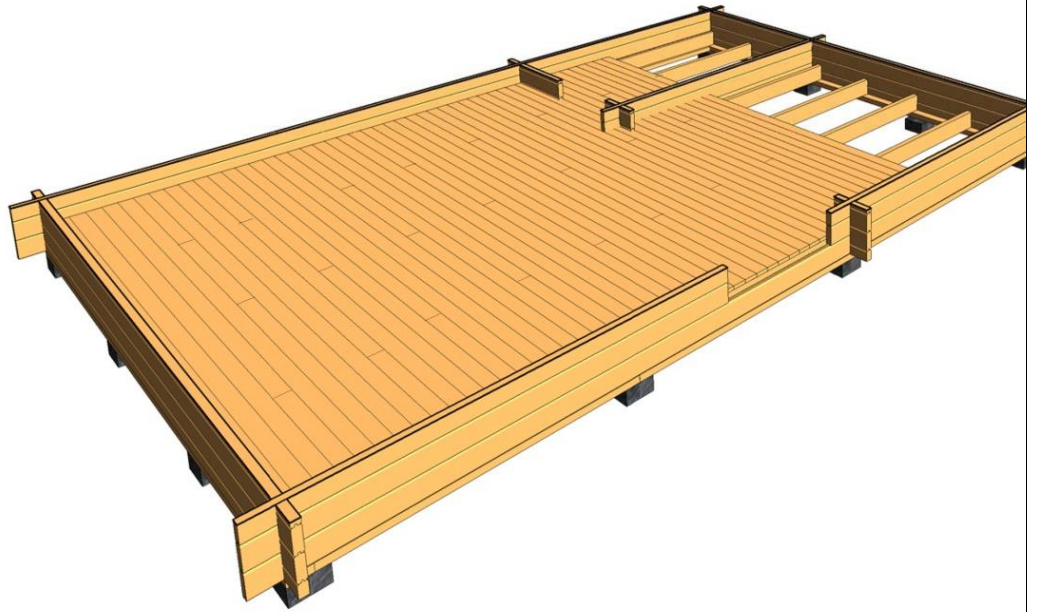
**Golv Loft**

Kapa till och montera fästregel i yttervägg.

Använd rekommenderad skruv med ca 30cm mellanrum så den sitter stadigt.

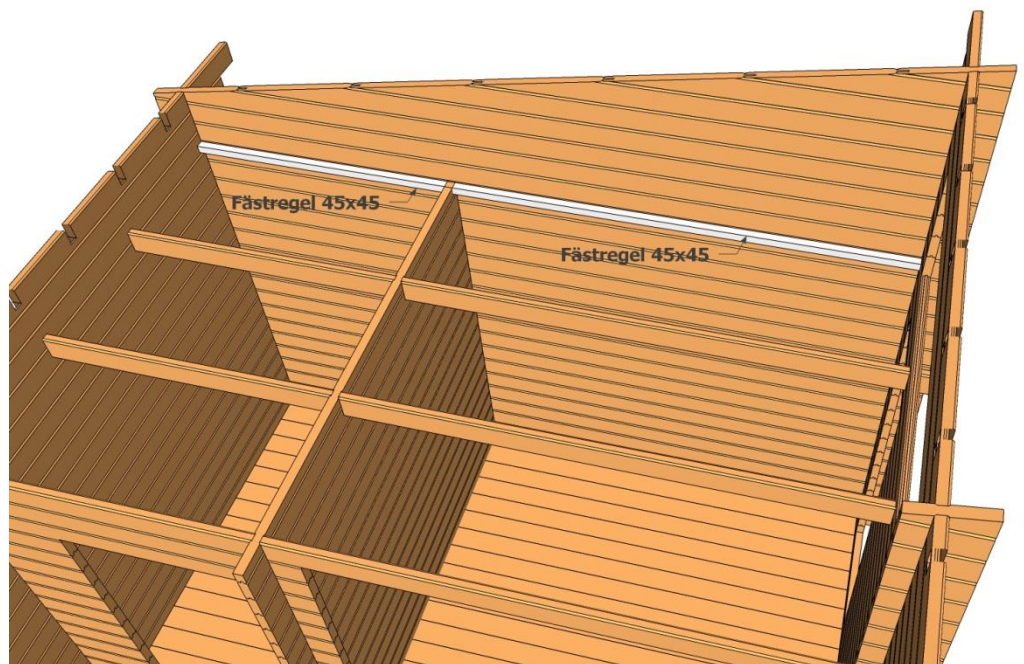

Lägg loftgolvet.
Golvet är
ändspontat och
man kan skarva
mellan åsarna för
att minimera spill.

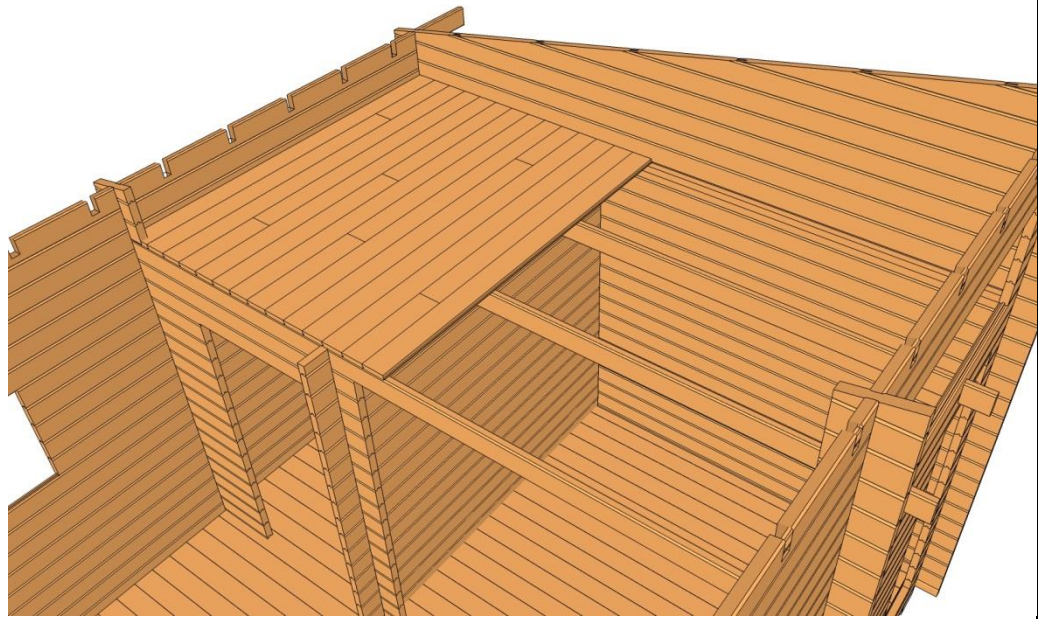

Glasparti

Skruva ihop karmen
enligt bilden.

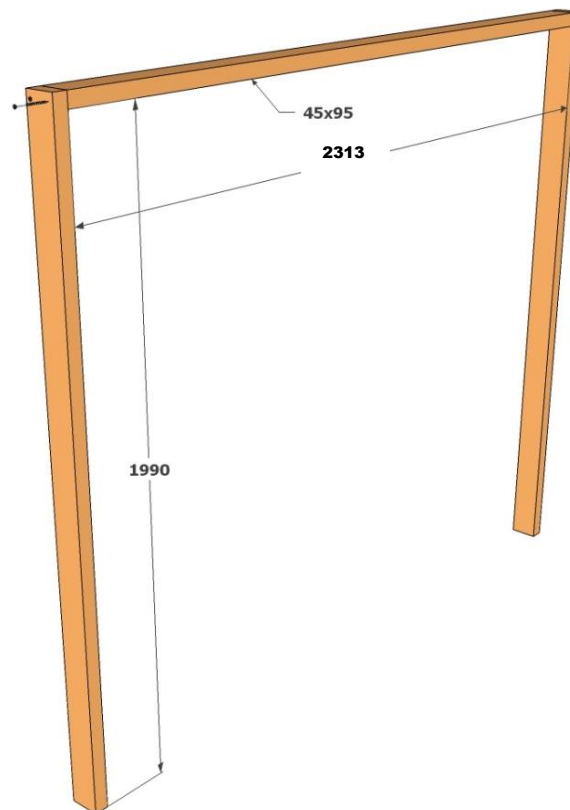

Kapa till innerlisten enligt mått i kaplistan och montera på karmen.

Listen monteras 45mm in från utsidan av karmen.

Innerlist

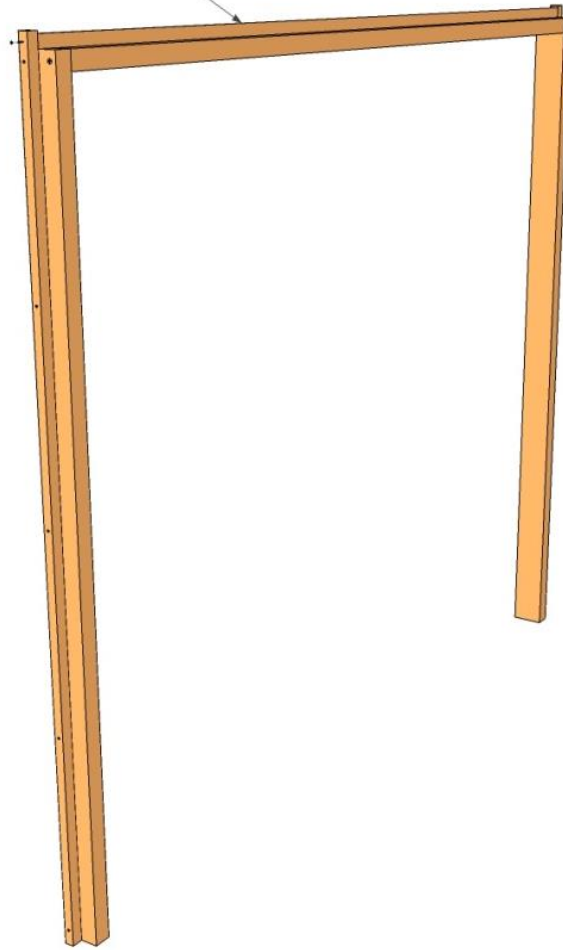

Styr in karmen i öppningen för glaspartiet.

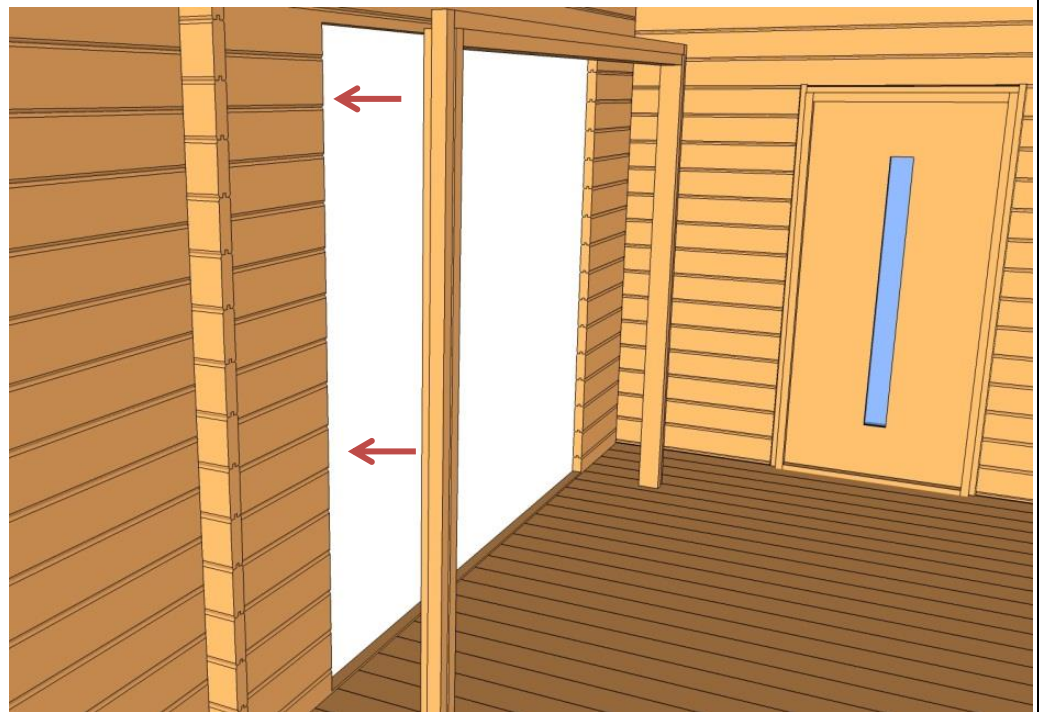

Använd träkilar för att centrera och stabilisera ramen. Skruva endast i den nedre väggbredan.

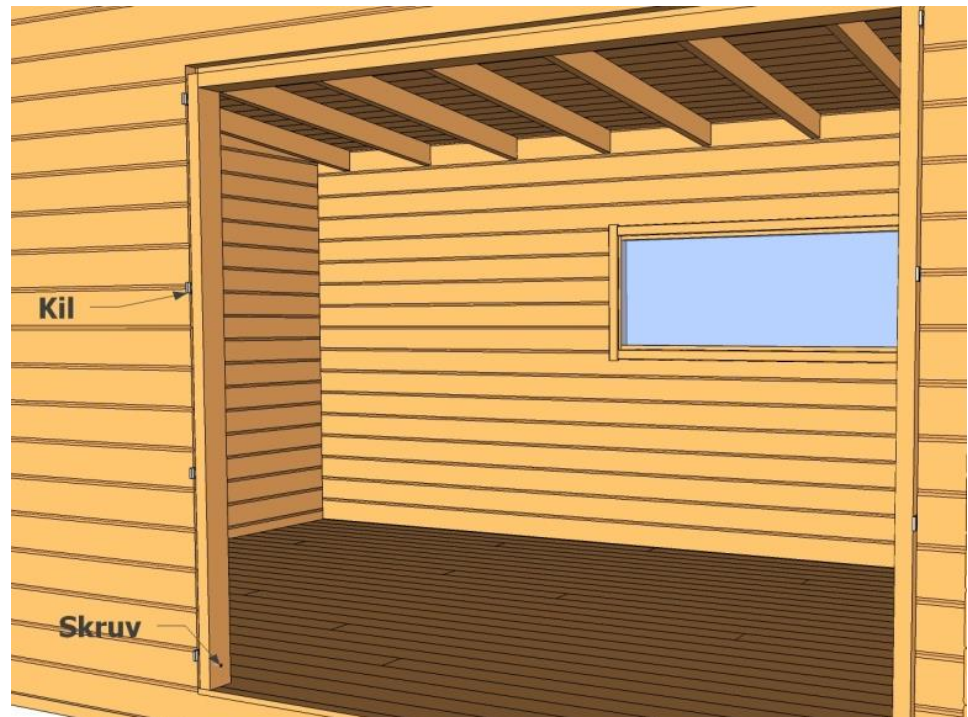

Innermåttan när karmen står i sitt läge skall vara enligt bilden.

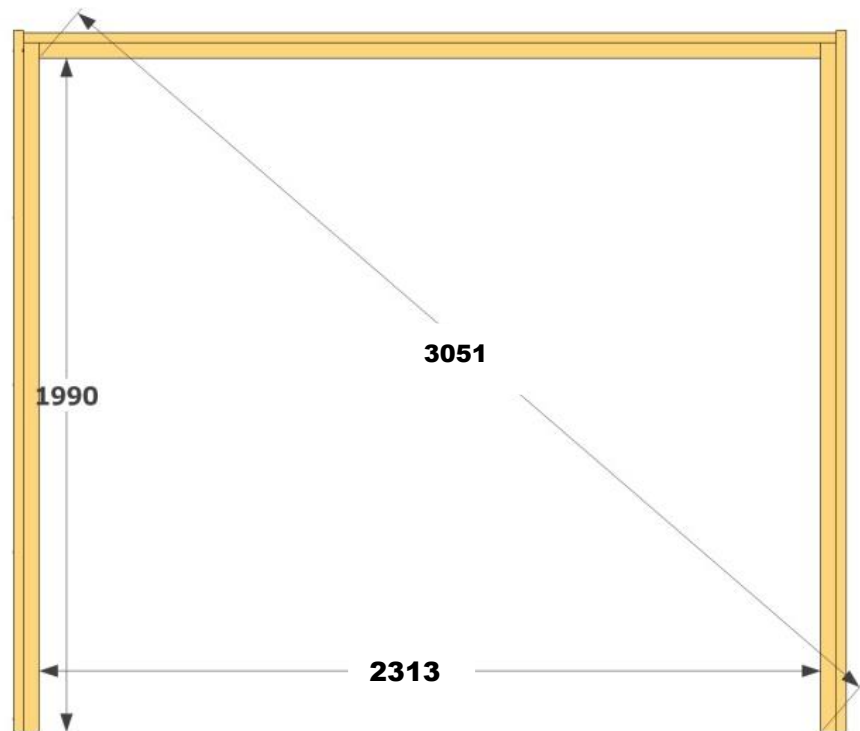

Montera ytterfodren ca 20mm ut från innerkanten på karmen.

Nedre foderbrädan monteras jäms med golvet.

Skruva enbart i karmen förutom de skruvar som sitter i nedre väggbrädan. Där kan man skruva i väggen också.

Läs sedan medföljande instruktioner från leverantören av glaspartiet för montering av detta.

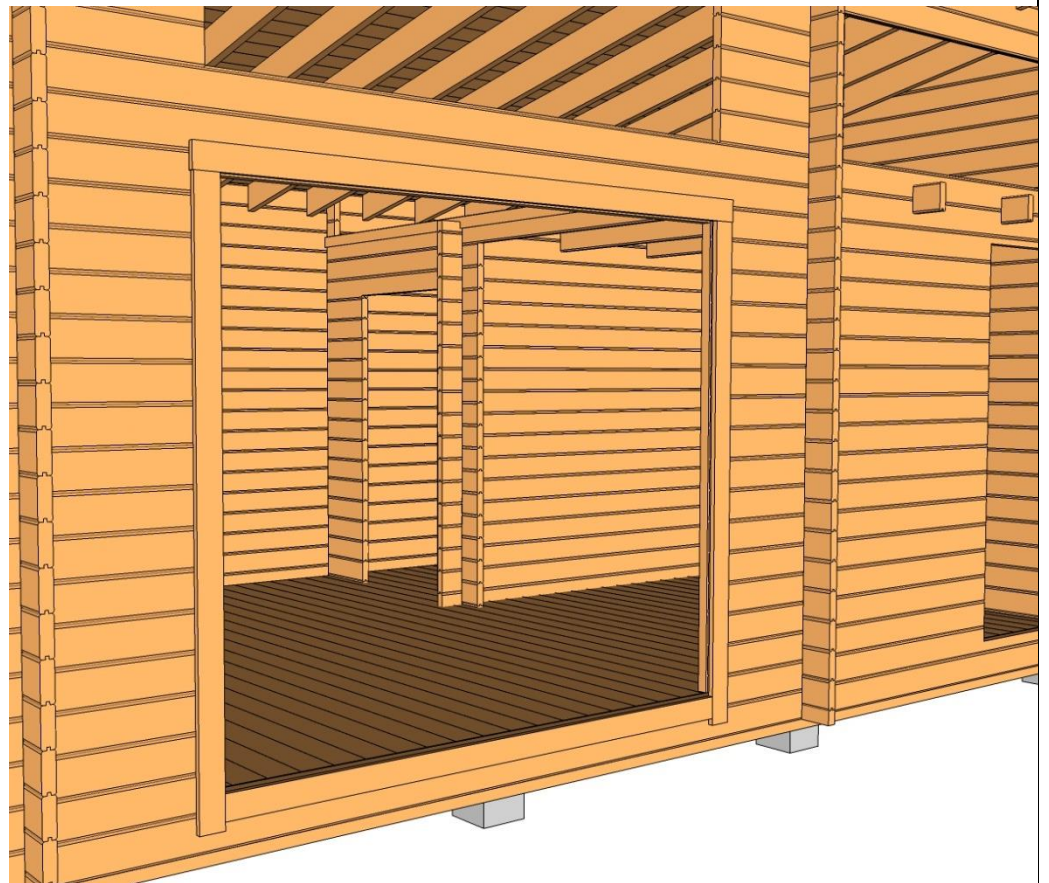

Montera dropplåten under glaspartiet.

Klipp till plåten i ändarna efter önskemål och stick in plåten under golvskenan och skruva/spika i fodret under öppningen.

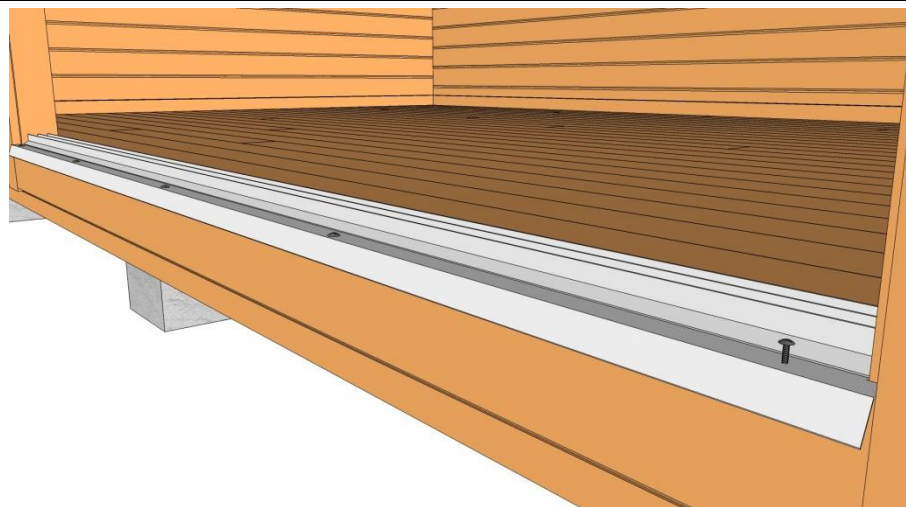

Fönster

Kapa till innerlist enligt mått i kaplistan och montera enligt bild.

Observera att fönstret 2400x650mm ovanför glaspartiet har grövre list än det övriga.

Skjut in fönstren med innerlisten mot väggen och montera foder enligt bild nedan.

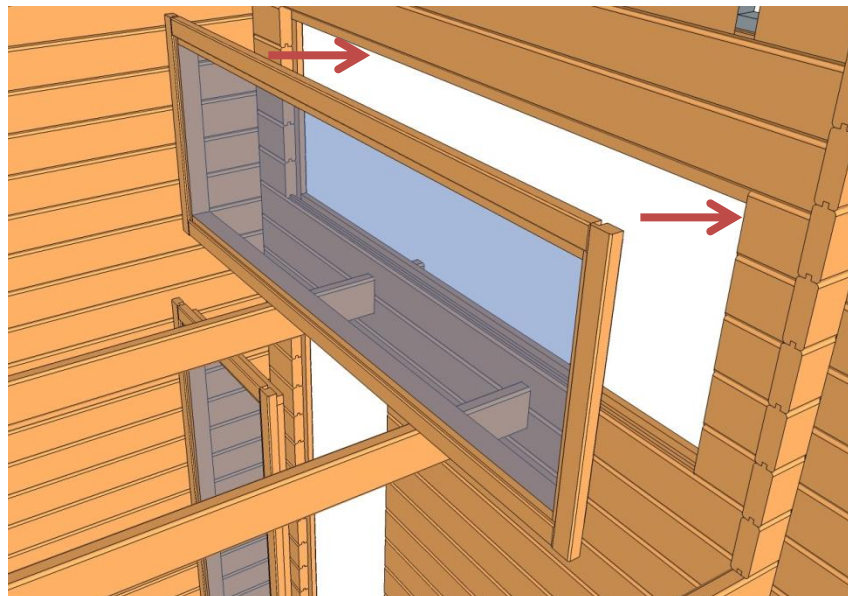
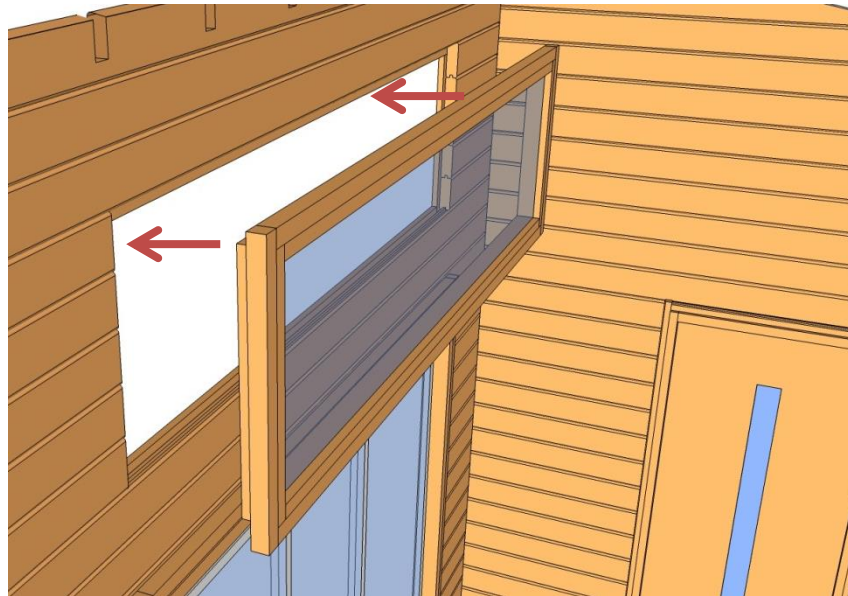

Innerdörr

Innerdörren monteras ovanpå golvet.

Kapa till innerlist enligt kaplistan och montera på karmen.

Styr dörren inifrån med innerlist mot väggen.

Fixera med skruv i nedre kant och kilar upptill.

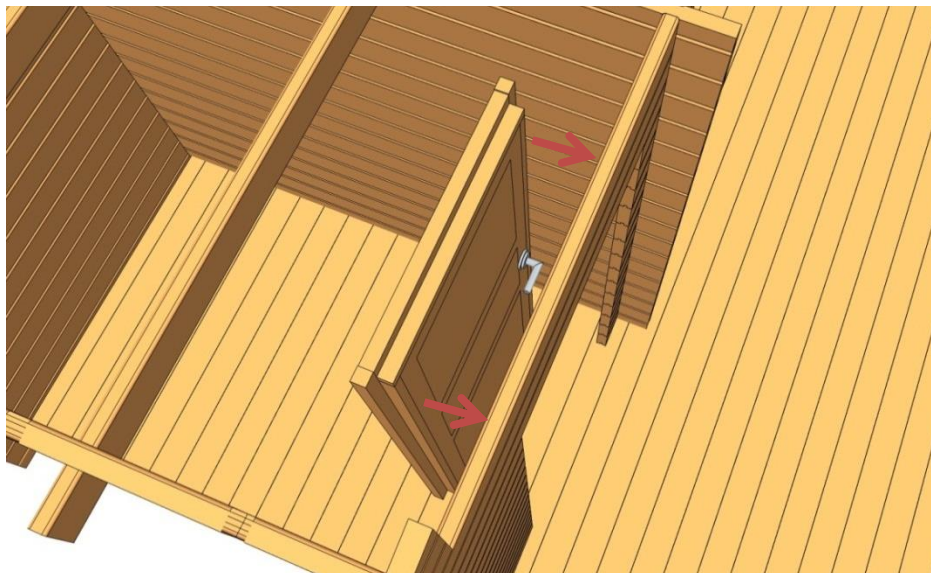

Montera foder enligt bilden. Skruva helst endast i karmen.

Kapa till och montera 45x95 U-List i öppningen.

Montera golvlist. Den kan även användas som täcklist mot loftgolvet.

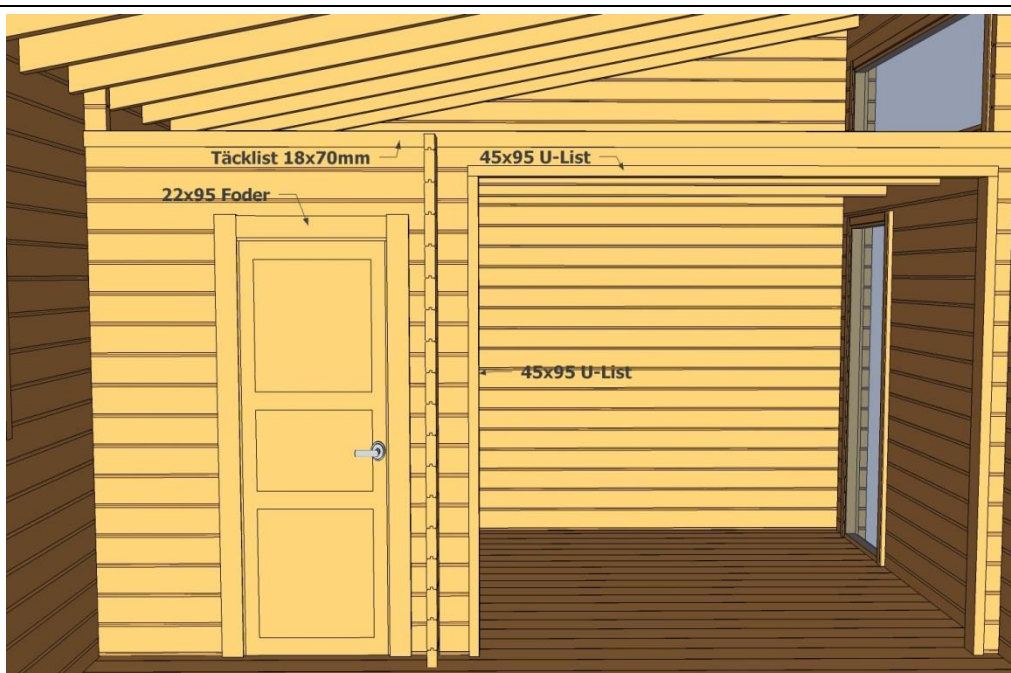

Stege

Bilden visar ett exempel på hur man kan montera ihop stegen. Använd rejäl skruv till stegen, t.ex. 5x100mm träskruv.

