

Monteringsanvisning

Sandsele Bastu 7m²

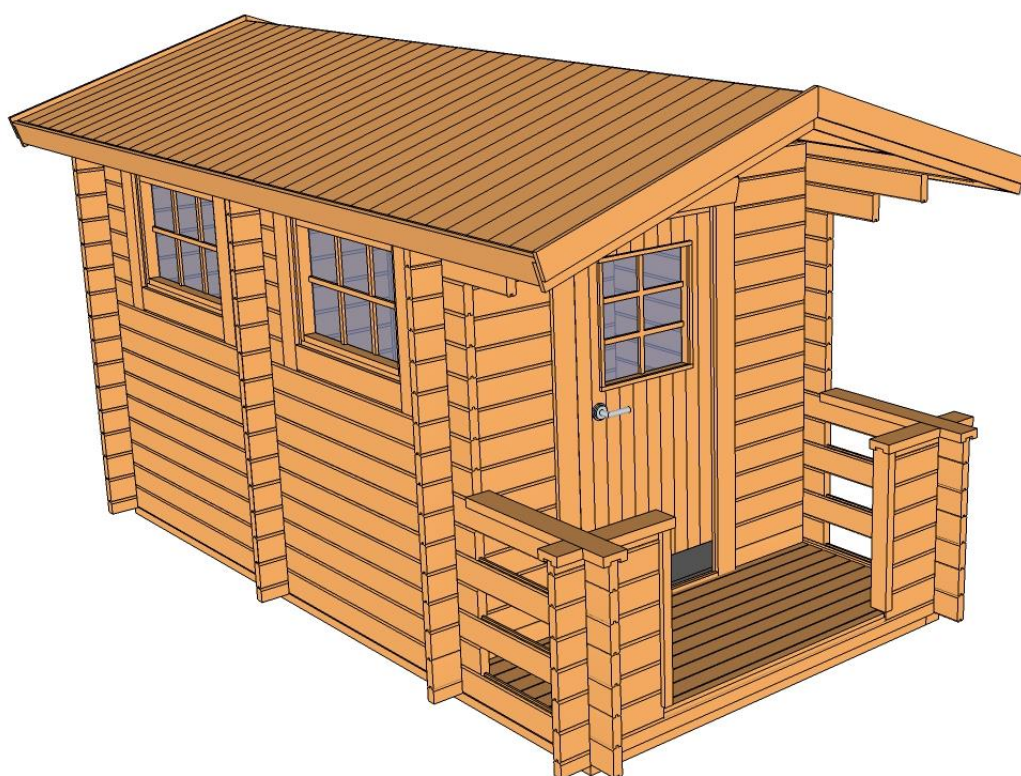

Tack för att du valde en stuga från Baseco.

Innan ni påbörjar monteringen, öppna paketen och sortera upp materialet efter plocklistan på kommande sidor i monteringsanvisningen.

Kontrollera att alla bitar finns med och är oskadade. Eventuella reklamationer på grund av skada **skall** göras **innan** monteringen påbörjas.

Detta behövs för att montera Sandsele Bastu 7m2

Mått på skruv och spik är våra rekommendationer.

Grund

- Vattenpass för att väga in syllen
- Grundstenar 12 st., t.ex. lecablock, gjutna plintar, eller stenplattor

Golv

- 60st Skruv 5,0x100 eller spik 4" för golvåsar (4st/golvås).
- Spik eller skruv enligt önskemål, ca 150st, för golvbrädor.
- Trallskruv 4,2x55mm ca 100 st till altangolv

Stomme

- Träskruv 5,0x100mm ca25st för att fästa väggen i syllen
- Stor hammare eller slägga för att slå ihop knutbrädor. Slagkloss medföljer.

Tak

- Till takbrädor, Spik 60mm eller trallskruv 4,2x55mm ca 500st.
- Vindbrädor, takfot, Spik 60mm eller trallskruv 4,2x55mm

Övrigt

- Trallskruv 4,2x55mm eller spik 60mm till fönster- och dörrfoder.
- Trallskruv 4,2x55mm, till innerlister dörrar
- Träskruv 4,5x60mm till altanräcke, konsoler bastulavar/bänkar, stödben lavar
- Träkilar till bastudörr
- Träskruv 70mm, innerlist fönster
- Bastuaggregat. Vedeltat eller elektriskt.
- Ventiler beroende på val av aggregat.

Sandsele Bastu 7m2

45x145 Knuttimmer

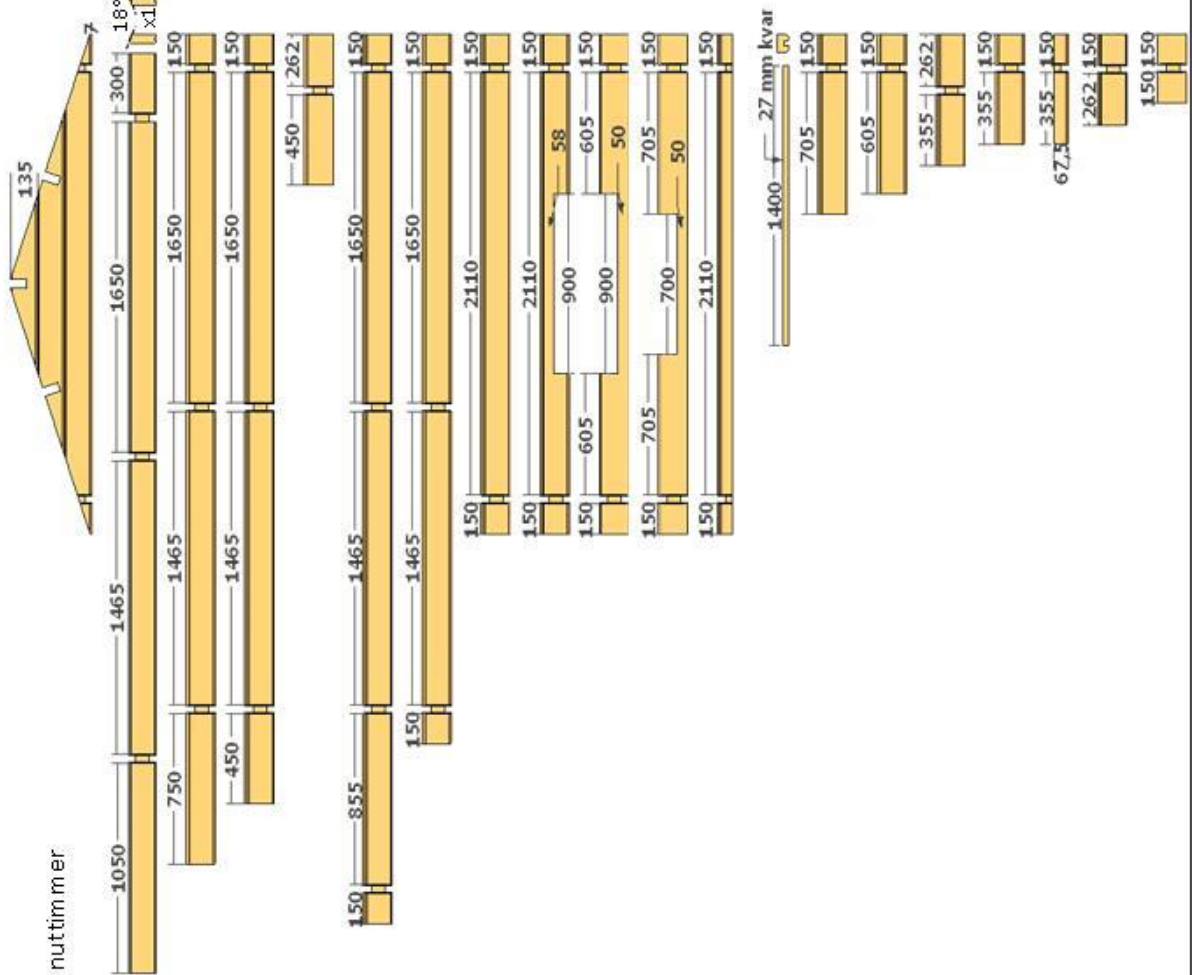

Plocklista v1.4

Gavelspets	3st	<input type="checkbox"/>	
T	- 4600mm	2st	<input type="checkbox"/>
T1	- 4150mm	2st	<input type="checkbox"/>
T2	- 3850mm	1st	<input type="checkbox"/>
T2_2	- 757mm	1st	<input type="checkbox"/>
A	- 4450mm	8st	<input type="checkbox"/>
B	- 3550mm	16st	<input type="checkbox"/>
C	- 2500mm	18st	<input type="checkbox"/>
C1	- 2500mm	1st	<input type="checkbox"/>
C2	- 2500mm	1st	<input type="checkbox"/>
C3	- 2500mm	1st	<input type="checkbox"/>
C4	- 2500mm	4st	<input type="checkbox"/>
D	- 1400mm	1st	<input type="checkbox"/>
E	- 900mm	28st	<input type="checkbox"/>
F	- 800mm	26st	<input type="checkbox"/>
G	- 662mm	5st	<input type="checkbox"/>
H	- 550mm	17st	<input type="checkbox"/>
H1	- 550mm	2st	<input type="checkbox"/>
I	- 457mm	4st	<input type="checkbox"/>
J	- 345mm	6st	<input type="checkbox"/>

Sandsele Bastu 7m2		Plöcklista v1.2
45x95 Regel		Golvås altan - 850mm 5st <input type="checkbox"/> Syll - 2005mm 2st <input type="checkbox"/> Syll - 4145mm 2st <input type="checkbox"/> U-list altan - 1650mm 1st <input type="checkbox"/>
45x120 Regel		Takås - 4600mm 3st <input type="checkbox"/> Syll - 2005mm 2st <input type="checkbox"/> Golvås bastudel - 1645mm 5st <input type="checkbox"/> Golvås relaxdel - 1460mm 5st <input type="checkbox"/> Överliggare altan - 2900mm 1st <input type="checkbox"/>
22x120 Råplan		Vindbrädor 8st mittkapade 4,20 <input type="checkbox"/> Foder L - 4,50 1st <input type="checkbox"/> L - 4,20 <input type="checkbox"/> Takfot - 4,5st <input type="checkbox"/> Foder - 2st <input type="checkbox"/>
22x95 Trall		Altanqolv - ca 22,5 lpm <input type="checkbox"/> Foder bastudörr L - 2000mm 2st <input type="checkbox"/> Foder bastudörr L - 646mm 1st <input type="checkbox"/>

Sandsele Bastu 7 m2

22x120 Råplan Kaplista, OBS! Exakta mått, spara några mm till finkap

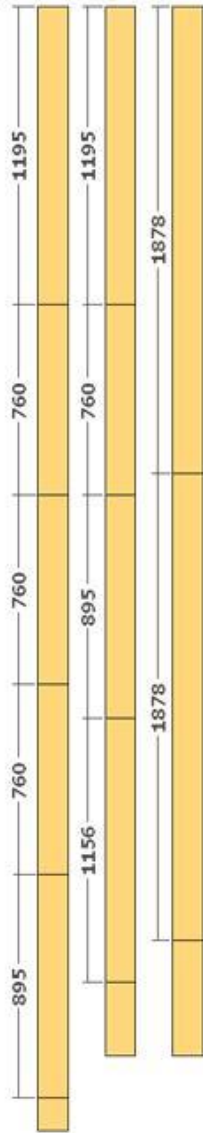

Foder ytterdörr Uppe - 1156mm Sida - 1878mm 2st

Foder enkelfönster Uppe - 1195mm 2st Sida - 760mm 4st Nere - 895mm 2st

1st Dörr 10°
9-19 m. fönster

1 st Harvia bastudörr
glas 7-19

2 st enkelfönster

660x925 inkl. spröjs

Måttsättningarna anger kaplängd på innerlisterna

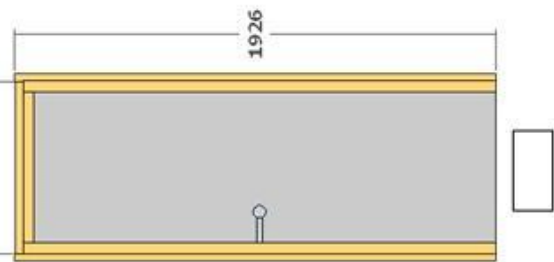
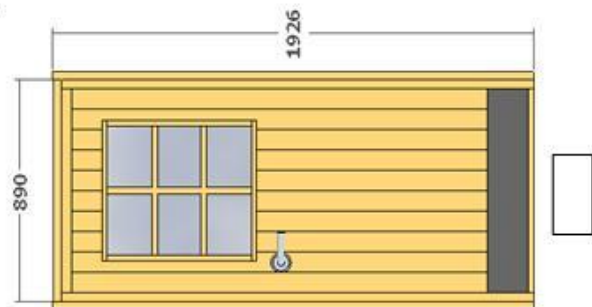

20x113/135 Åndsstat,
fallande längd,
inplastad i bunt.

Golvlist 18x70

Fönsterlist 30x56

Dörrlist 27x30



Golv/tak - ca22m2



3,9m - 4,5st
ca 16 lpm



4,5m - 2st







4,8m - i 2 bitar,
2st av varje

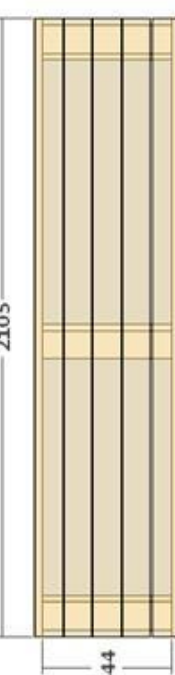
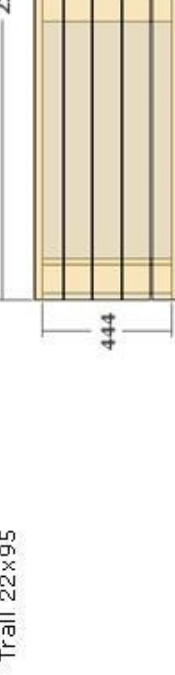
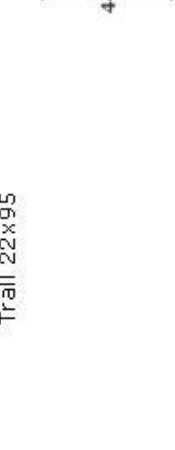

900

Plöcklista v1.1

Sandsele Bastu 7 m2		Plöcklista v1.1 Bastulavlar
<p>Trall 22x95</p>	 <p>BL1 Bastulav uppe 1st</p>	<p>2105mm - 7st 444mm - 6st</p>
	 <p>BL2 - Bastulav nere 1st</p>	<p>2105mm -5st 248mm - 6st</p>
	 <p>BL3 - bänk relax 2st</p>	<p>1460mm - 12st 349mm - 12st</p>
	 <p>BL4 - Konsol bastulav uppe - 439mm 2st</p>	<p>439mm - 2st</p>
	 <p>BL5- Konsol bänk relax - 344mm 4st</p>	<p>344mm - 4st</p>
	 <p>BL6 - Konsol bastulav nere - 243mm 2st</p>	<p>243mm - 2st</p>
<p>45x95 Reqel</p>	<p>BL7 - Reqel till stödben - 2700mm 1st</p>	<p>2700mm - 1st</p>

Montering

Grund

Placera ut grundstenar enligt plintritningen.

Öppna upp paketen och sortera upp materialet.

Lägg ut syllen enligt bilden.
Kontrollmät diagonalen för att se att vinklarna är rätt.

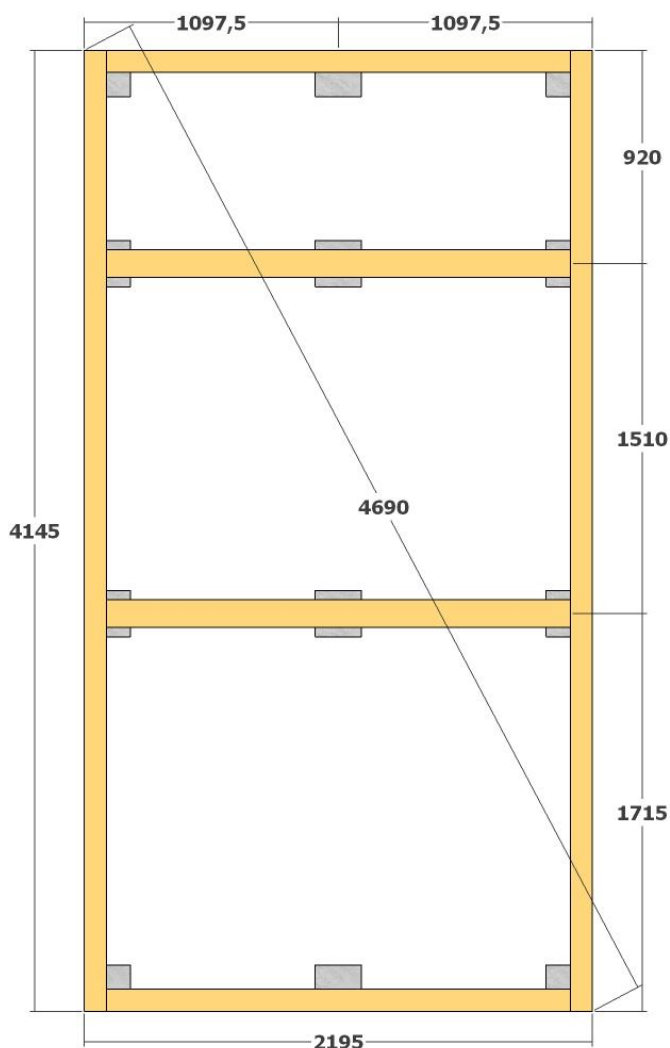

Lägg ihop första väggvarvet på syllen. Ytterväggen ska ligga ca 2-3mm utanför syllen runt om.

Skruva fast första väggvarvet i syllen med träskruv 5,0x100mm.

Skruva snett inifrån genom väggbrädorna. Halvbrädorna C4 kan man skruva rakt uppifrån bredvid spanten.

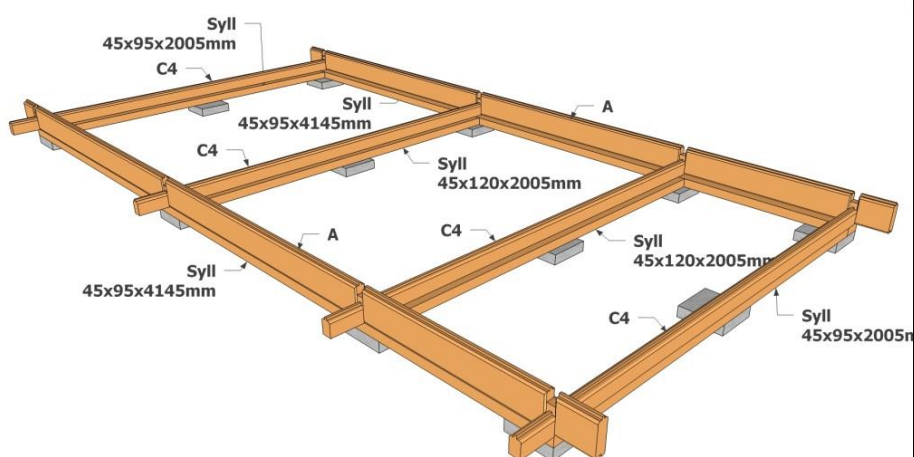

Stomme

Slå ihop varv efter varv enligt bilderna nedan.
 Använd medföljande slagklossar. Slå aldrig direkt på en bräda.

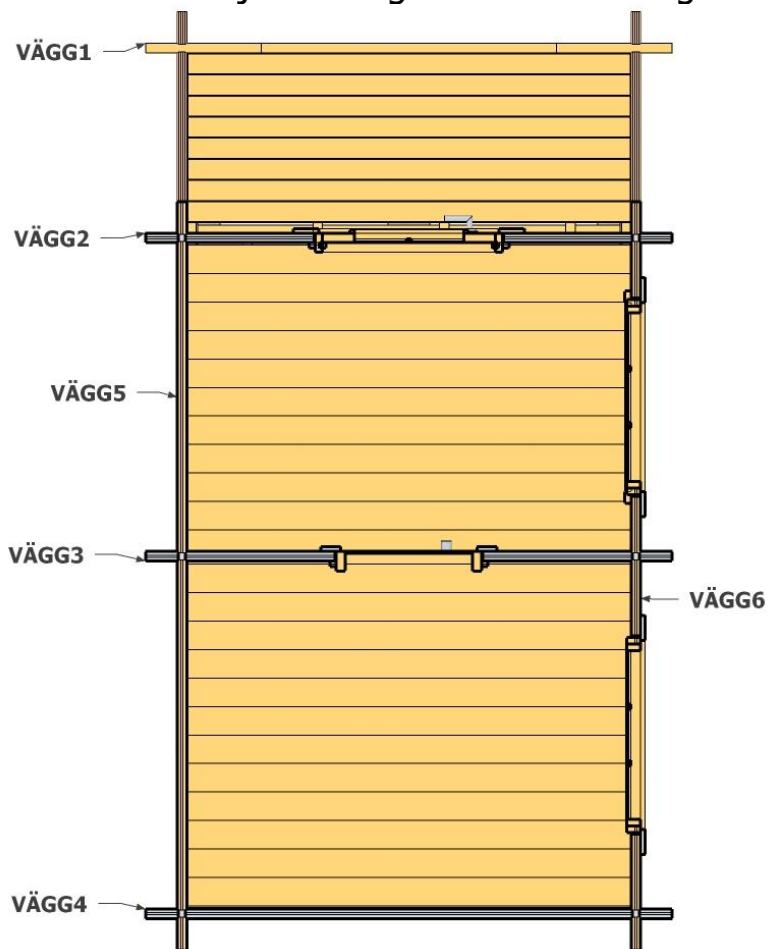

VÄGG 1, framsida altan

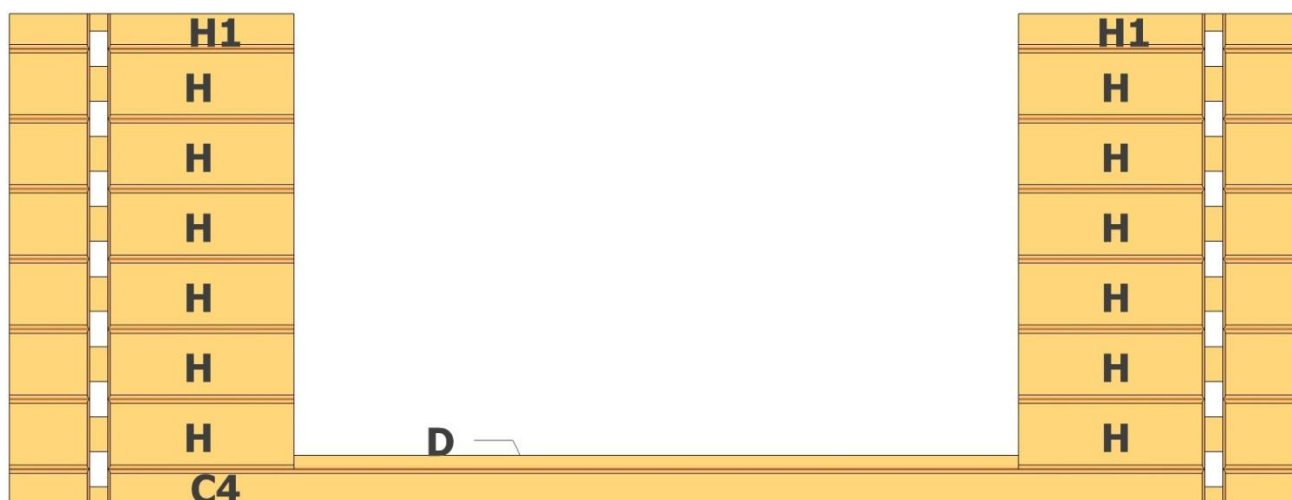

VÄGG2, gavel framsida

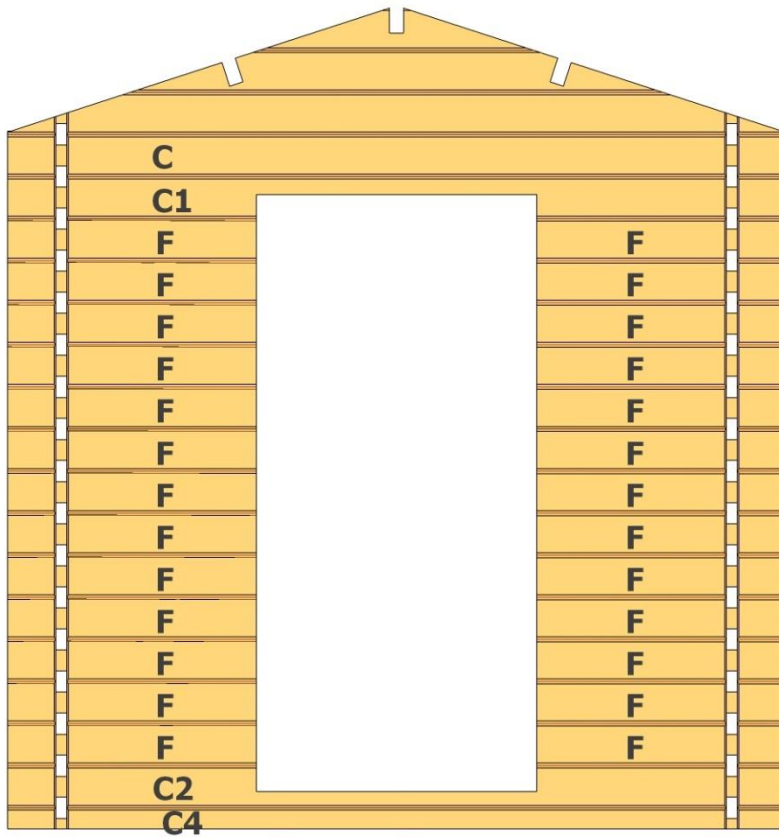

VÄGG3, mellanvägg

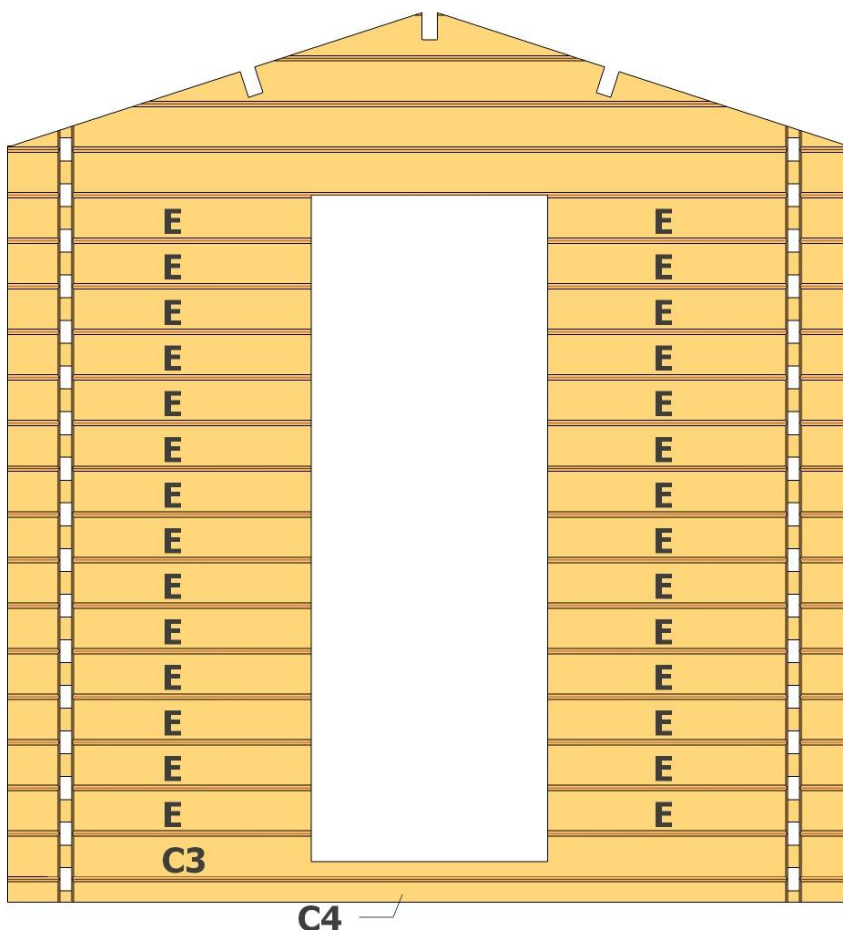

VÄGG4, bakvägg

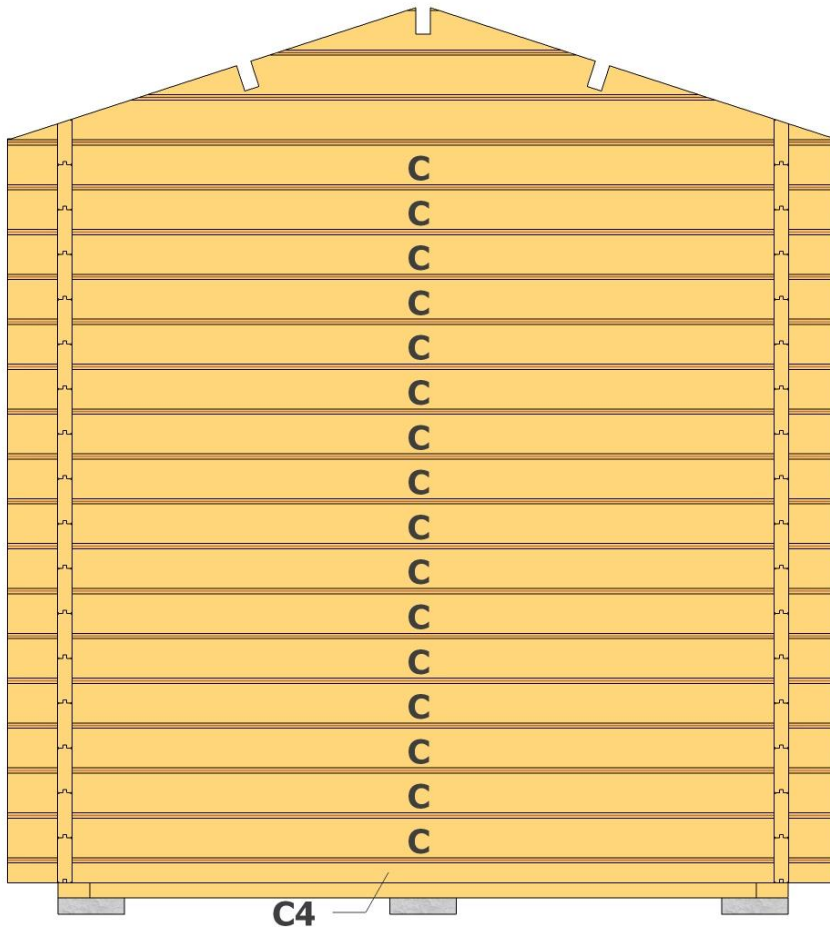

VÄGG5, höger

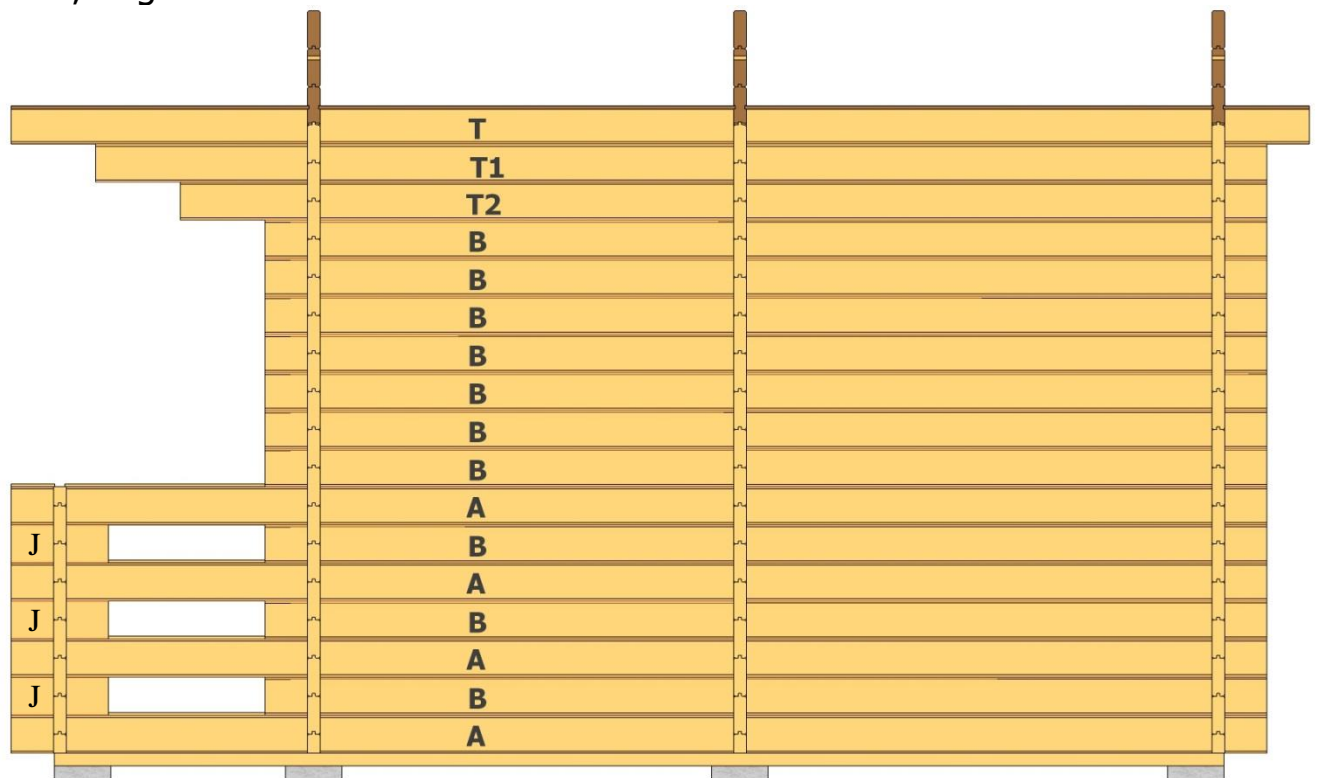

VÄGG6, vänster

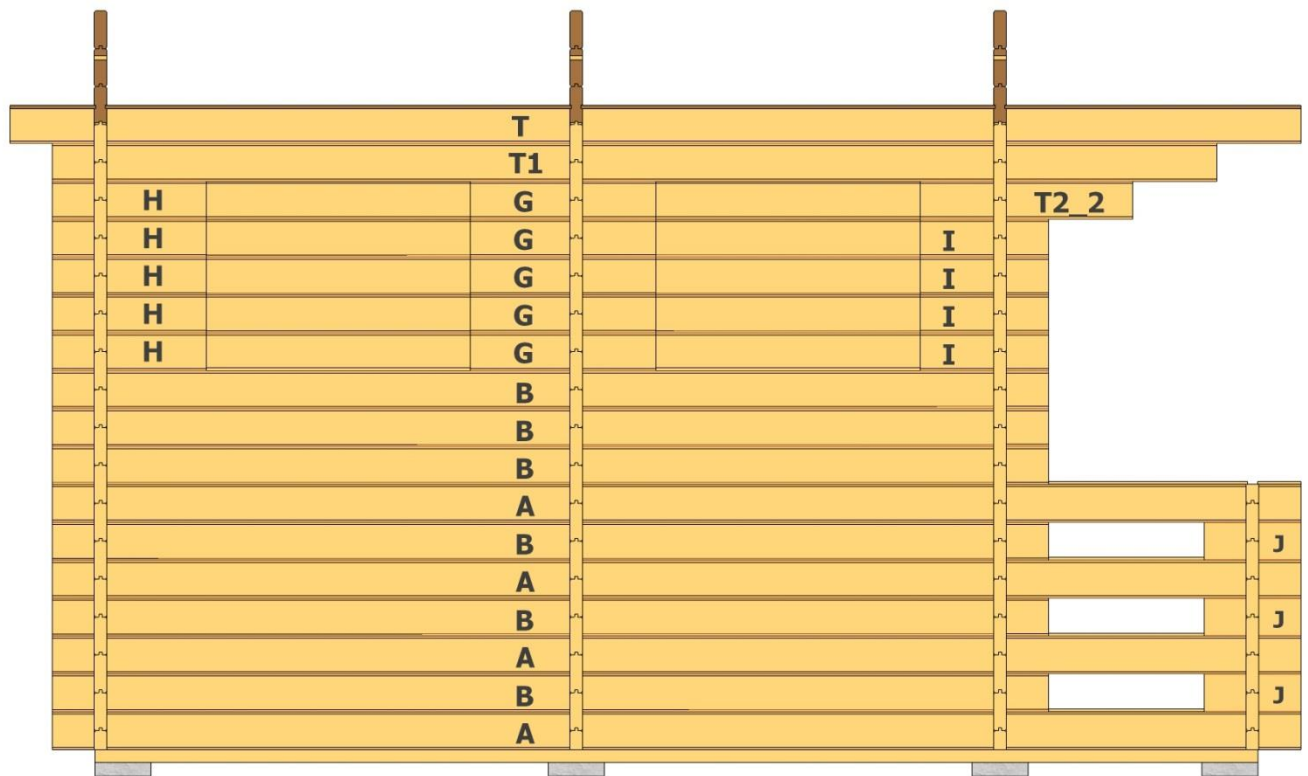

TAK

Lägg i takåsarna i urtagen.

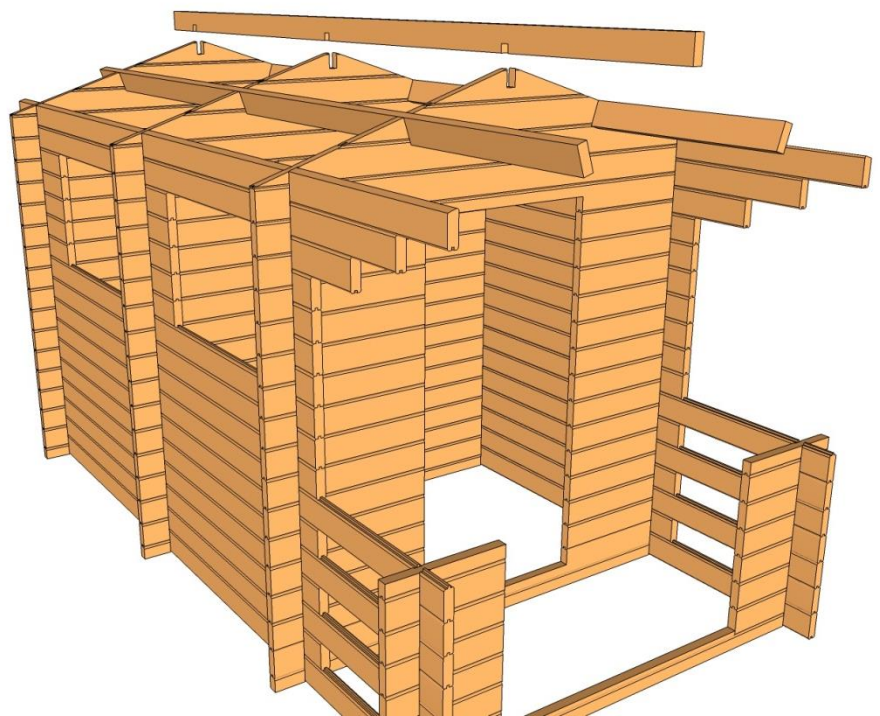

Montera taket. Lägga brädorna med finsidan inåt.

Taket ska sticka ut 22mm utanför kortändan på takåsarna enligt bilden.

Skarva taket fallande, d.v.s. man behöver ej skarva på takåsarna.

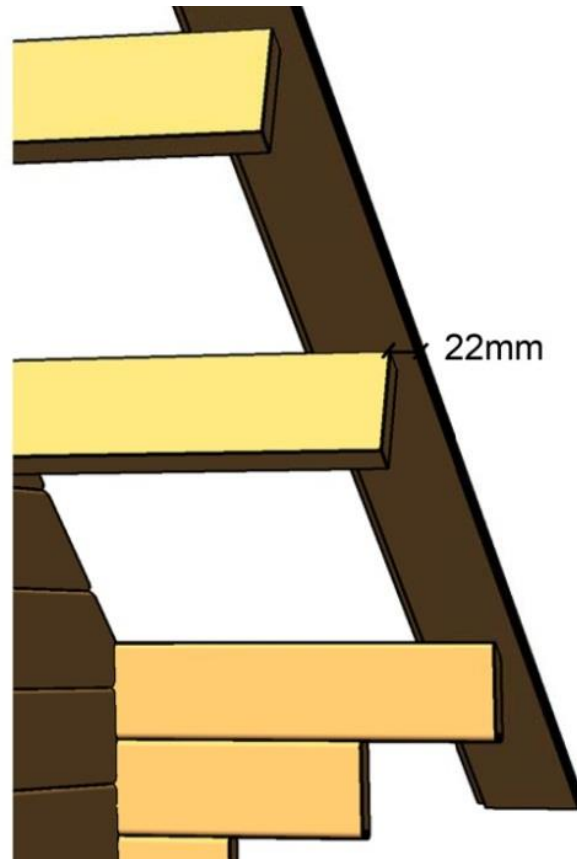

Man kan sticka ut taket lite extra på sidorna och kapa till efter montering.

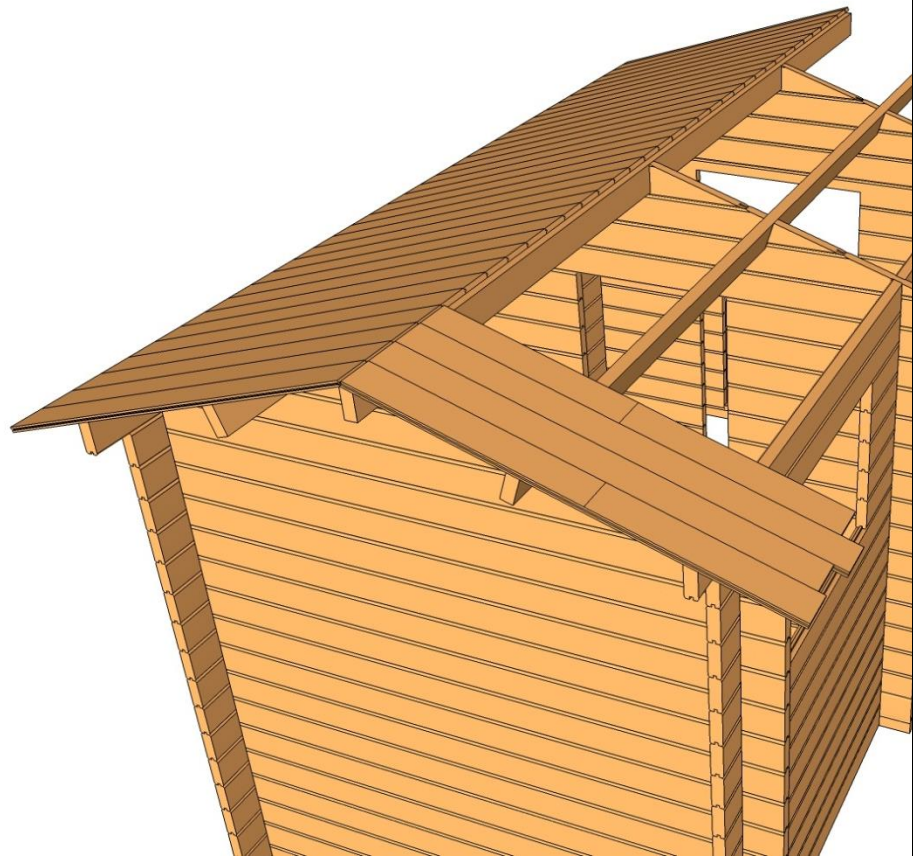

Mät ut ett takutstick på 30cm från ytterväggen och såga.

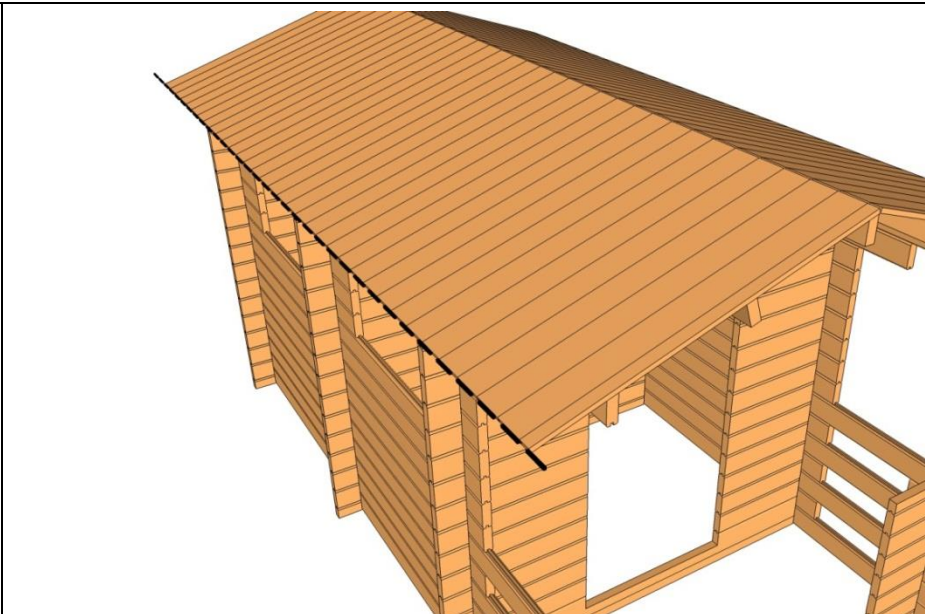

Montera de 2 nedre vindskivorna på varje gavel.

Styr de snedkapade ändarna mot varandra inocken och skruva fast vindbrädorna.

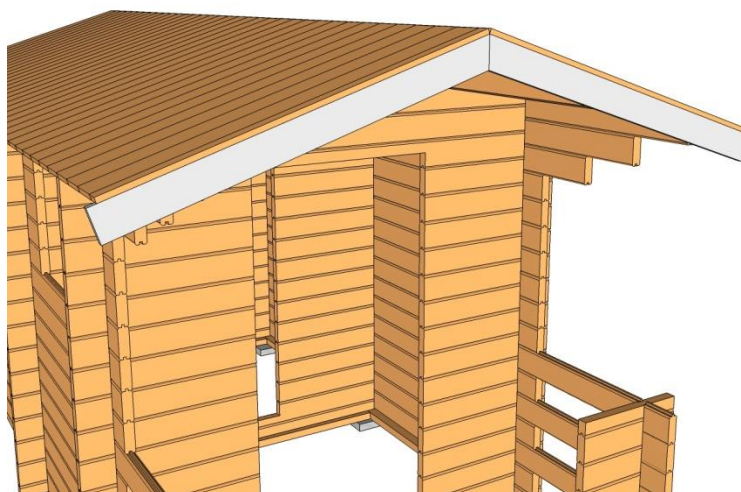

Skruva fast de övre vindbrädorna. Förskjut vindbrädan ca 5-7cm uppåt.

Förskjutningen kan väljas efter egen smak, eller beroende på kommande takbeklädnad.

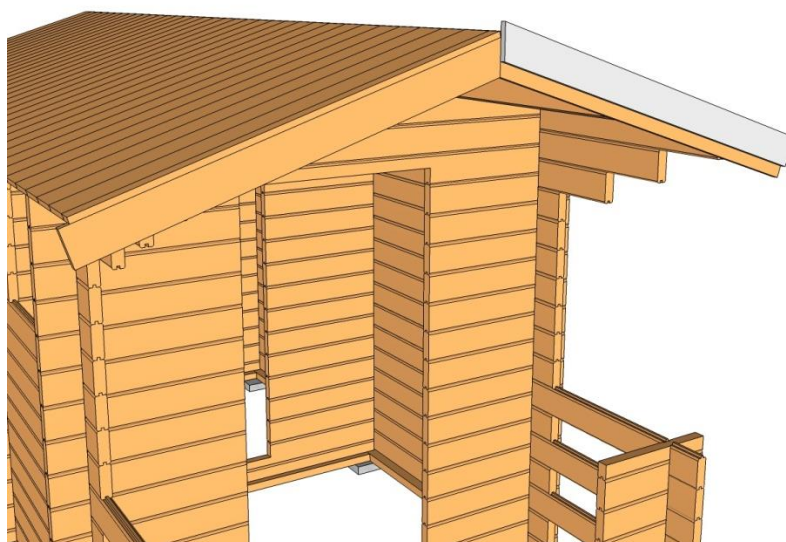

Mät upp och kapa till den undre takfotsbrädan.

Montera takfotsbrädan i underkant längst ut i takbrädorna.

Skruva/spika genom undre vindbrädan och uppifrån genom takbrädorna.

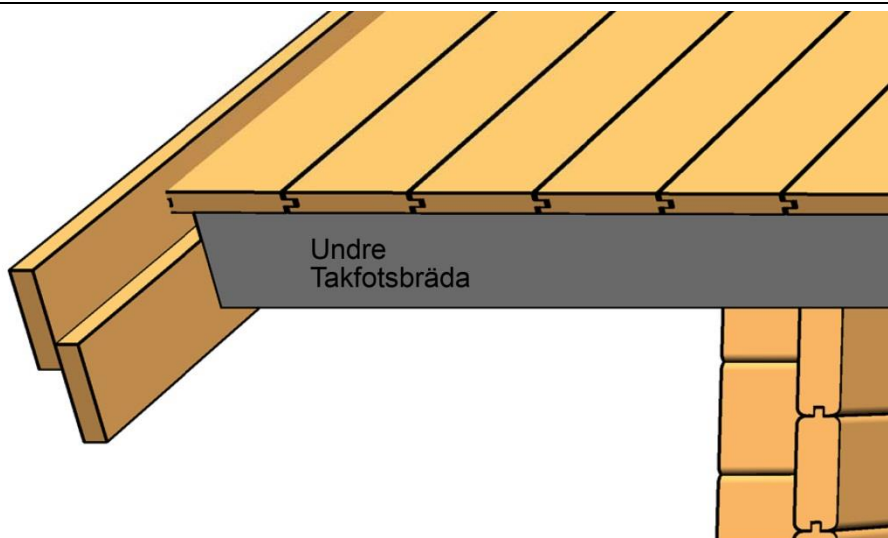

Kapa till och montera den övre takfotsbrädan enligt bilden

Lämna lämpligt utstick på vindbrädorna från takfotsbrädorna och såga.

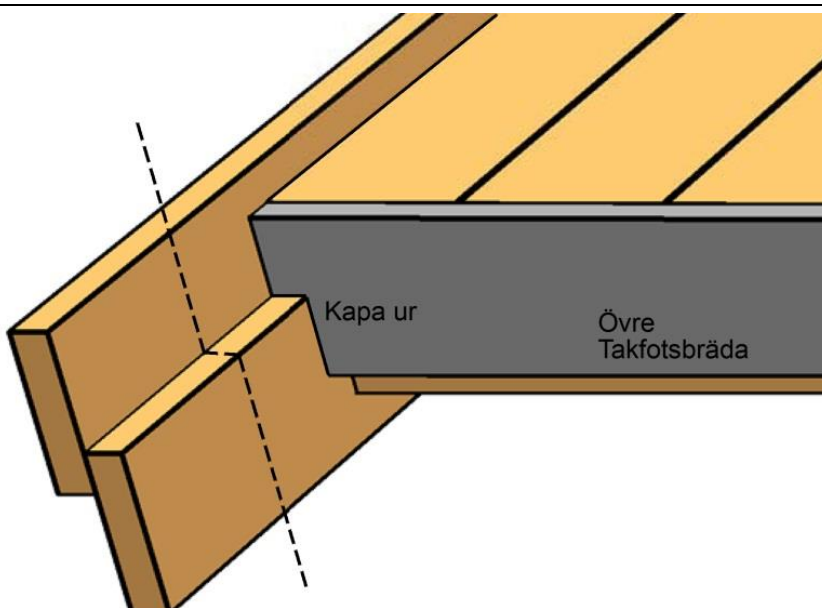

Golvåsar

Montera golvåsarna som bilden visar. Vill man isolera så monteras golvåsarna c/c 600mm.

Skråspika eller skruva åsarna snett ner i syllen med 2st spik/skruv i varje ände.

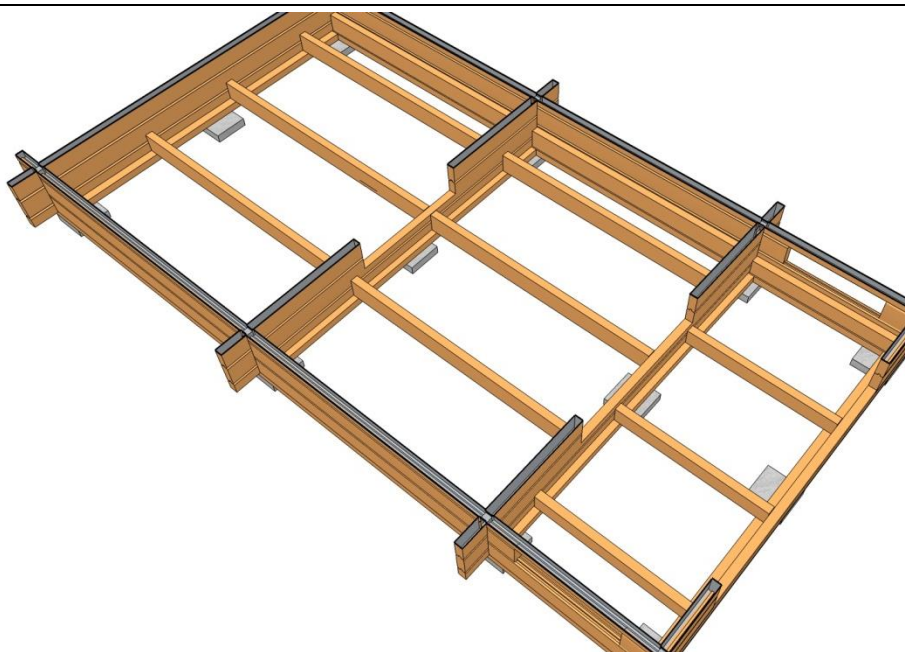

Ytterdörr

Kapa innerlisten till dörrarna enligt kapavisning på plocklistan. Montera listen på dörrkarmarna enligt bilden. Listen ska sitta 45mm in från ytterkant på karmen. Använd rekommenderad skruv. Bastudörr monteras efter golvet.

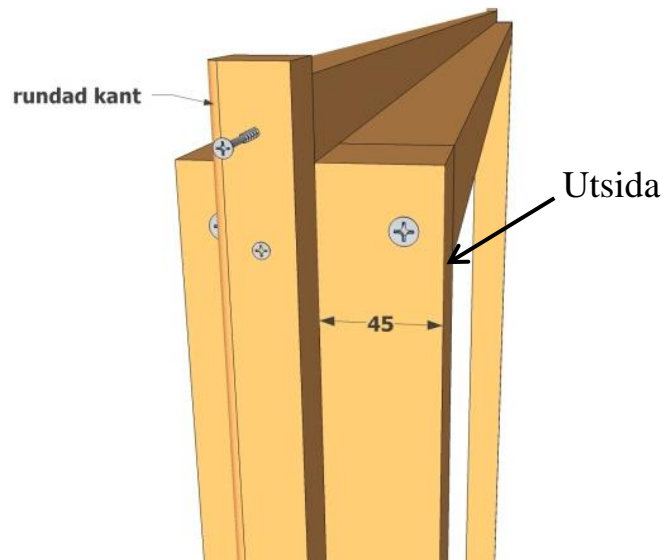
**Fönster**

Montera innerlist på fönster enligt bilden

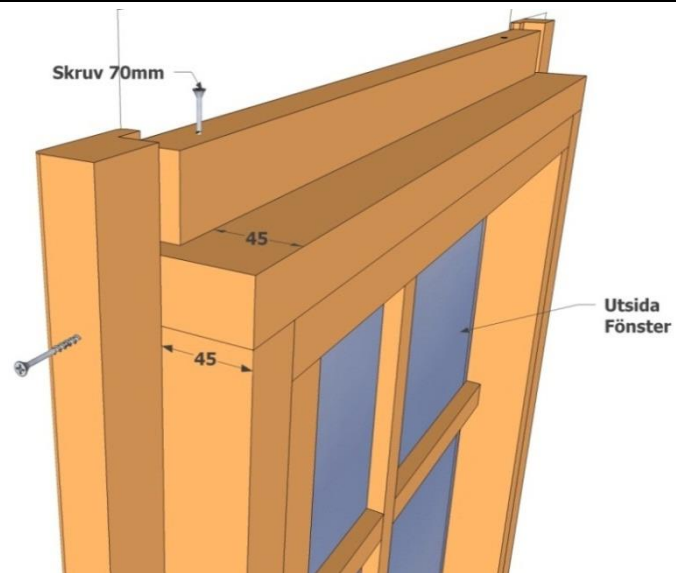

Ytterdörren och fönstren styrs inifrån med innerlisten mot väggen.

Skär bort sponten under fönstren.

Dörren ska stå direkt på urtaget i knutbrädan och golvåsarna.

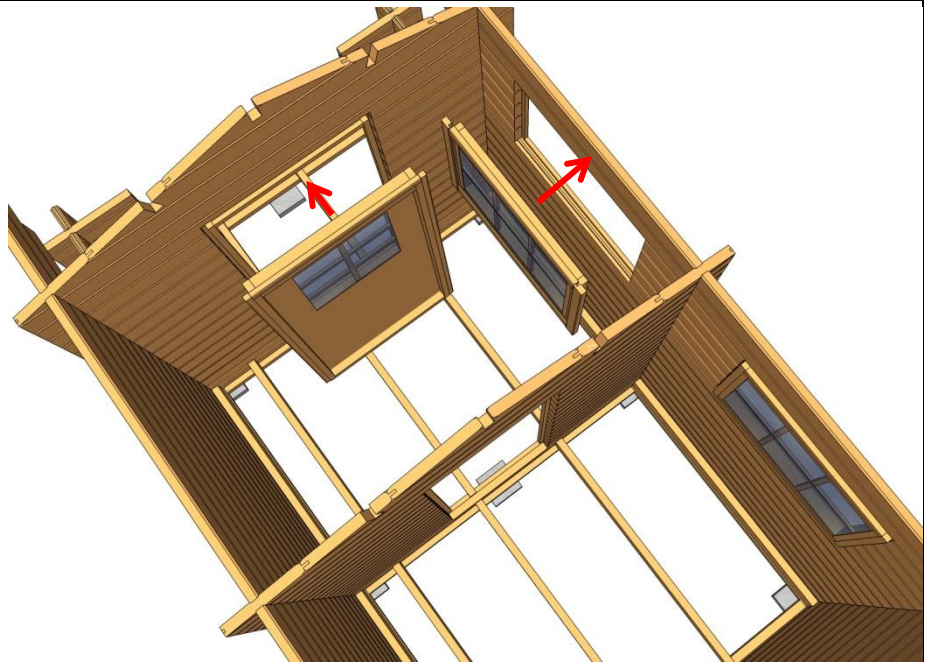

Kapa även ytterfodren enligt schemat på plocklistan.

Montera fodren enligt bilden. De ska vara ca 15-20mm in från ytterkant på karmen runt om.

Skruva/spika endast i karmen. EJ i väggen.

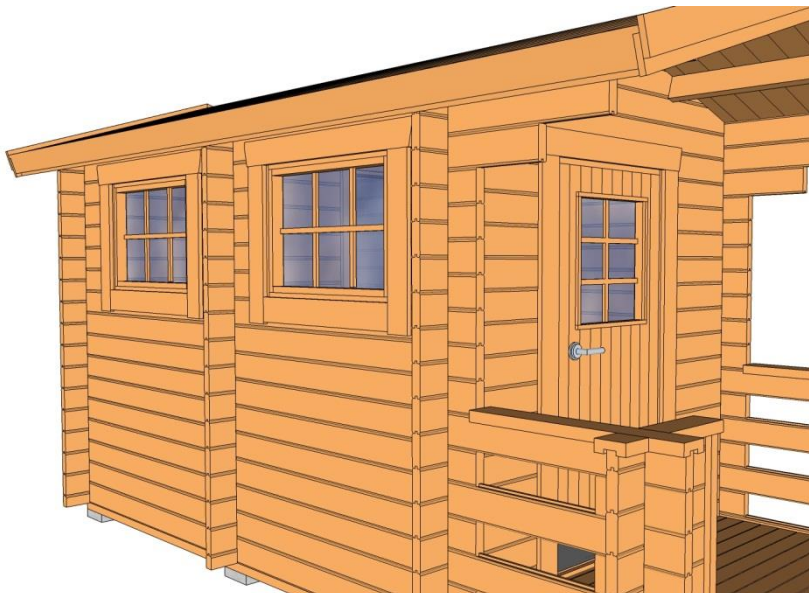

Golv

Lägg golvet. Det är ändsponstat och skarvas fallande för att minimera spill.

Lämna ca 12-14mm mot väggarna på långsidan av golvet.

Lämna ca 5mm mot vägg på kortsidan av golvbrädorna.

Brädorna mot ytterdörren kan styras tätt mot tröskeln.

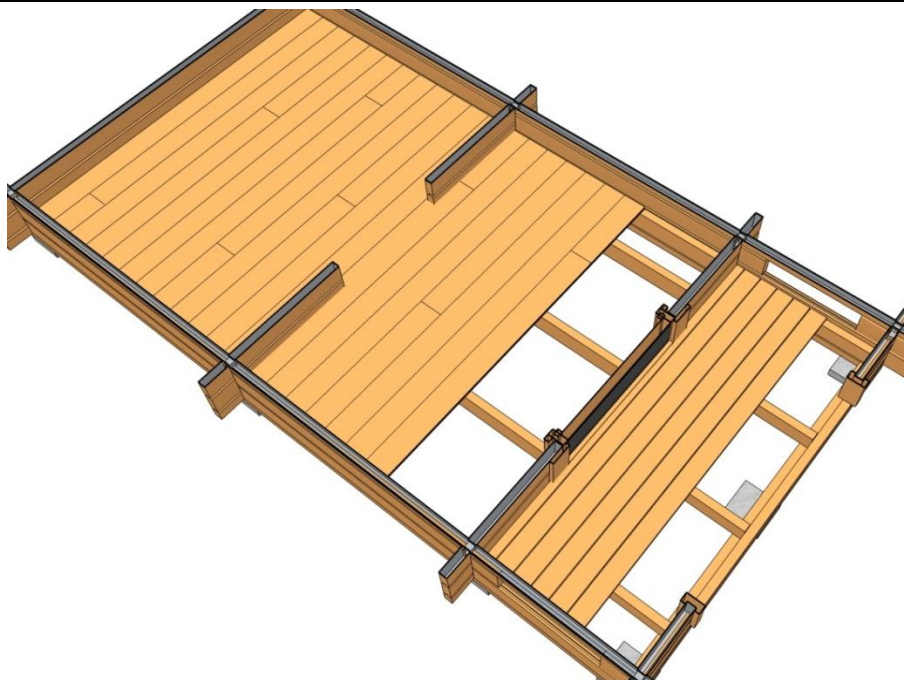

Bastudörr

Ta bort den tillfälliga tröskeln under karmen. Kapa till innerlisten enligt plocklistan och montera på samma sätt som på ytterdörren. Innerlisten ska vara på sidan mot bastudelen.

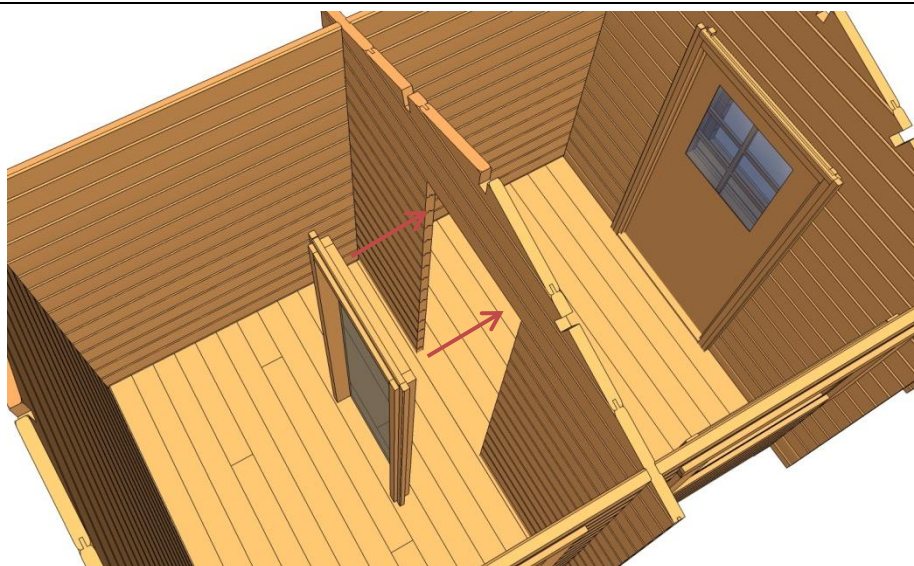

Montera dörren ca 35mm från golvet.

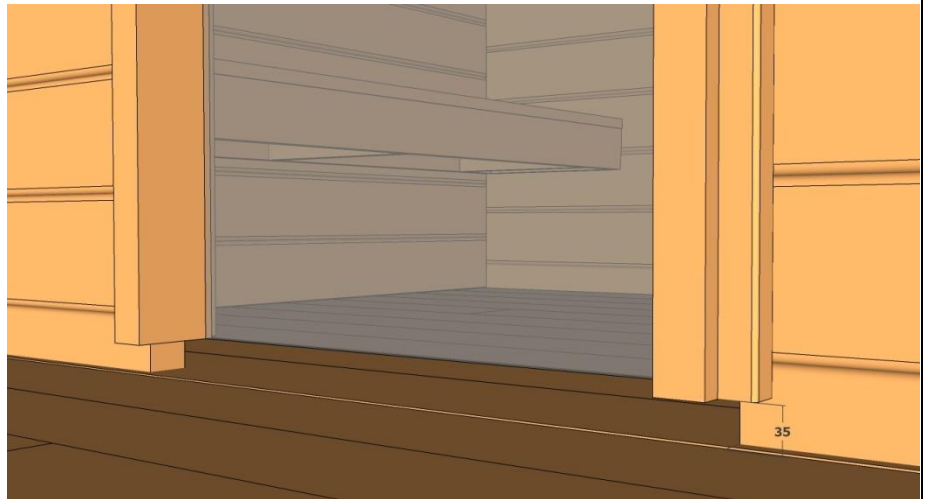

Använd kilar för att centrera dörren i dörröppningen.

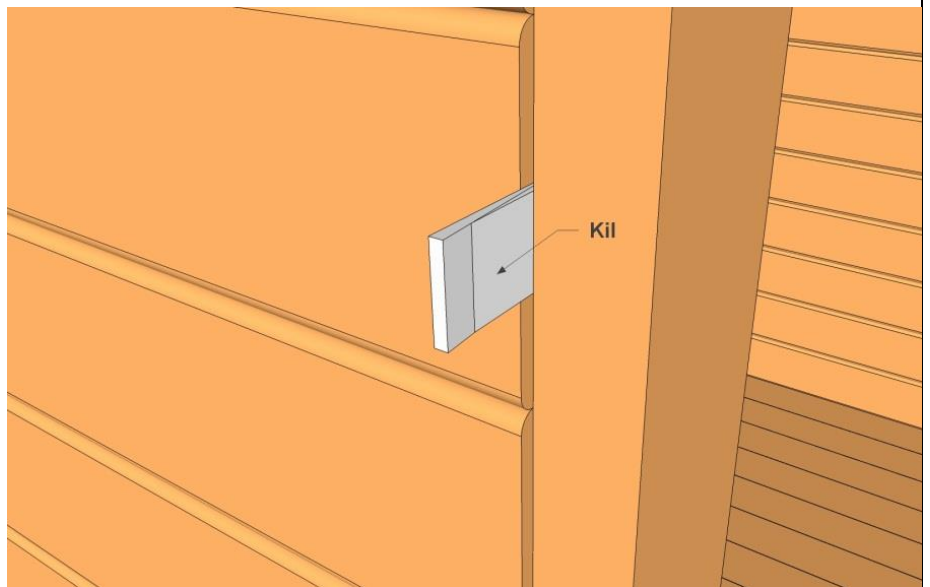

Justera dörren så att springan mellan glaset och karmen blir lika stor runt hela dörren.

Skruva karmen i nedersta väggbrädan.

Såga av kilarna vid behov.



Kapa till och montera foder 22x95mm.

Skruva i karm och vägg i nedre väggbrädan. Skruva sedan endast i karmen.



BASTULAVAR

Montera konsolerna enligt måtten på bilden. Skruva ordentligt så de sitter stadigt.

Lämplig höjd från golvet är ca 90cm för de övre och ca 45cm för de undre konsolerna.

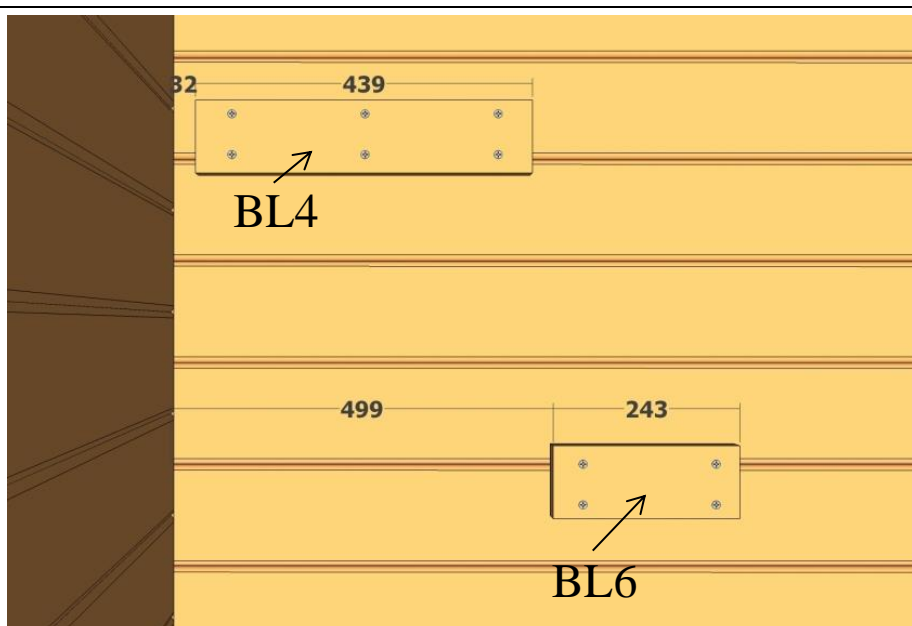

Lägg upp bastulavarna BL1 och BL2 på konsolerna och kapa till en stödkloss på ca 10cm ur medföljande 45x95 regel BL7.

Skruva fast klossen i väggen i mitten under övre bastulaven.



Kapa till de två stödbenen ur samma regel och skruva i lavarna enligt skissen.

Fäst sedan stödbenen i golvet

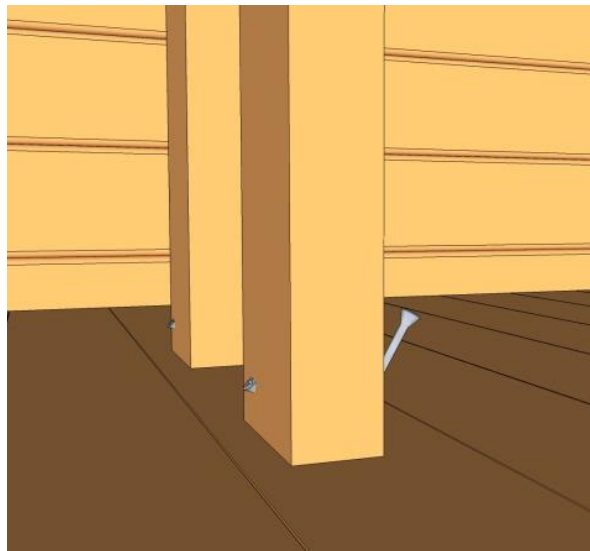
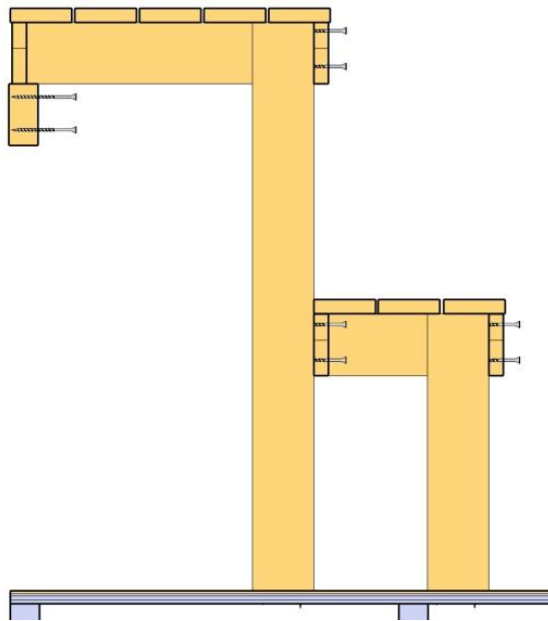

Bastulavarna på plats.

Bastun är nu klar.

Lämpligt bastuaggretat monteras på valfri plats.

Montera ventiler som anpassas efter typ av aggregat.



BÄNKAR

Montera bänkar BL3 i relaxdel på valfri höjd.
Använd konsoler BL5.

Kapa till och montera stödben ur regel BL7 vid behov.

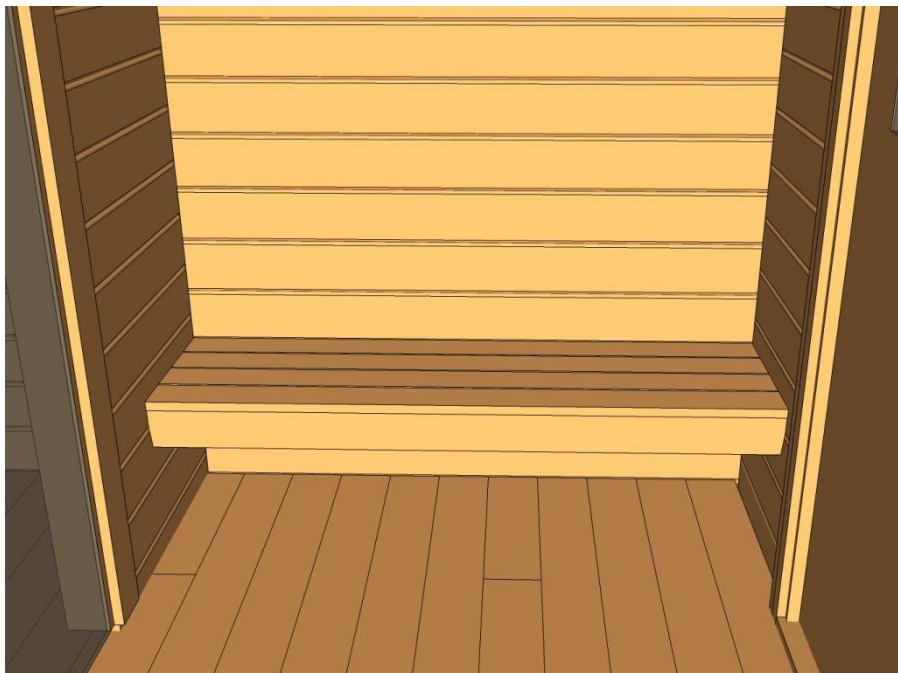
**ALTAN**

Skruva altangolvet.
Skär bort sponten på sidoräckena.

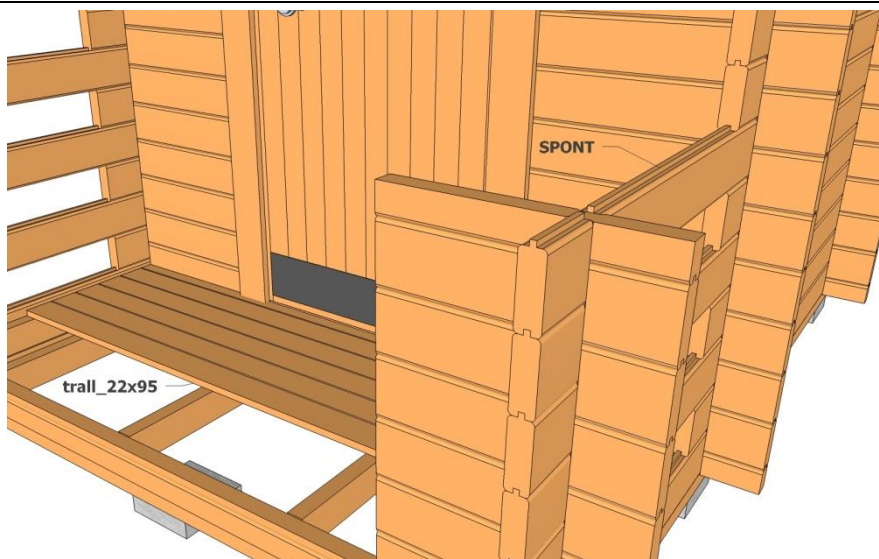

Kapa till och skruva 45x120mm överliggaren till sidoräcket. 15mm utstick på kortändan kan vara lämpligt.

Ett jack måste sågas i överliggaren där knutbrädorna korsas.

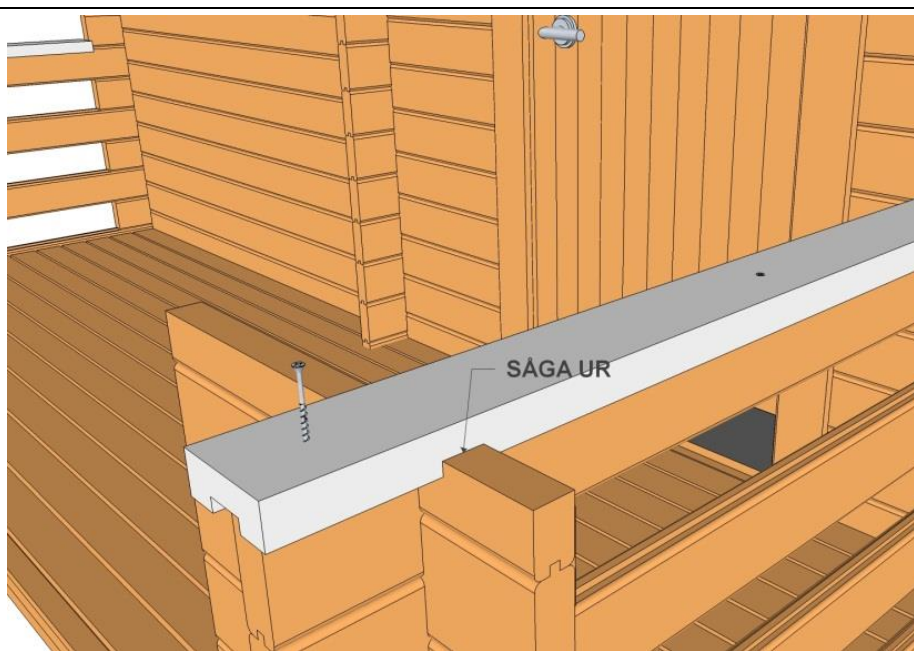

Kapa till de korta bitarna och skruva fast. Stick ut överliggeren ca 35mm in mot altanen.

Förborring rekommenderas på den kortaste biten

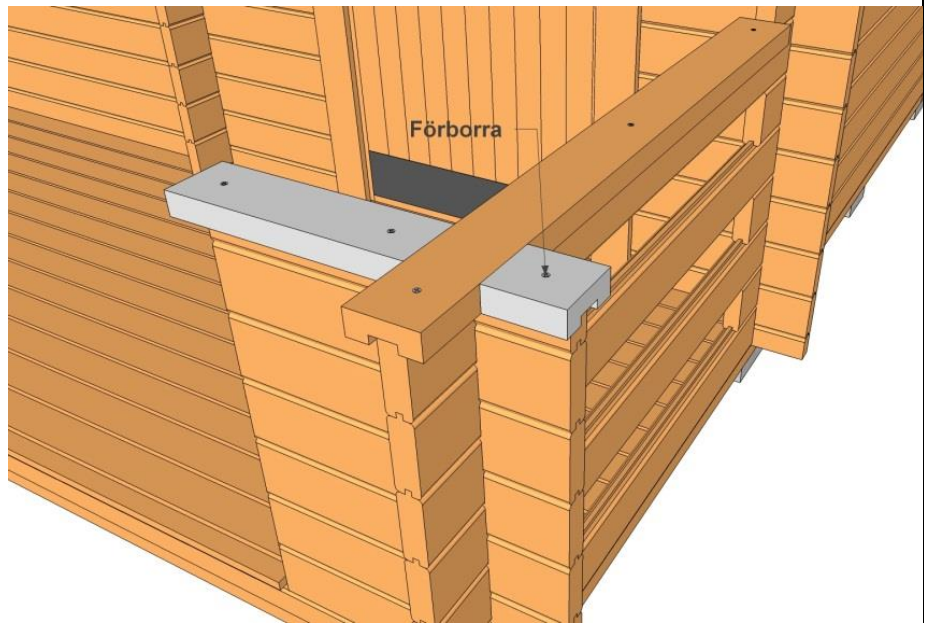

Kapa till och montera 45x95mm u-listen.

Om virket efter ett tag krymper pga. torkning, så kan man lossa u-listen och trycka ihop bräderna och sedan skruva tillbaks listen igen.

