

# Monteringsanvisning

## Hemfjäll Stuga 25m<sup>2</sup> med loft



## Tack för att du valde en stuga från Baseco.

Innan ni påbörjar monteringen, öppna paketen och sortera upp materialet efter plocklistan på kommande sidor i monteringsanvisningen.

Kontrollera att alla bitar finns med och är oskadade. Eventuella reklamationer på grund av skada **skall** göras **innan** monteringen påbörjas.

## Detta behövs för att montera Hemfjäll stuga 25m2

Mått på skruv och spik är våra rekommendationer.

### Grund

- Vattenpass för att väga in syllen
- Grundstenar 16 st., t.ex. lecablock, gjutna plintar, eller stenplattor

### Golv

- 70st Skruv 5,0x100 eller spik 100mm för golvåsar (4st/golvås).
- Golvskruv t.ex. PWS 4,8x47mm, ca 400st, för 25mm golvbrädor.
- Fästreglar till loft, 5x80mm träskruv, ca 30st

### Stomme

- Träskruv 5,0x100mm ca 30st för att fästa väggen i syllen
- Infästning stolpar, träskruv 5,0x100mm
- Ihopmontering stolpar, träskruv 4,5x70mm
- Hammare eller slägga för att slå ihop knutbrädor. Slagkloss medföljer.

### Tak

- Till takbrädor, Spik 75mm eller träskruv 4,5 x50mm ca 1300st.
- Vindbrädor, takfot, Spik 75mm eller träskruv 4,5x50mm
- Takåsnock, skarv, Träskruv 5,0x100 eller längre
- Takstol fixering, 5,0x100mm

### Övrigt

- Fönster- och dörrfoder, träskruv 4,5x50mm eller spik 75mm
- Fönsterlist, dörrlist, 4,5x70mm skruv
- Stege. Skruv 5,0x100mm, ca 40st
- Trälim, till lösknutar
- Trällskruv 4,2x55mm till altangolv

# Hemfjäll stuga 25m<sup>2</sup> med loft

Plocklista v1.2  
45x145 Knuttimmer  
Stomme

Levereras i sektioner

HÅL 510x510 SÅGAS UPP CENTRERAT I EFTERHAND VID MONTAGE AV FÖNSTER

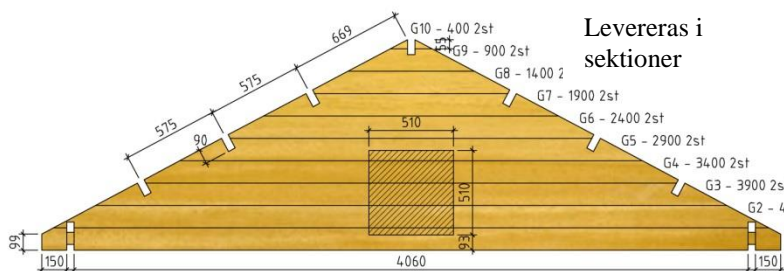

GAVELSPETS 2ST

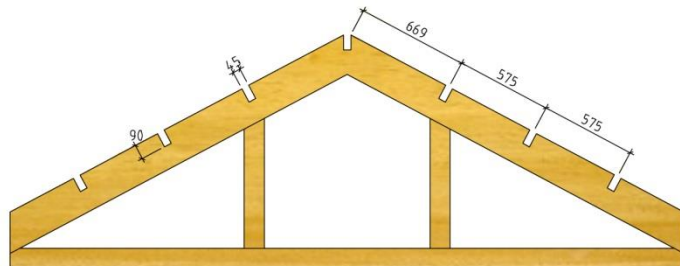

TAKSTÖL 1ST



T - 4152.5mm 1st



T1 - 4152.5mm 1st



T2 - 2847.5mm 1st



T3 - 2847.5mm 1st



A - 4450mm 11st + 1st reserv

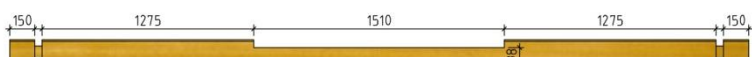

A1 - 4450mm 1st



A2 - 4450mm 1st

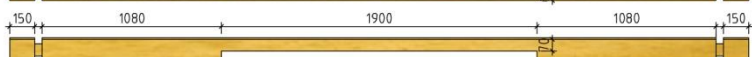

A3 - 4450mm 5st



A4 - 4450mm 1st



A5 - 4450mm 2st

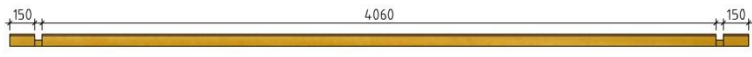

A6 - 4450mm 1st

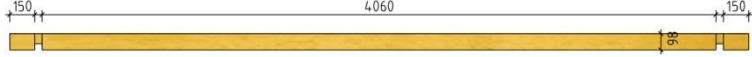

A7 - 4450mm 1st



A8 - 4450mm 1st



B - 4325mm 6st



C - 4150mm 6st



D - 3977.5mm 2st



F - 3975mm 22st

Hemfjäll stuga 25m<sup>2</sup> med loft

Plocklista v1.2  
45x145 Knuttimmer  
Stomme

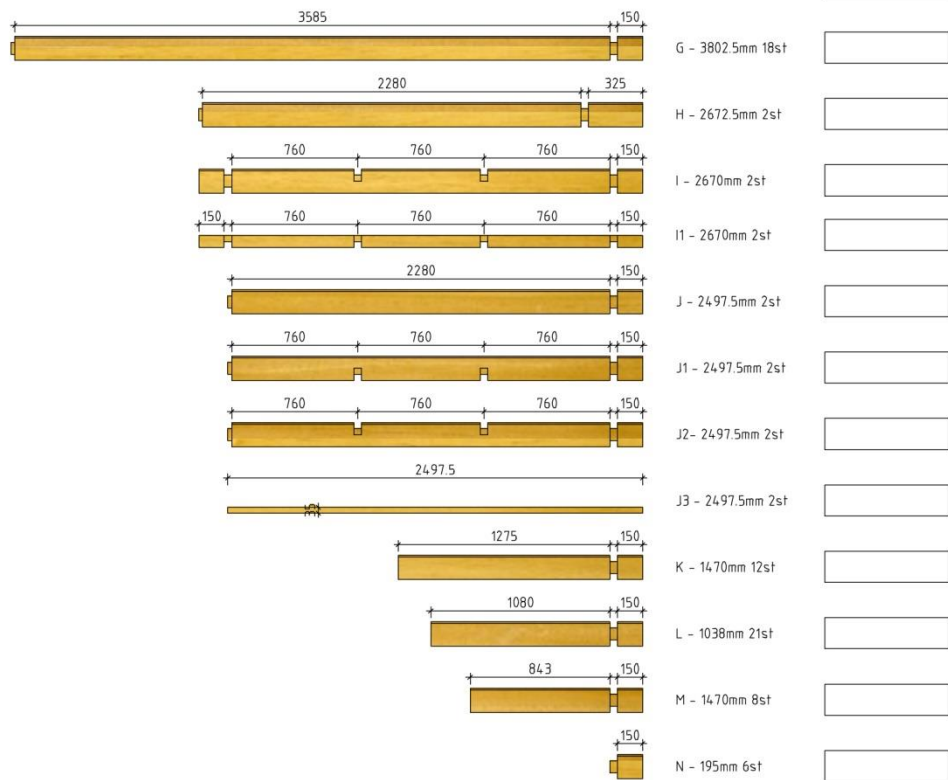

## Hemfjäll stuga 25m<sup>2</sup> med loft

Plocklista v1.3  
 REGEL, TAK, GOLV

<p>REGEL 45x170mm</p>	TAKÅS - 4152.5mm 7st <input type="text"/>
<p>REGEL 45x170mm</p>	TAKÅS - 2847.5mm 7st <input type="text"/>
<p>REGEL 45x170mm</p>	GOLVÅS - 3585mm 8st <input type="text"/>
<p>REGEL 45x170mm</p>	GOLVÅS - 2280mm 8st <input type="text"/>
<p>REGEL 45x145mm</p>	SYLL S1- 3905mm 1st <input type="text"/>
<p>REGEL 45x120mm</p>	SYLL S2- 4145mm 2st <input type="text"/>
<p>REGEL 45x120mm</p>	SYLL S3- 4004mm 2st <input type="text"/>
<p>REGEL 45x120mm</p>	VAGNSTYCKE TRAPP - 2700mm 2st <input type="text"/>
<p>REGEL 45x120mm</p>	SIDOSTYCKE PELARE 8st <input type="text"/>
<p>REGEL 45x120mm</p>	SYLL S4- 1751mm 2st <input type="text"/>
<p>REGEL 45x95mm</p>	BÄRLINA - 3905mm 2st <input type="text"/>
<p>REGEL 45x95mm</p>	STEG TRAPP - 3000mm 2st <input type="text"/>
<p>REGEL 45x95mm</p>	MITTSTYCKE PELARE 4st <input type="text"/>
<p>RÅPLAN 22x170mm</p>	TAKFOT - 4500mm 4st <input type="text"/>
<p>RÅPLAN 22x170mm</p>	VINDSKIVA - 3000mm 8st <input type="text"/>
<p>RÅPLAN 22x170mm</p>	TAKFOT - 2700mm 4st <input type="text"/>
<p>RÅPLAN 22x120mm</p>	FODER - 4500 5st <input type="text"/>
<p>RÅPLAN 22x120mm</p>	GOLV - ca 15m <sup>2</sup> <input type="text"/>
<p>RÅPLAN 22x120mm</p>	TRALL - ca 11m <sup>2</sup> <input type="text"/>
<p>RÅPLAN 22x120mm</p>	GOLV LOFT - ca 9.5m <sup>2</sup> <input type="text"/>
<p>RÅPLAN 22x120mm</p>	TAK - ca 40m <sup>2</sup> <input type="text"/>
<p>RÅPLAN 22x120mm</p>	ca 14m <input type="text"/>
<p>RÅPLAN 22x120mm</p>	4,2m 1,5st <input type="text"/>
<p>RÅPLAN 22x120mm</p>	4,5m 3st <input type="text"/>
<p>RÅPLAN 22x120mm</p>	4,2m 2st <input type="text"/>
<p>RÅPLAN 22x120mm</p>	10st <input type="text"/>
<p>RÅPLAN 22x120mm</p>	12st <input type="text"/>

25x135/159/180mm ÄNDSPONT, FALLANDE LÅNGD INPLASTAT I BUNT

22x95 mm TRALL

30x113mm ÄNDSPONT, FALLANDE LÅNGD INPLASTAT I BUNT

20x113/135mm ÄNDSPONT, FALLANDE LÅNGD INPLASTAT I BUNT

GOLVLIST 18x70mm

DÖRRLIST 45x45mm

FÖNSTERLIST 45x45mm

FÄSTREGEL LOFTGOLV 45x45mm

SKARVBLECK

BALKSKO

YTTERDÖRR, ISOLERAD, 1st  
 MÅTT: 1490X1890mm  
 INKL. SPRÖJS

ENKELFÖNSTER, 1st  
 MÅTT: 490X490mm  
 INKL. SPRÖJS

ENKELFÖNSTER, 2st  
 MÅTT: 1865X650mm  
 INKL. SPRÖJS

Hemfjäll stuga 25m<sup>2</sup> med loft

Plocklista v1.1  
DÖRR/FÖNSTER  
KAPSCHEMA

KAPSCHEMA FODER 22x120

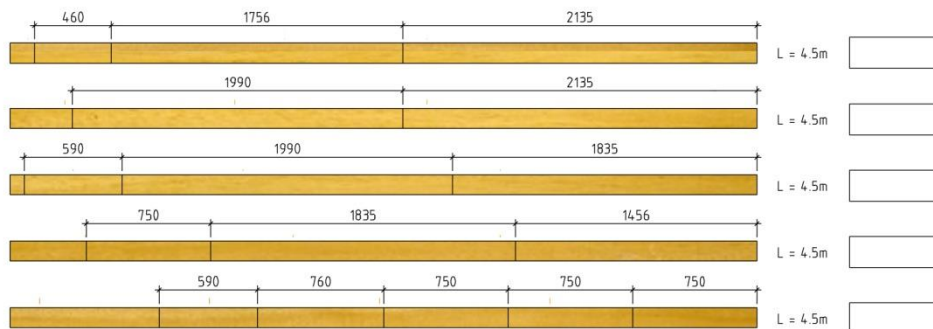

FODER YTTERDÖRR: UPPE - 1756mm 1st, SIDA - 1990mm 2st, NERE - 1456mm 1st

FODER FÖNSTER: UPPE - 2135mm 2st, SIDA - 750mm 4st, NERE - 1835mm 2st

FODER LOFTFÖNSTER: UPPE - 760mm 1st, SIDA - 590mm 2st, NERE - 460mm 1st

KAPSCHEMA DÖRRLIST 45x45

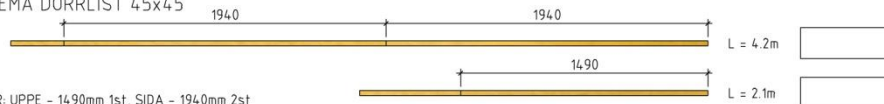

YTTERDÖRR: UPPE - 1490mm 1st, SIDA - 1940mm 2st

KAPSCHEMA FÖNSTERLIST 45x45

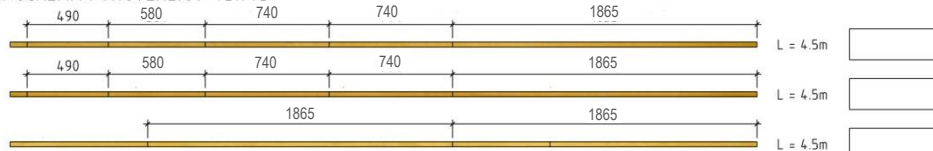

FÖNSTER : UPPE/NERE - 1835mm 4st, SIDA - 744mm 4st,

FÖNSTER LOFT: UPPE/NERE - 460mm 2st, SIDA - 584mm 2st,

KAPSCHEMA TRAPPSTEG 45x95

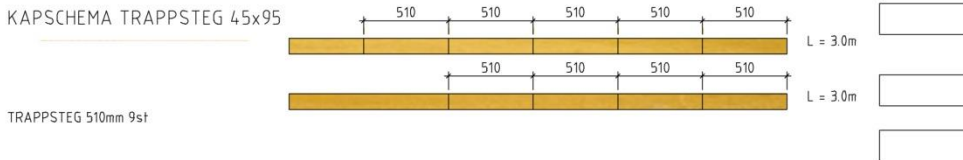

TRAPPSTEG 510mm 9st

# Montering

## Grund

Placera ut grundstenar enligt plintritningen.

Öppna upp paketen och sortera upp materialet.

Lägg ut syllen enligt bilden. Kontrollmät diagonalen för att se att vinklarna är rätt.

**OBS! Syllbrädorna monteras liggande.**

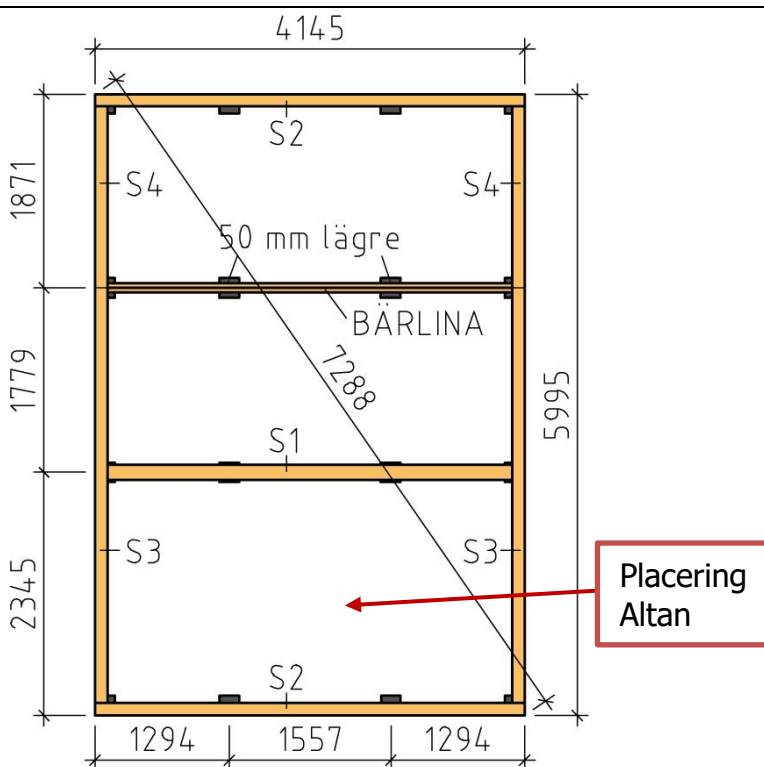

Lägg ihop första väggvarvet på syllen. Ytterväggen ska ligga ca 2-3mm utanför syllens runtom.

Skruva fast första väggvarvet i syllen med träskruv 5,0x100mm. Skruva snett inifrån genom väggbrädorna.

Övre bild visar hur man kan jacka ur bärlinorna för att passa mot stenarna.

**OBS!**  
**Dubbla 45x95 som bärlina**

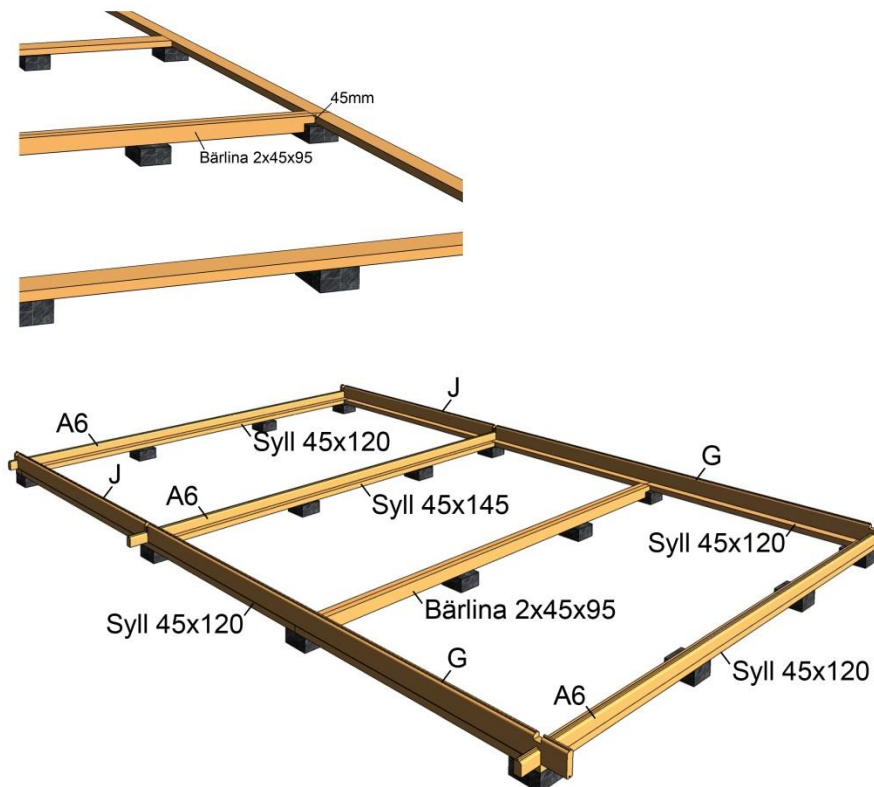

**Montering Pelare 4st**

1. Centrera mittstycket i sidostycket och skruva med rekommenderad skruv
2. Lägg andra sidostycket på och skruva med rekommenderad skruv

Verkar det trångt att placera pelaren ihopmonterad får man montera ena sidostycket efter att den är uppställt på plats.

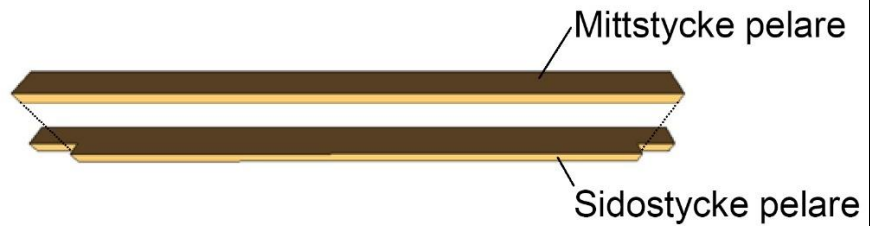
**1.****2.****Stomme**

Slå ihop varv efter varv enligt bilderna nedan.

Använd medföljande slagklossar. Slå aldrig direkt på en bräda.

*OBS! Gavelspetsarna levereras i sektioner. Dessa är märkta på kapsnittet på ena sidan med siffror 1,2. Varje sektion ska sitta ihop med resterande sektioner med samma siffra och siffrorna ska alla vara på samma sida om nocken. Detta för att få bästa möjliga passform på kapsnittet som är gjort vid tillverkningen.*

Vid skarv i knut används medföljande skarvbleck och ankarskruv.

Förborra för att undvika sprickbildning

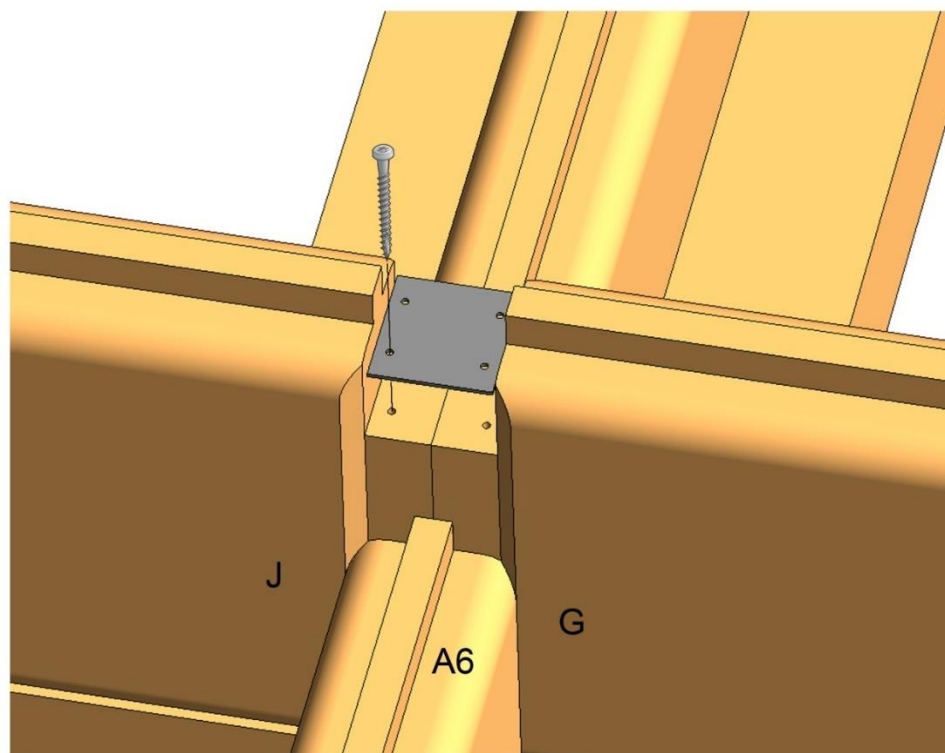



Fig.1

Framsida

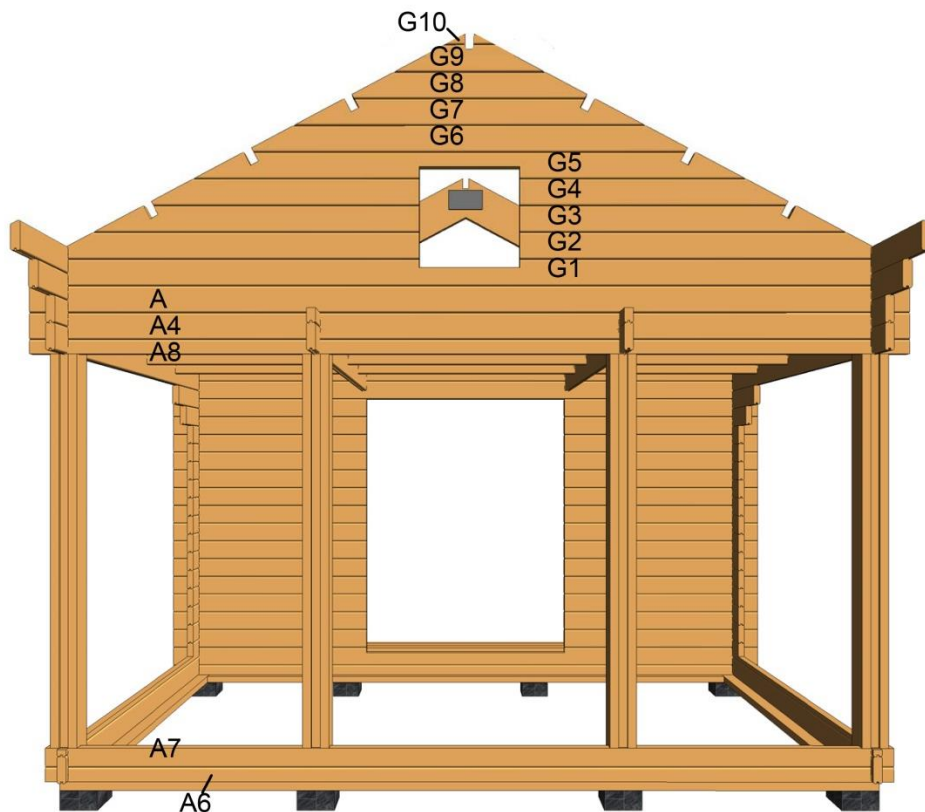

Fig.2

Mellanvägg (Sett inifrån)

Skär bort spont på knutbrädor där takstol ska ligga (A4).

Fixera takstolen med lämpliga sträv och skråskruva i A4 och i yttervägg.

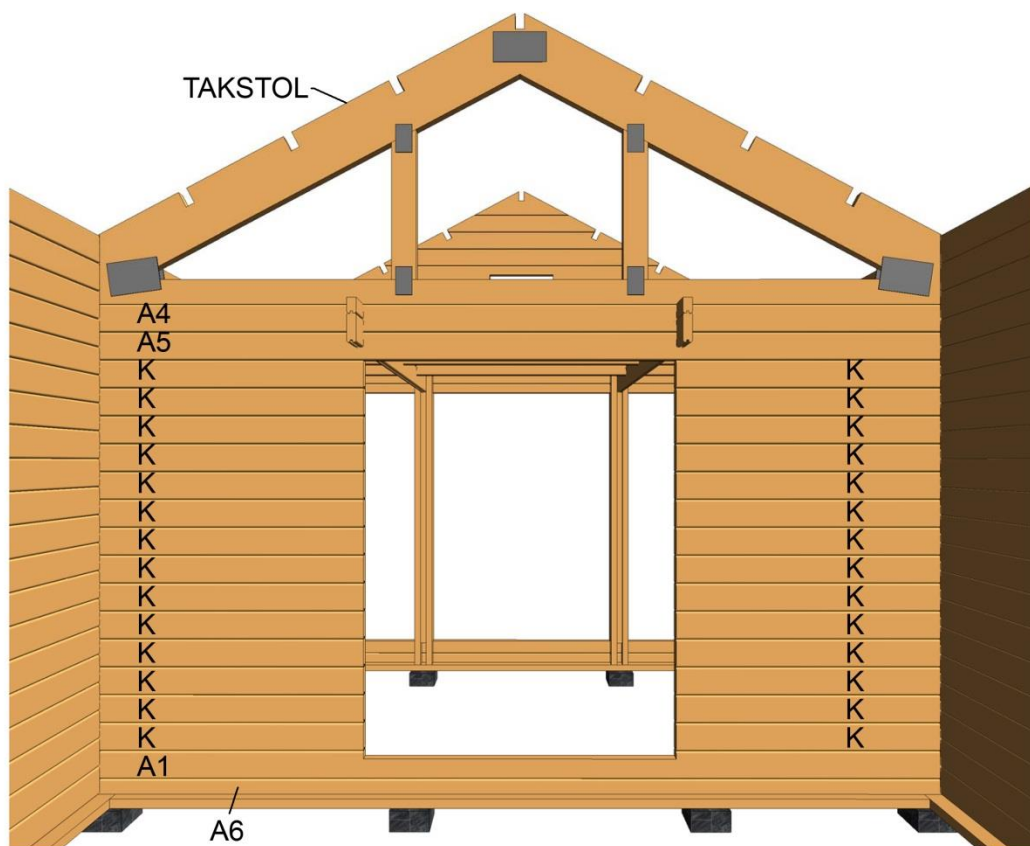

Fig.3

Gavel bak

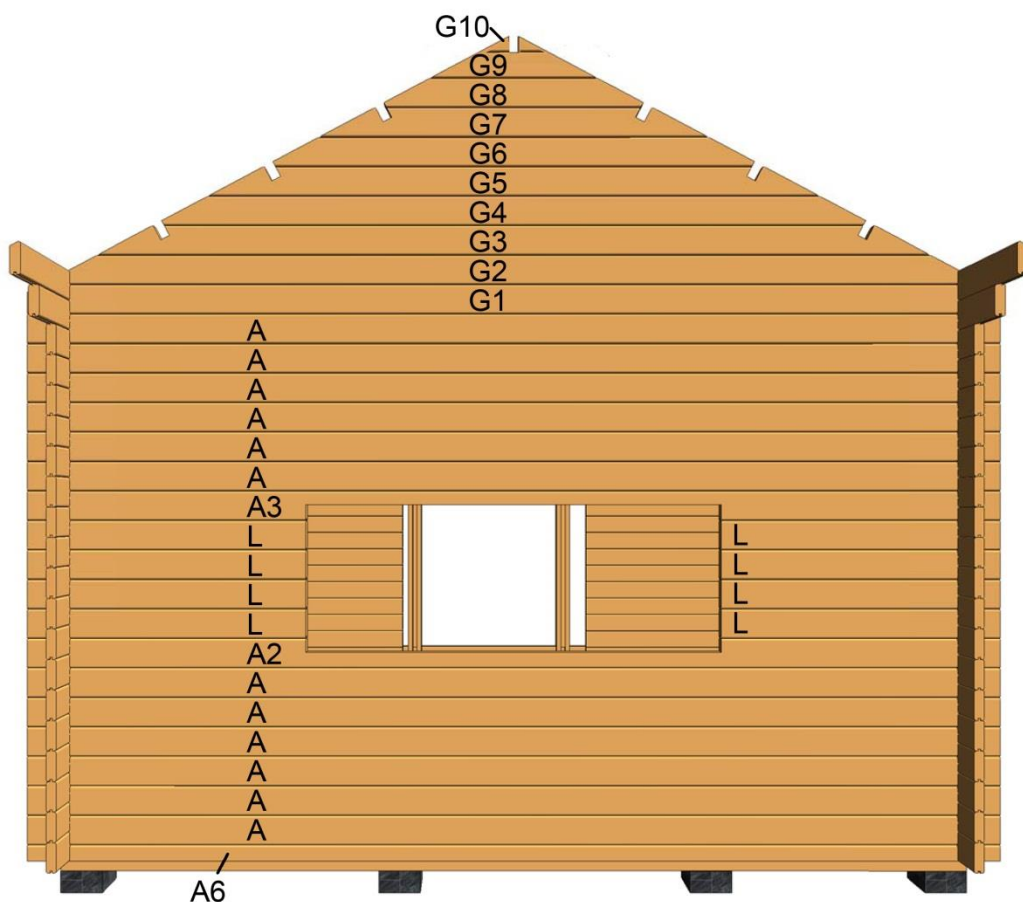

Fig.4

Långsida Höger

Lösknutar (N) fästs lämpligen med trälim.

Den övre lösknuten snedkapas på plats efter montering

Förborra och skruva fast J3

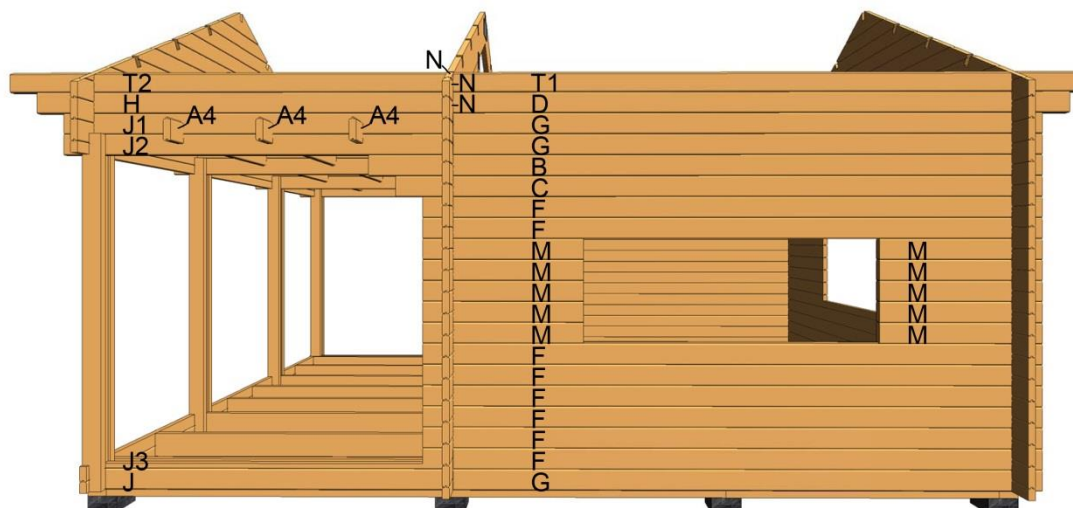

Fig.5

Långsida vänster

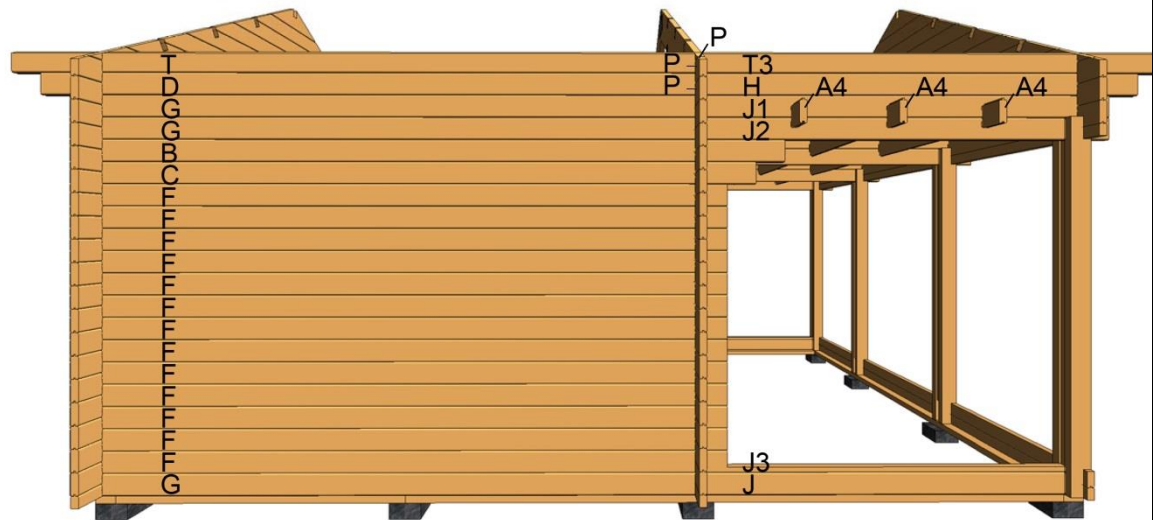
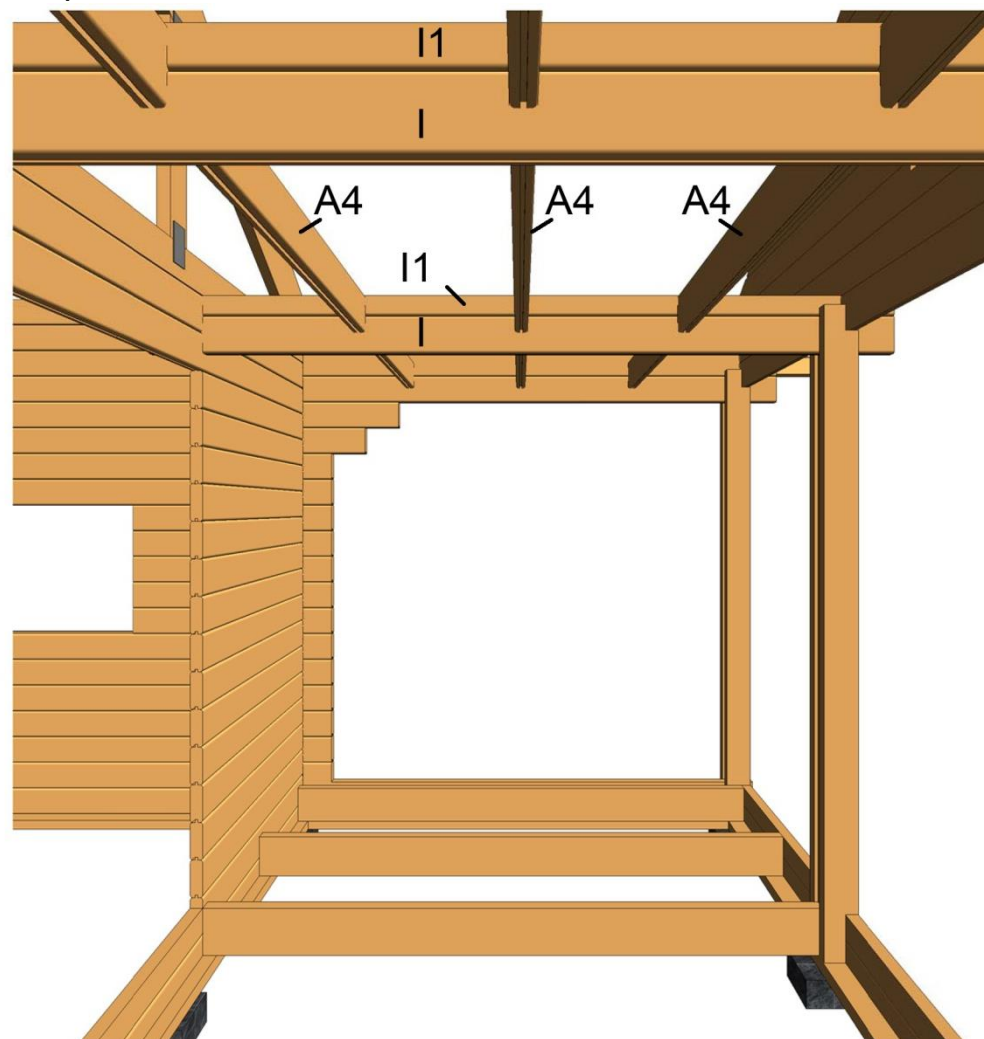

Fig. 6

Sponten tas bort på A4.

Montera stolparna enligt bild och skruva.

Loft / Altan



**Tak**

Vid skarvning av takåsar på takstolen monteras balkskor.

Skruva med medföljande ankarskruv enligt röda markeringarna på bilderna.

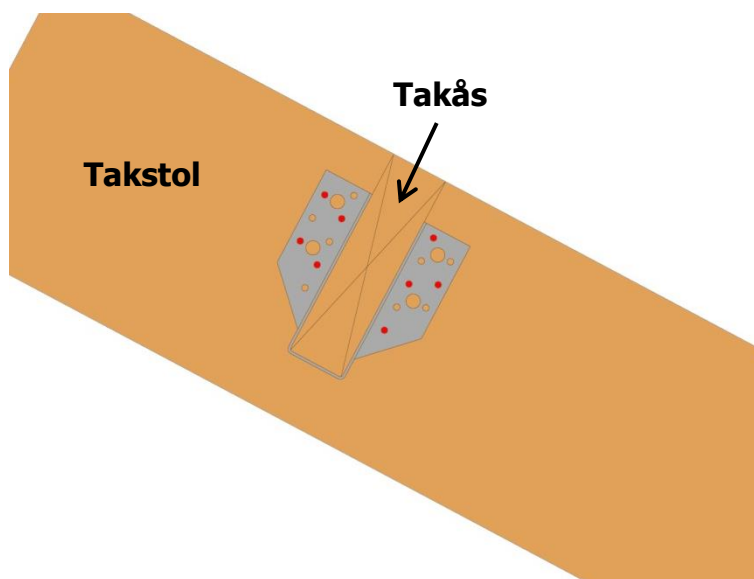
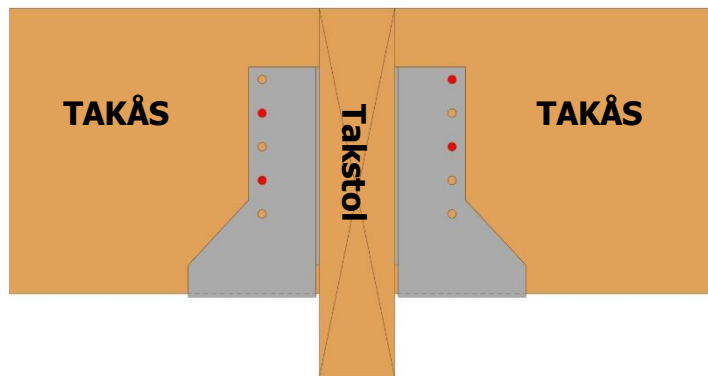

Lägg i takåsarna i urtagen. Dessa skarvas mitt på takstolen.

OBS! Skråskruva med rekommenderad skruv i skarven på takåsen i nocken. Den ska ej ha balkskor.

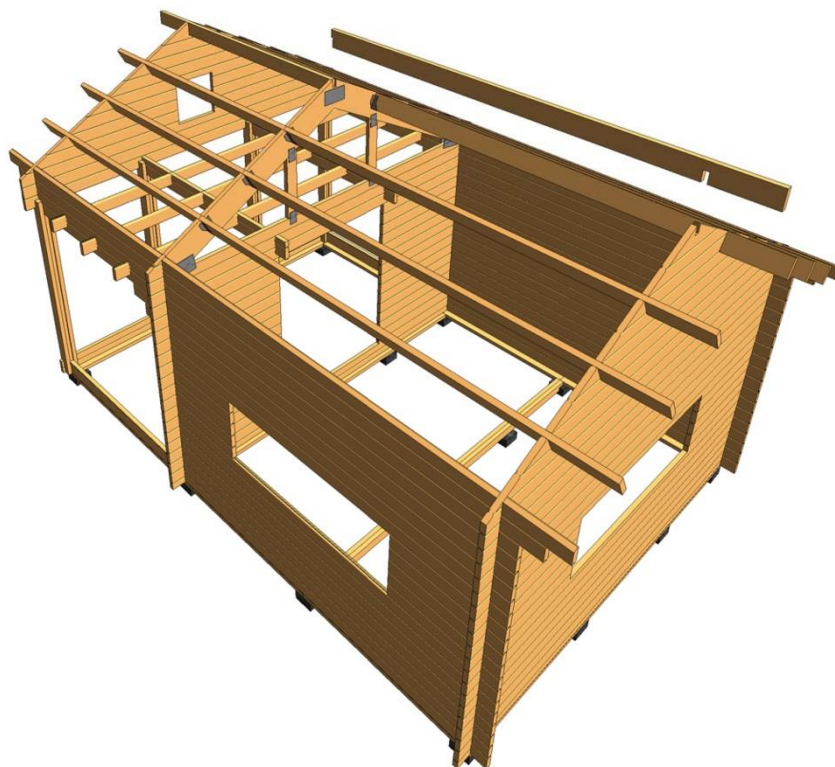

Montera taket.  
Lägg brädorna  
med finsidan inåt.  
**Obs! Takpaketen  
är märkt med  
"Golv" på  
etiketten.**

Taket ska sticka  
ut 22mm utanför  
kortändan på  
takåsarna enligt  
bilden.

Skarva taket  
fallande, d.v.s.  
man behöver ej  
skarva på  
takåsarna.

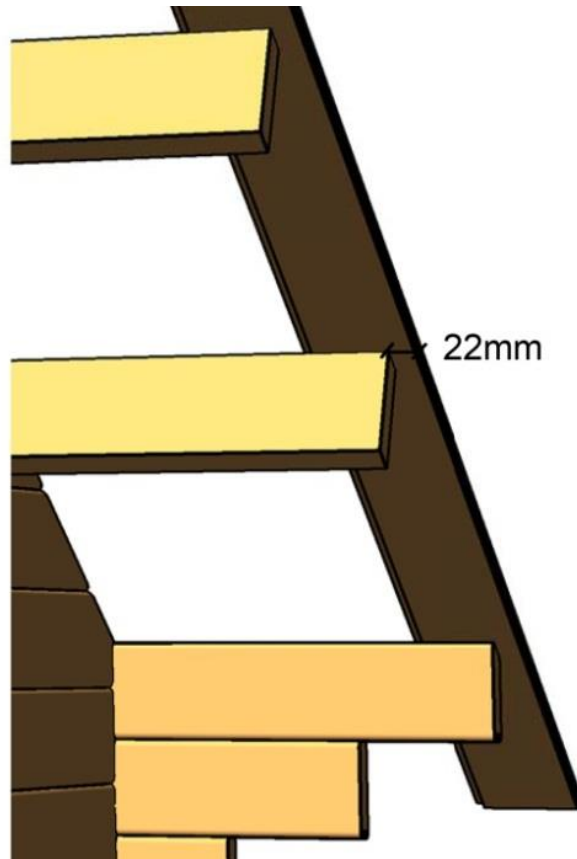

Man kan sticka ut  
taket lite extra på  
sidorna och kapa  
till efter  
montering.

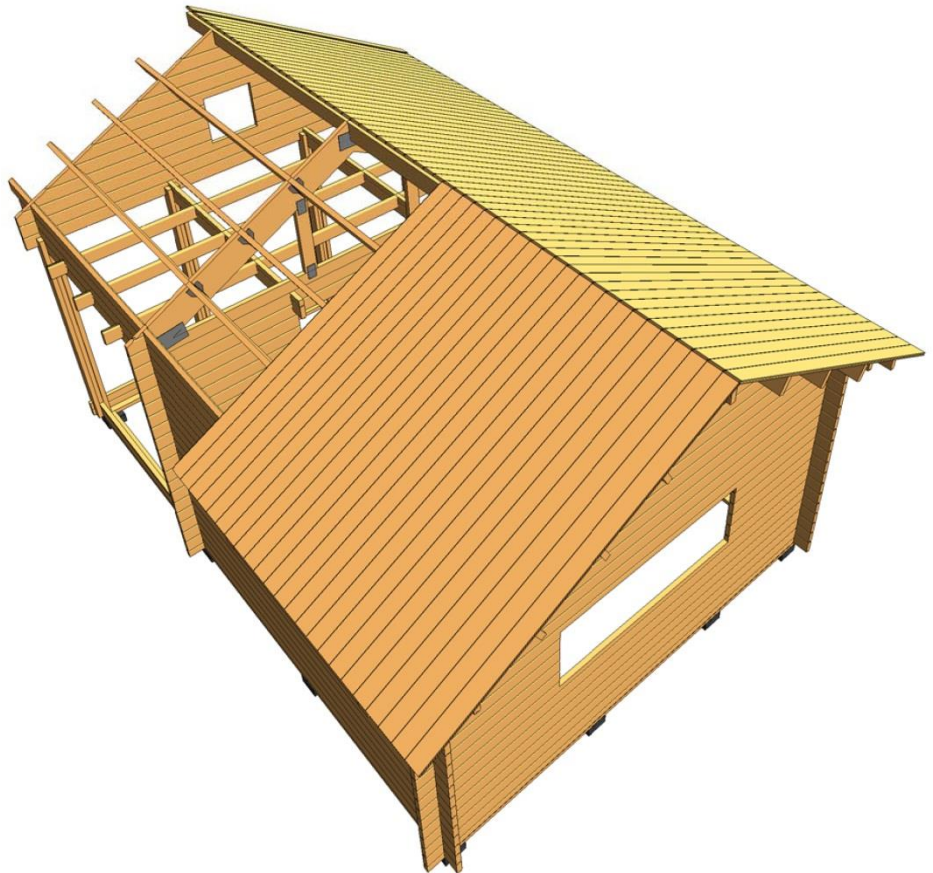

Mät ut ett takutstick på 50cm från ytterväggen och såga.

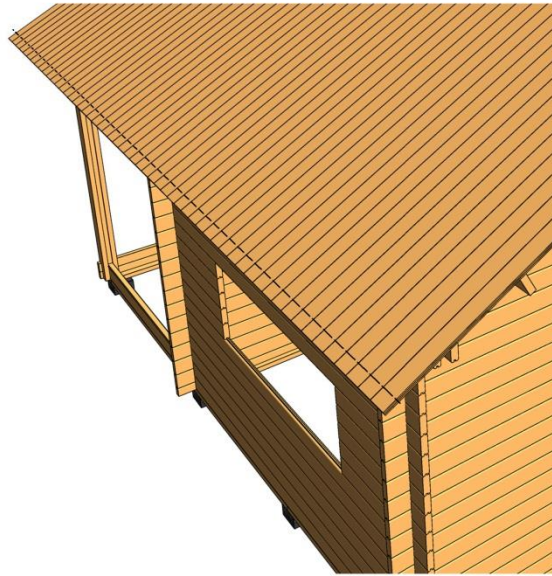

Montera de 2 nedre vindskivorna på varje gavel.

Dra ner brädorna så de täcker änden på takåsarna.

Styr de snedkapade ändarna mot varandra i nocken och skruva fast vindbrädorna.

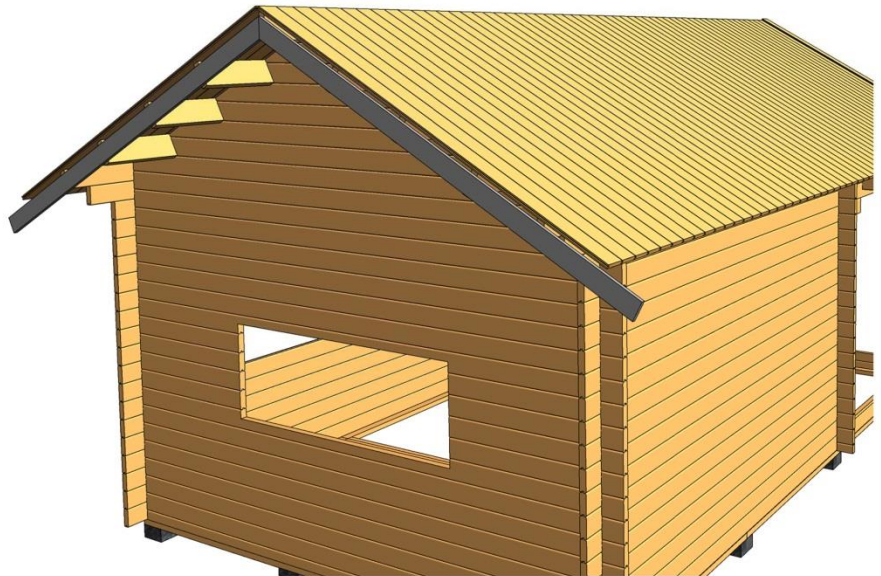

Skruva fast de övre vindbrädorna. Förskjut vindbrädan ca 7-8cm uppåt.

Förskjutningen kan väljas efter egen smak, eller beroende på kommande takbeklädnad.

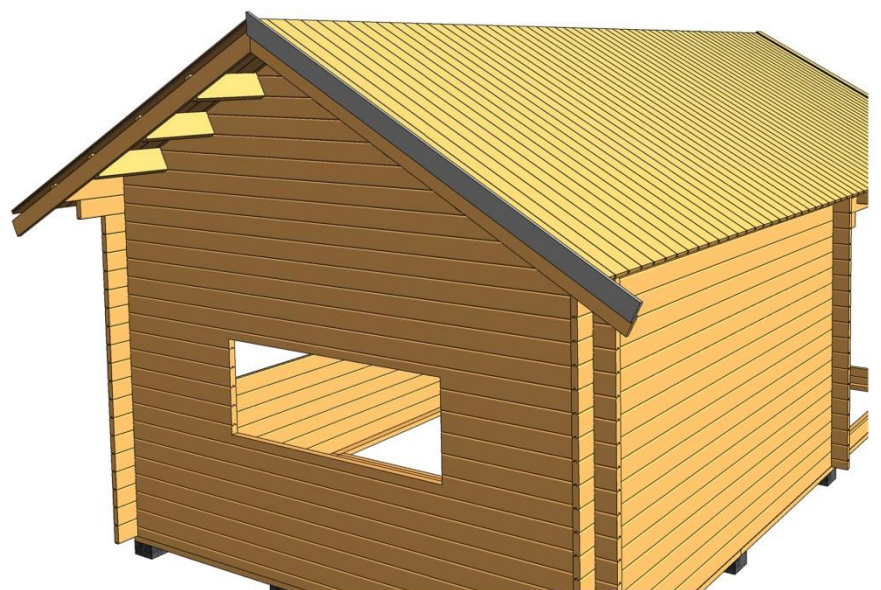

Mät upp och kapa till den undre takfotsbrädan.

Montera takfotsbrädan i underkant längst ut i takbrädorna.

Skruva/spika genom undre vindbrädan och uppifrån genom takbrädorna.

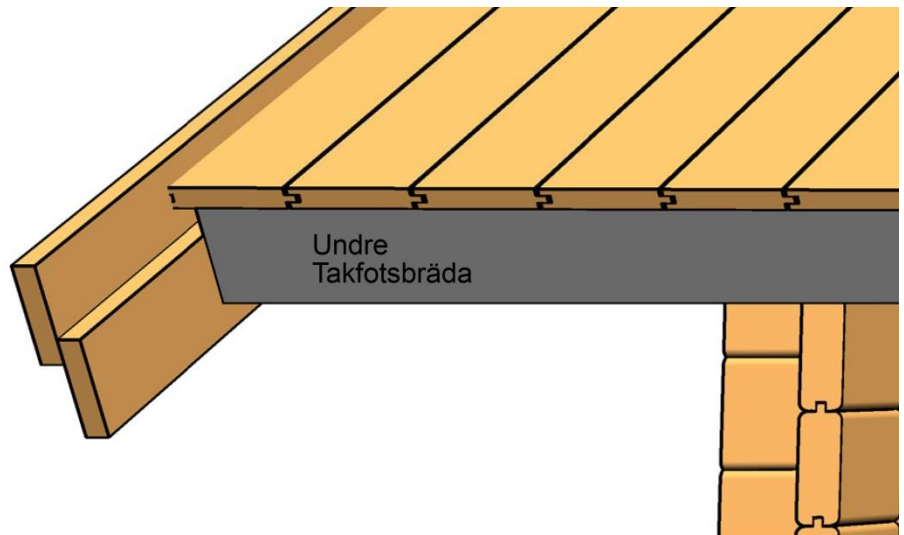

Kapa till och montera den övre takfotsbrädan enligt bilden

Lämna lämpligt utstick på vindbrädorna från takfotsbrädorna och såga.

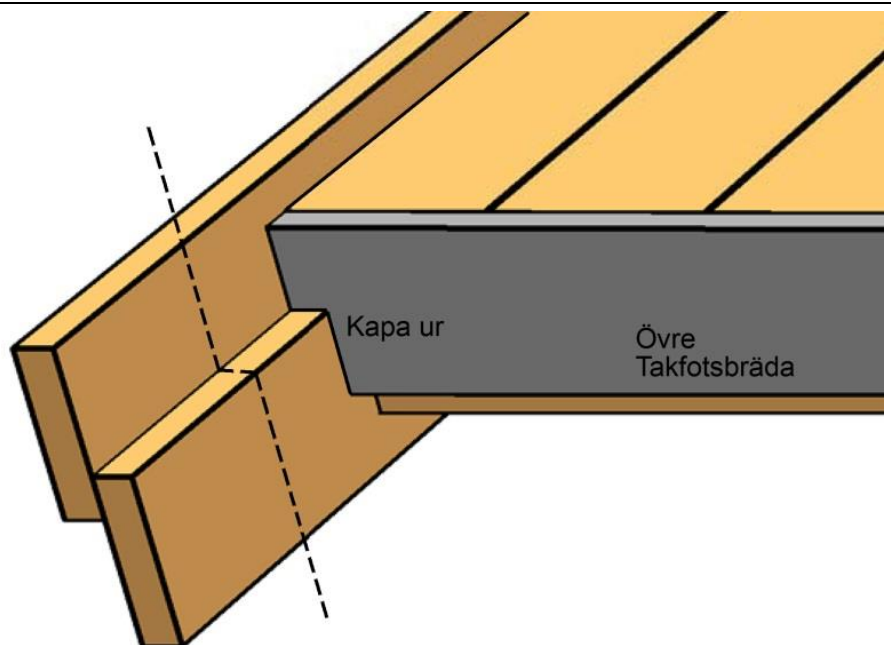

**Golv, Dörr, Fönster**

Montera golvåsar som bilden visar. Vill man isolera så monteras golvåsar c/c 600mm.

Skråspika eller skruva åsarna snett ner i syllen med 2st spik/skruv i varje ände och i bärlinan.

**Dörrar**

Kapa innerlisten till dörrarna enligt kapschemat på plocklistan. Montera listen på dörrkarmarna enligt bilden. Listen ska sitta 45mm in från ytterkant på karmen. Använd rekommenderad skruv. Dörren styrs inifrån med innerlisten mot väggen.

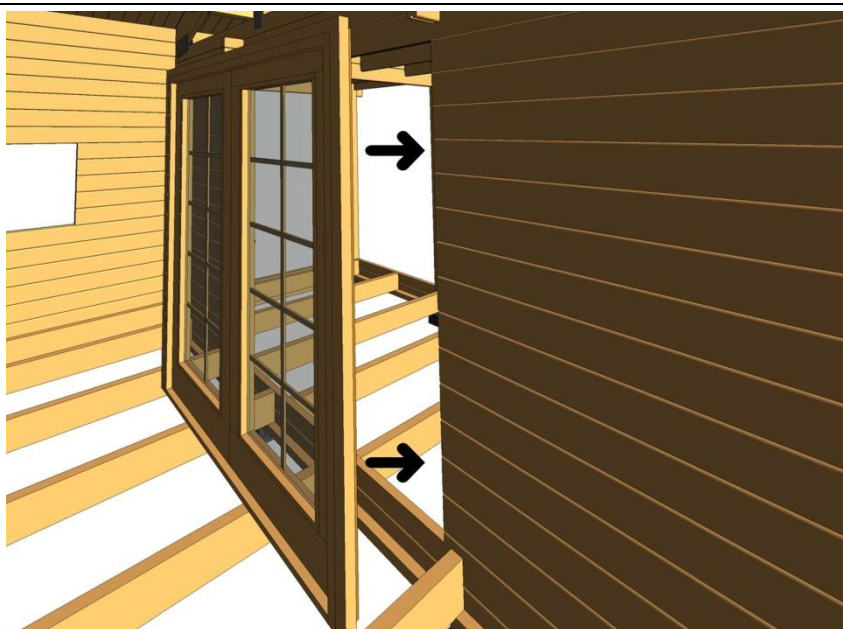
**Fönster**

Montera innerlist på fönster enligt bilden

Skär bort sponten under fönstren och montera dessa på samma sätt som dörren.

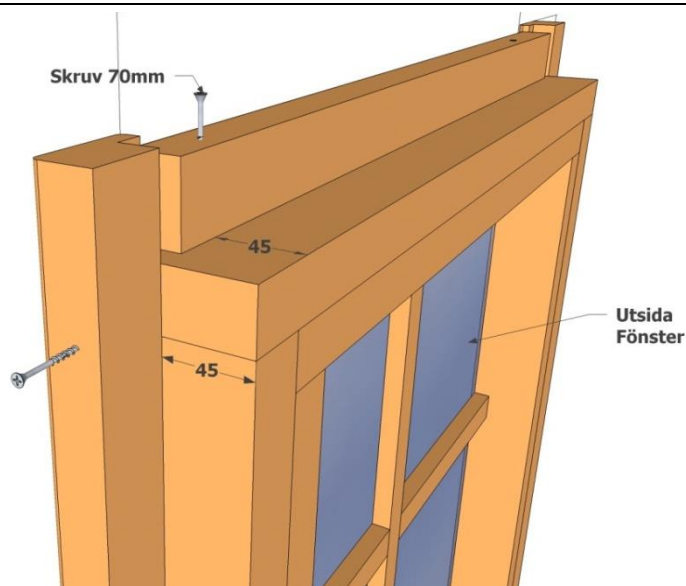



Kapa till ytterfodren enligt schemat på plocklistan.

Montera fodren enligt bilden. De ska vara ca 15-20mm in från ytterkant på karmen runt om.

Skruva/spika endast i karmen. EJ i väggen.



Öppningen för loftfönstret måste sågas ur efter att stommen är monterad.

Mått finns beskrivna på plocklistan.



### Golv

Lägg golvet. Det är ändspontat och skarvas fallande för att minimera spill.

Lämna ca 12-14mm mot väggarna på långsidan av golvet.

Lämna ca 5mm mot vägg på kortsidan av golvbrädorna.

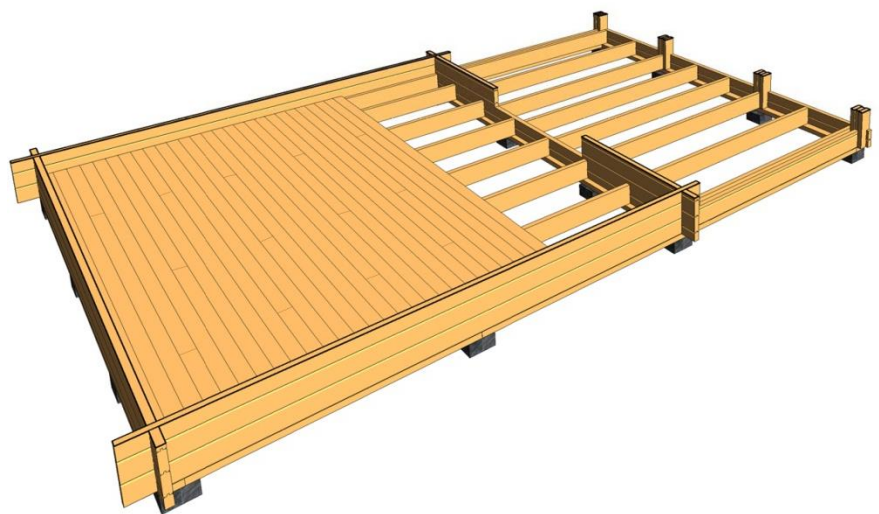

**Golv loft**

Kapa till och montera 45x45 fästregel mot yttervägg och mellanvägg.

Skruva med 80mm träskruv med ca 30cm avstånd så de sitter stadigt.

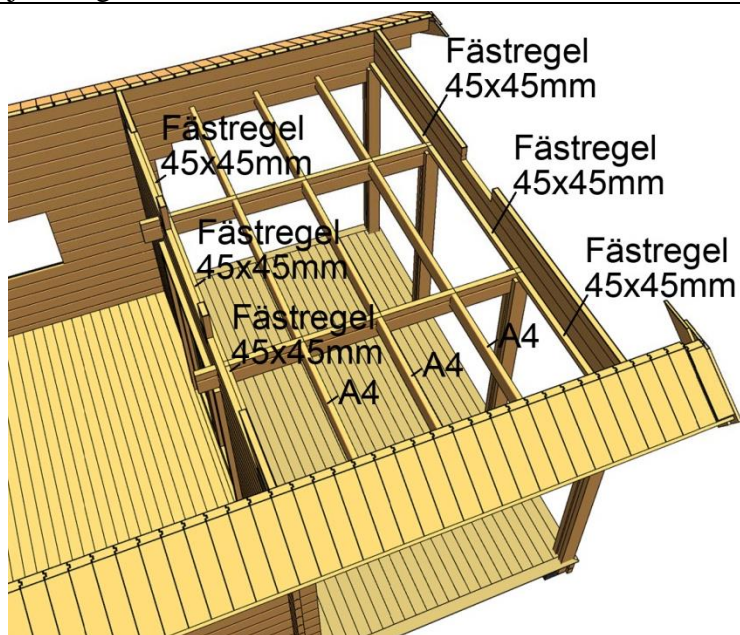

Lägg loftgolvet. Golvet är ändspontat och skarvas fallande för att minimera spill.

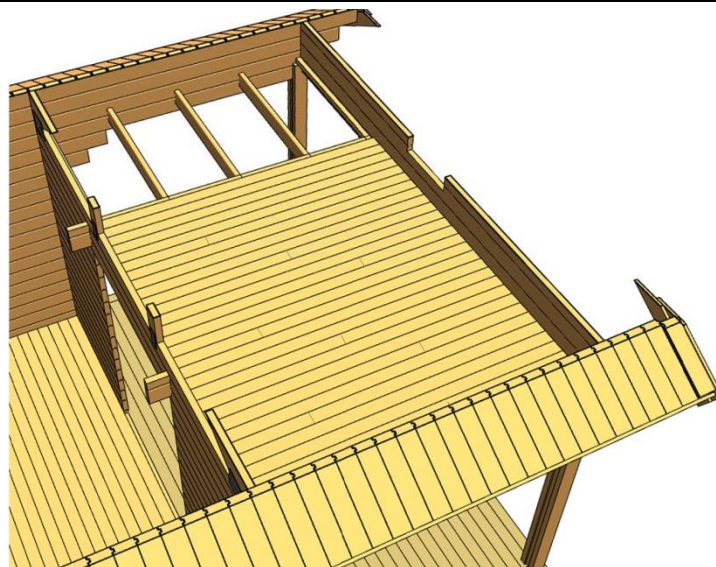

Montera altangolvet.

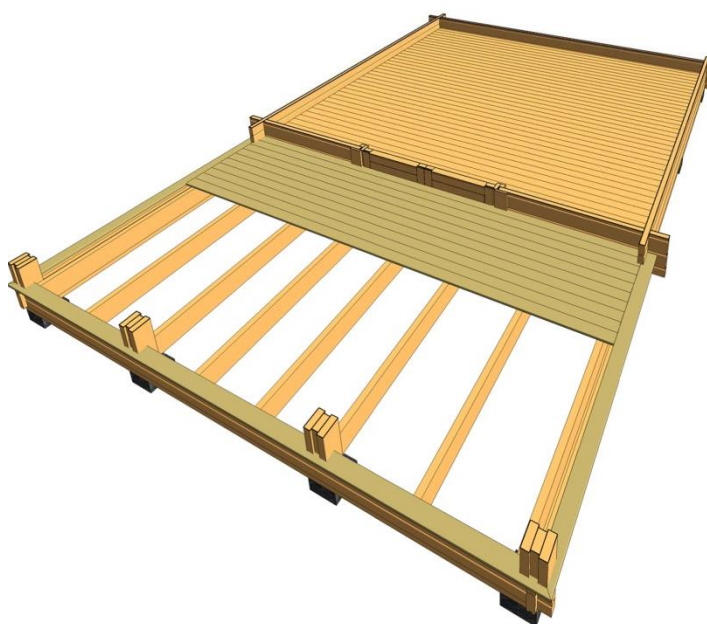

**Stege**

Bilden visar ett exempel på hur man kan montera ihop stegen.

Använd rejäl skruv till stegen, t.ex. 5x100mm träskruv.

