

Monteringsanvisning

Skansnäs Bastu 7m²



Tack för att du valde en stuga från Baseco.

Innan ni påbörjar monteringen, öppna paketen och sortera upp materialet efter plocklistan på kommande sidor i monteringsanvisningen.

Kontrollera att alla bitar finns med och är oskadade. Eventuella reklamationer på grund av skada **skall** göras **innan** monteringen påbörjas.

Detta behövs för att montera Skansnäs Bastu 7m2

Mått på skruv och spik är våra rekommendationer.

Grund

- Vattenpass för att väga in syllen
- Grundstenar 12 st., t.ex. lecablock, gjutna plintar, eller stenplattor

Golv

- 60st Skruv 5,0x100 eller spik 4” för golvåsar (4st/golvås).
- Spik eller skruv enligt önskemål, ca 150st, för golvbrädor.
- Trallskruv 4,2x55mm ca 100 st till altangolv

Stomme

- Träskruv 5,0x100mm ca25st för att fästa väggen i syllen
- Stor hammare eller slägga för att slå ihop knutbrädor. Slagkloss medföljer.

Tak

- Till takbrädor, Spik 60mm eller trallskruv 4,2x55mm ca 500st.
- Vindbrädor, takfot, Spik 60mm eller trallskruv 4,2x55mm

Övrigt

- Träskruv 5,0x100mm för att fästa frontregel på altanen
- Trallskruv 4,2x55mm eller spik 60mm till fönster- och dörrfoder.
- Trallskruv 4,2x55mm, till innerlister dörrar
- Träskruv 4,5x60mm till konsoler bastulavar/bänkar, stödben lavar
- Träkilar till bastudörr
- Träskruv 70mm, innerlist fönster
- Bastuaggregat. Vedeltat eller elektriskt.
- Ventiler beroende på val av aggregat.

Skansnäs Funkisbastu 7 m2

45x145 Knuttimmer

Plocklista v1.2

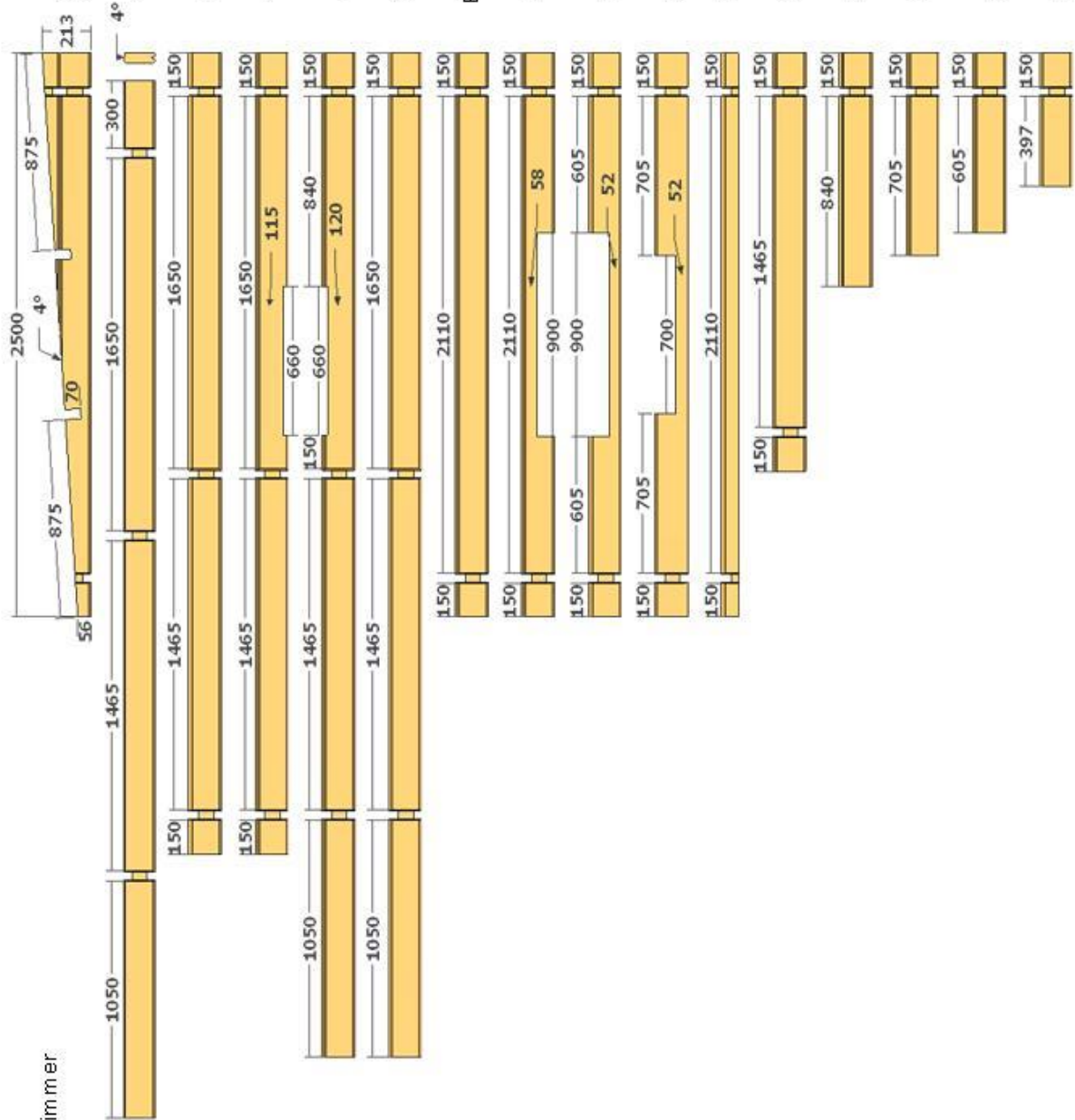

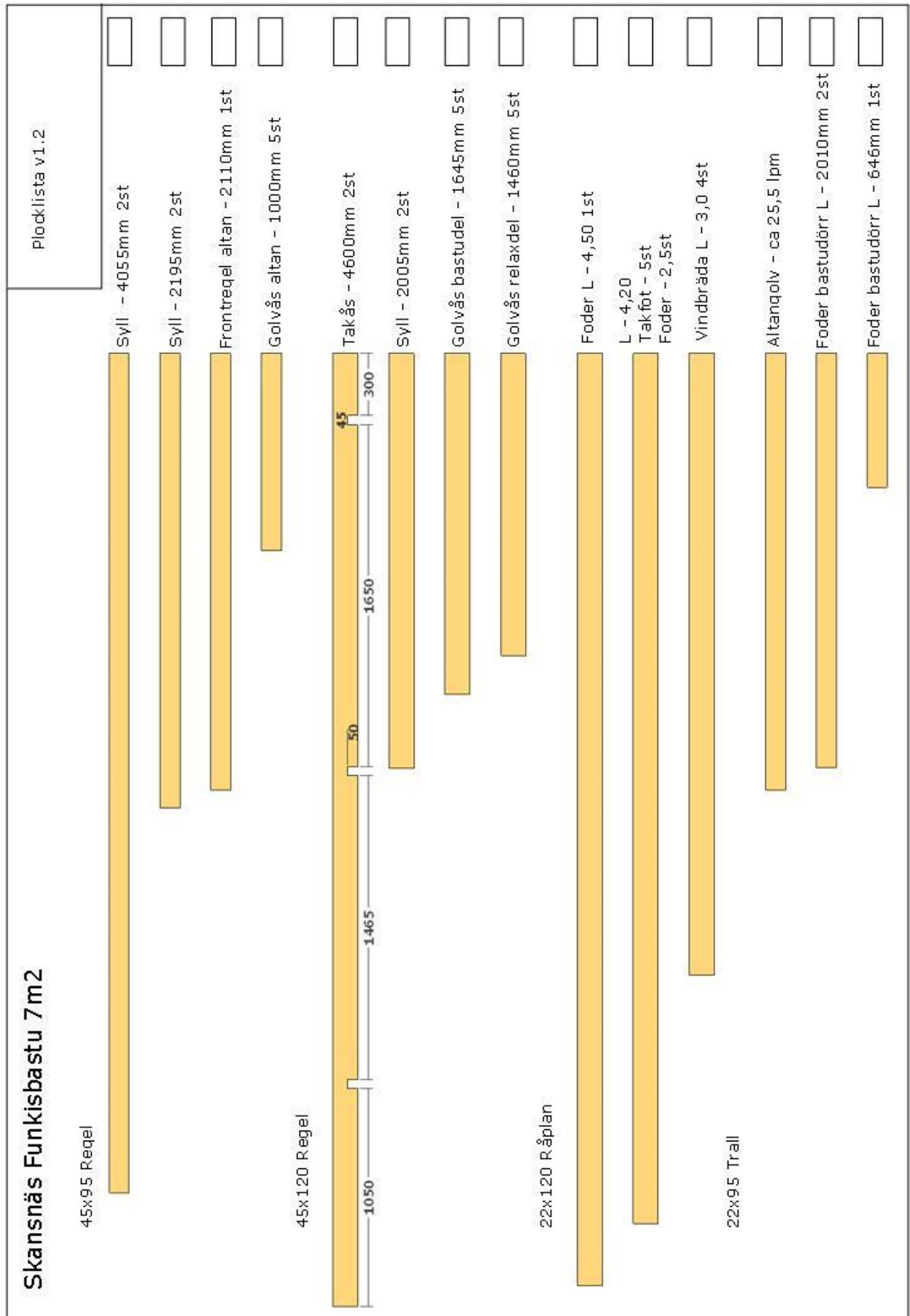

Skansnäs Funkisbastu 7 m2

22x120 Råplan Kaplista, OBS! Exakta mått, spara några mm till finkap

Plocklista v1.2

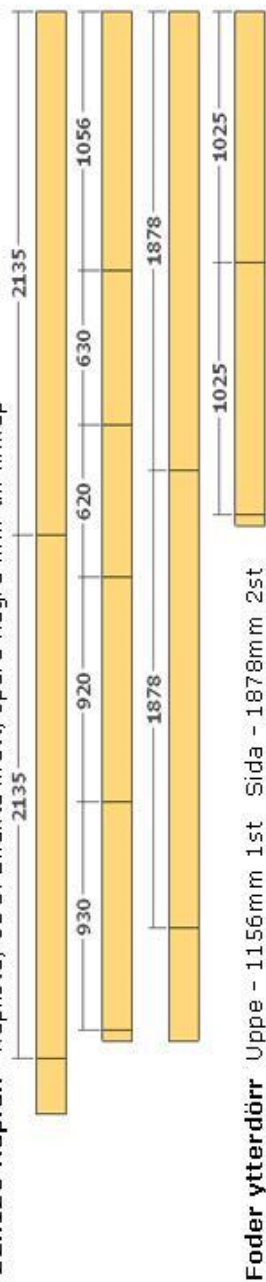

Foder ytterdörr Uppe - 1156mm 1st Sida - 1878mm 2st

Foder enkelfönster Uppe - 930mm 1st Sida - 1025mm 2st Nere - 630mm 1st

Foder funkisfönster Uppe - 920mm 1st Sida - 2135mm 2st Nere - 620mm 1st

Mått som anges på dörr/fönster avser kapmått på innerlist

1st Dörr 10°
9-19 m. fönster

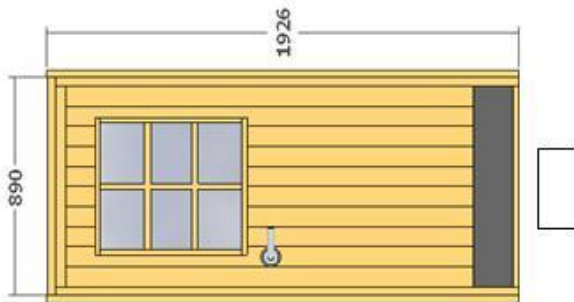

1 st Harvia bastudörr
glas 7-19

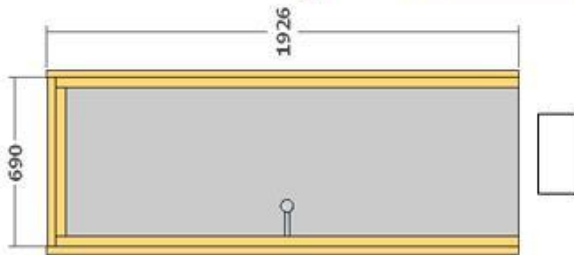

1 st enkelfönster
660x925

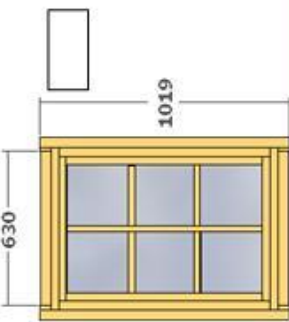

20x113/135 Ändspotat,
fallande längd,
inplastad i bunt.



Golv/tak - ca 21,5m2

3,9m - 4,5st
ca 16 lpm



Golvlist 18x70

4,5m - 2st



Fönsterlist 30x56

4,8m - i 2 bitar,
2st av varje



Dörrlist 27x30

1st Funkisfönster 2035x650

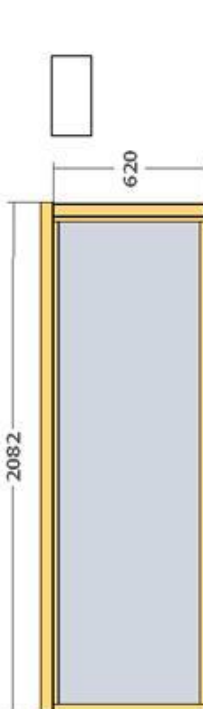

U-List 45x95mm
2,0m 1st



Skansnäs Funkisbastu 7 m2		Plocklista v1.2 Bastulavlar
<p>Trall 22x95</p>	BL1 Bastulav uppe 1st	2105mm - 7st 444mm - 6st
	BL2 - Bastulav nere 1st	2105mm - 5st 248mm - 6st
	BL3 - bänk relax 2st	1460mm - 12st 349mm - 12st
	BL4 - Konsol bastulav uppe - 439mm 2st	
	BL5- Konsol bänk relax - 344mm 4st	
	BL6 - Konsol bastulav nere - 243mm 2st	
<p>45x95 Reqel</p>	BL7 - Reqel till stödben - 2700mm 1st	

Montering

Grund

Placera ut grundstenar enligt plintritningen.

Öppna upp paketen och sortera upp materialet.

Lägg ut syllen enligt bilden.
Kontrollmät diagonalen för att se att vinklarna är rätt.

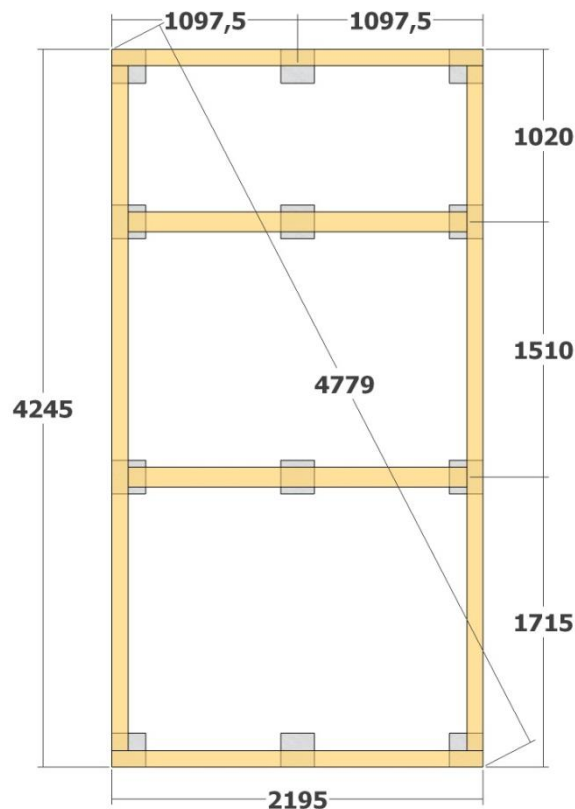

Lägg ihop första väggvarvet på syllen. Ytterväggen ska ligga ca 2-3mm utanför syllen runt om.

Skruva fast första väggvarvet i syllen med träskruv 5,0x100mm.

Skruva snett inifrån genom väggbrädorna. Halvbrädorna B4 kan man skruva rakt uppifrån bredvid spanten.

Observera att urtaget för bastufönstret hamnar rätt.

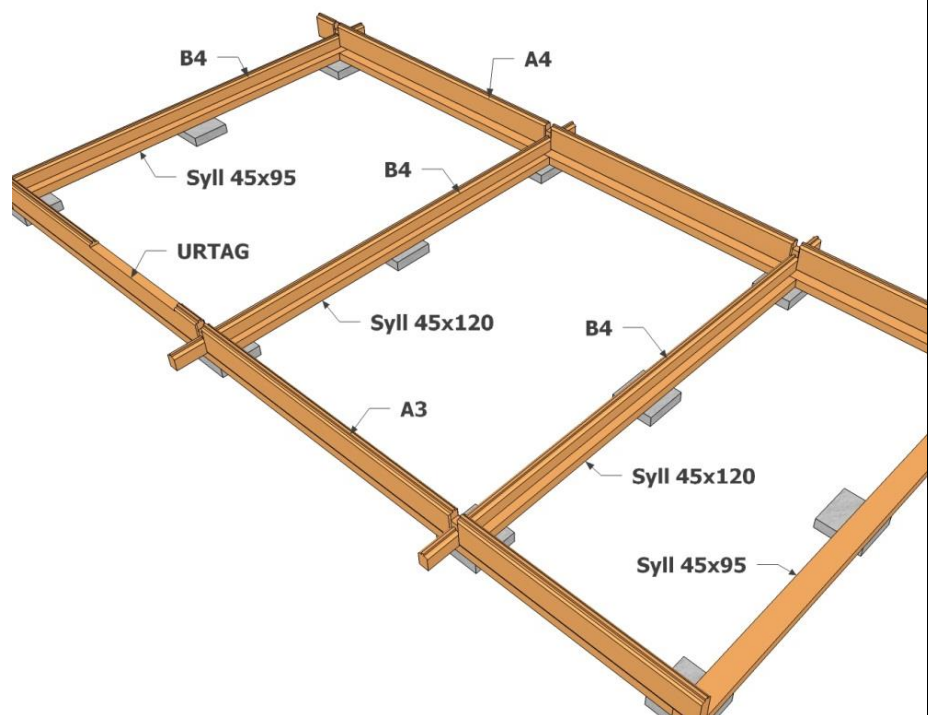

Stomme

Slå ihop varv efter varv enligt bilderna nedan.
 Använd medföljande slagklossar. Slå aldrig direkt på en bräda.

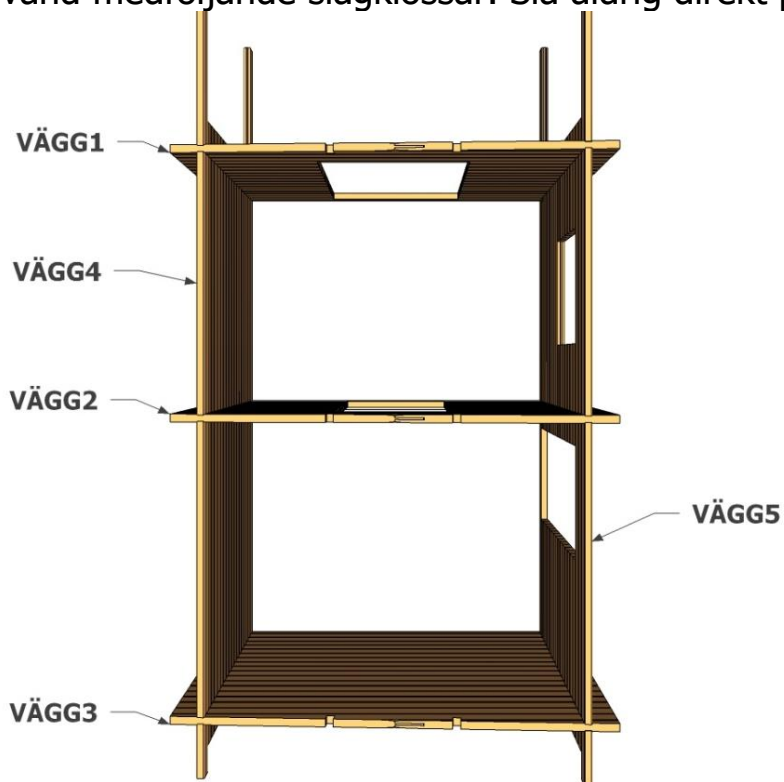

VÄGG 1, framsida

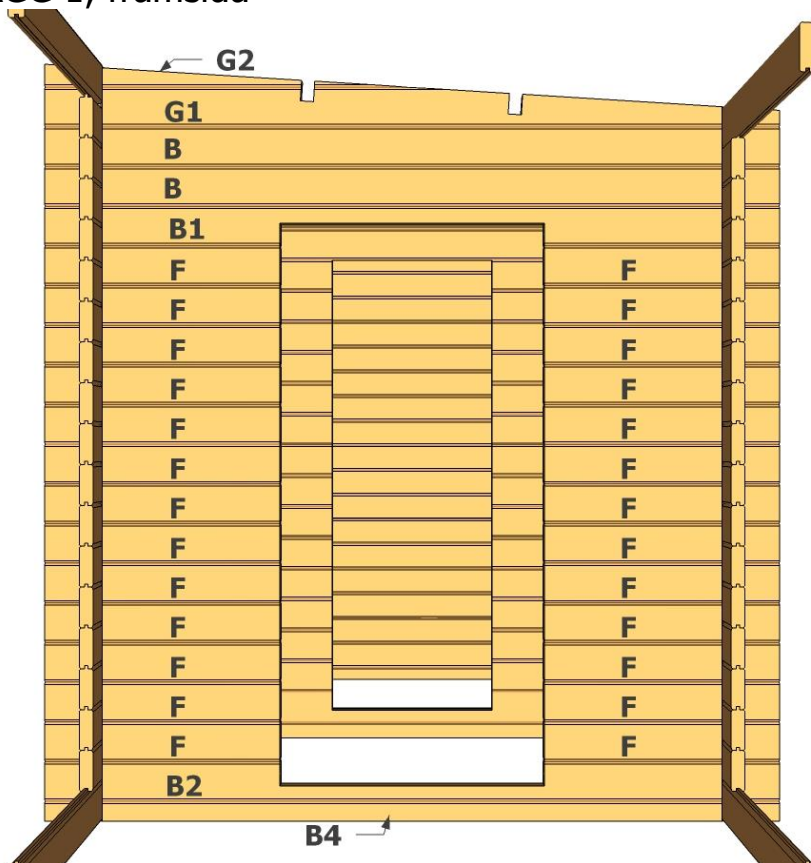

VÄGG2, innervägg

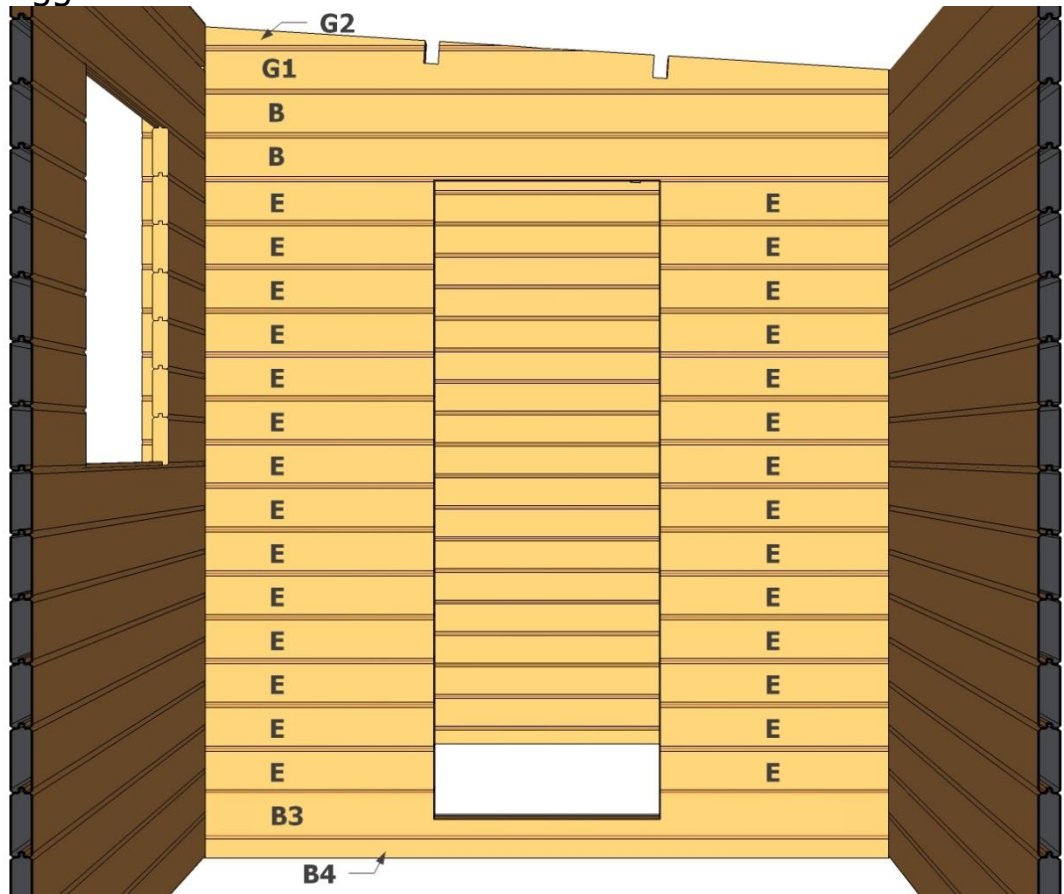

VÄGG3, bakvägg

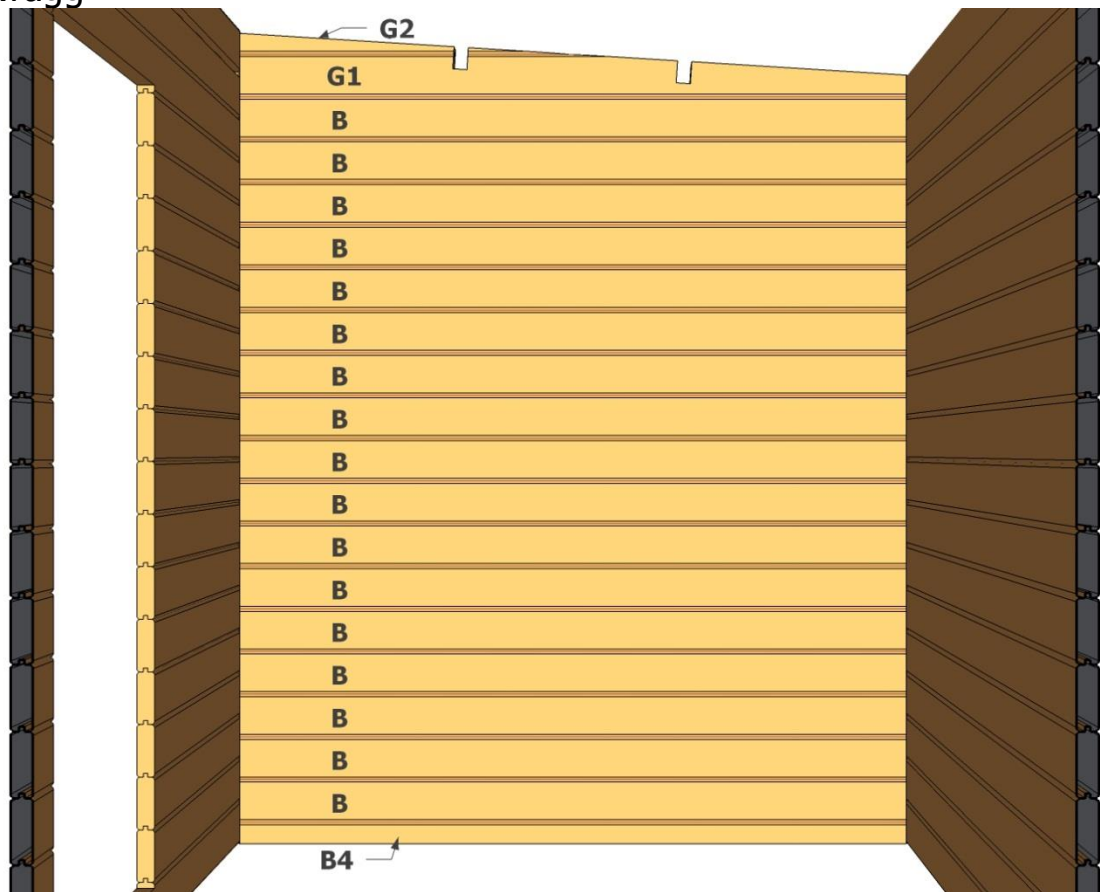

VÄGG4, höger

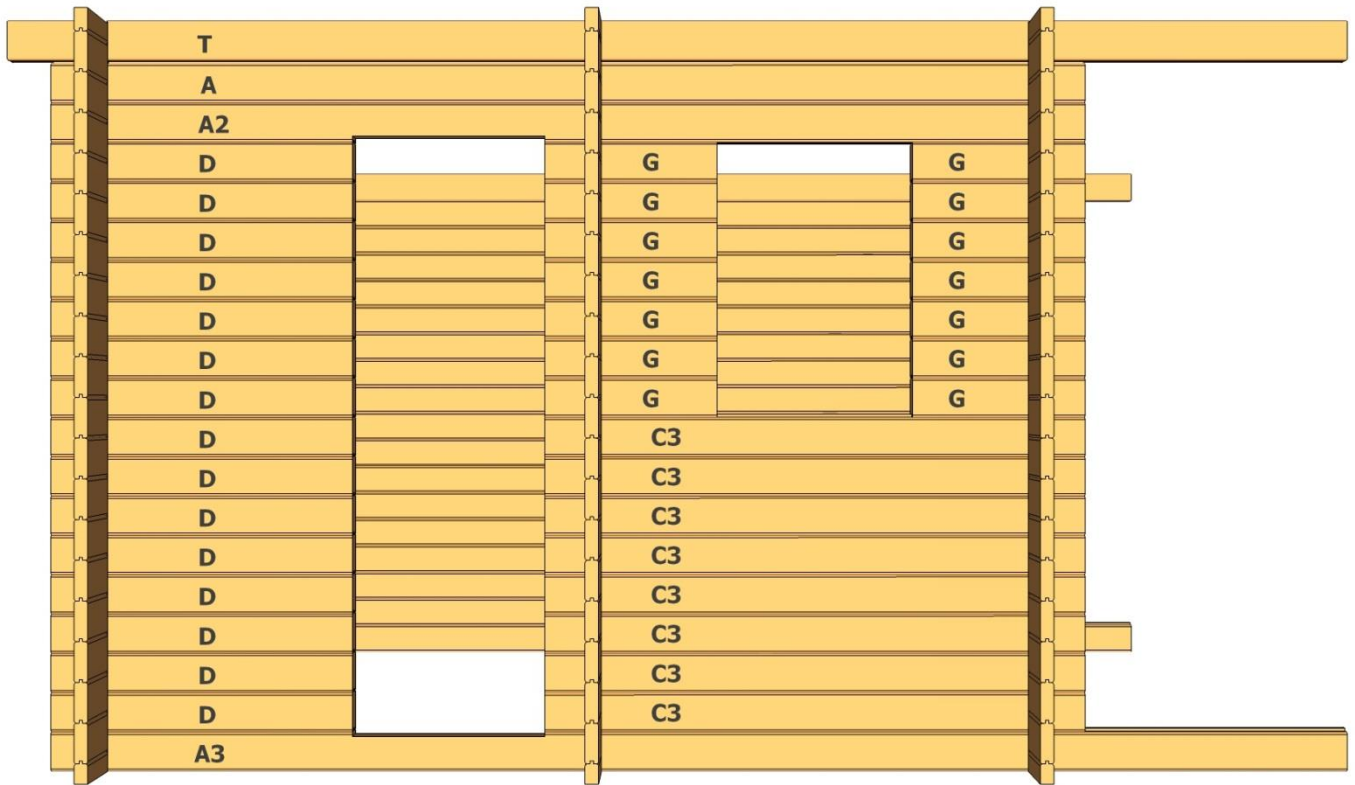

VÄGG5, vänster

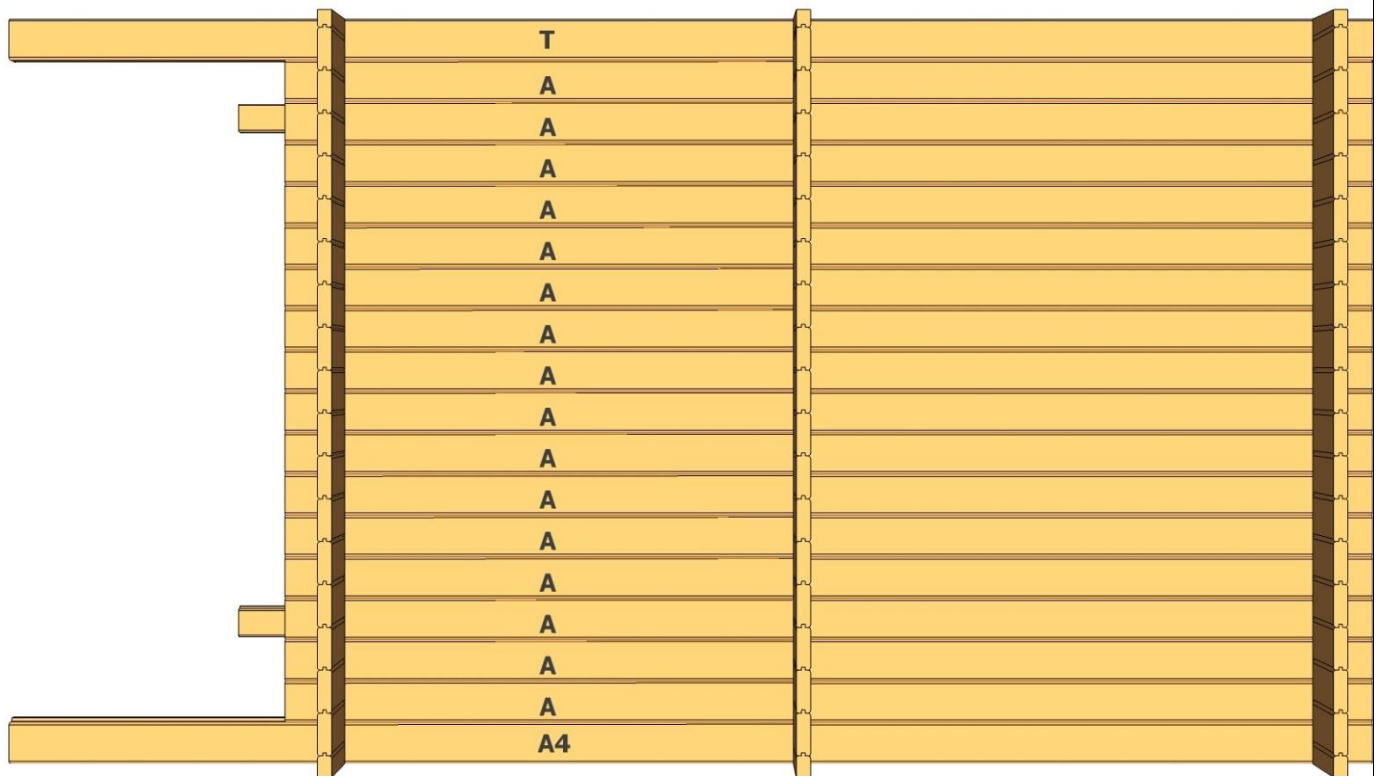

TAK

Lägg i takåsarna i urtagen.

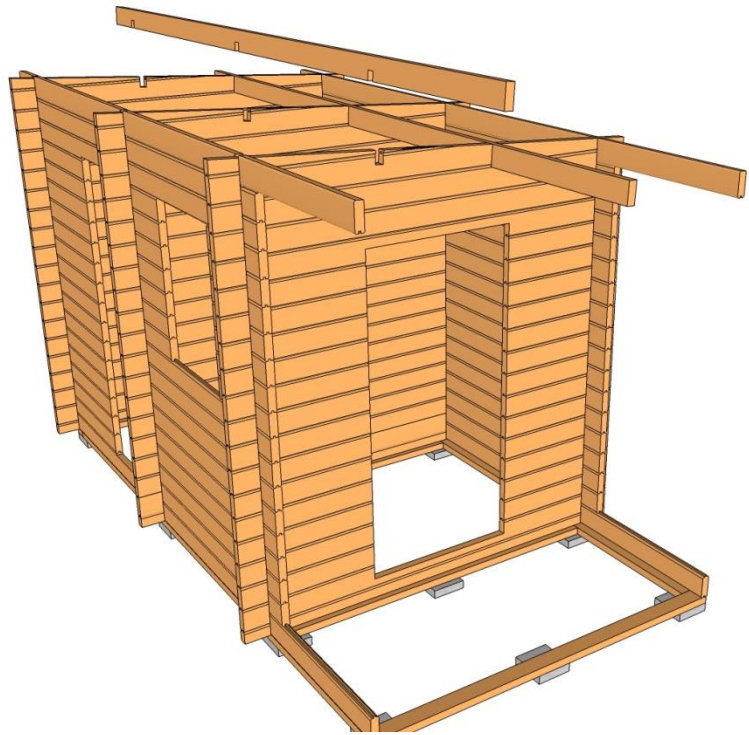

Montera taket. Lägg brädorna med finsidan inåt.

Taket ska sticka ut 22mm utanför kortändan på takåsarna enligt bilden.

Skarva taket fallande, d.v.s. man behöver ej skarva på takåsarna.

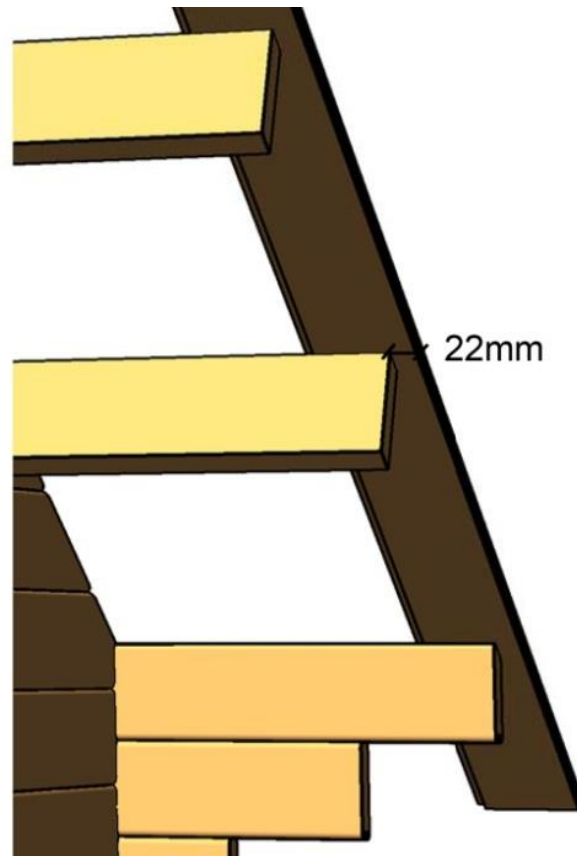

Man kan sticka ut taket lite extra på sidorna och kapa till efter montering.

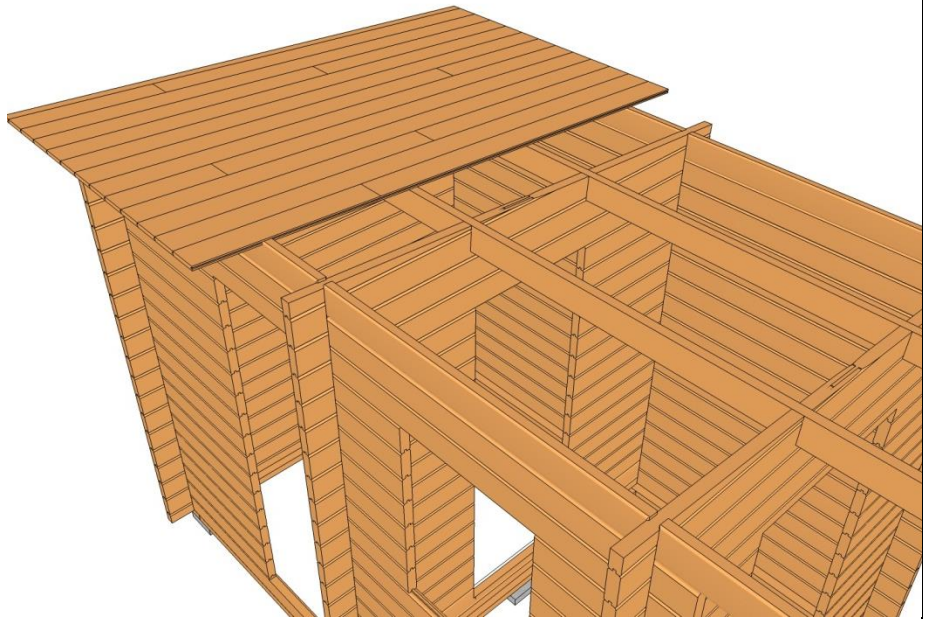

Mät ut ett takutstick på 30cm från ytterväggen och såga.

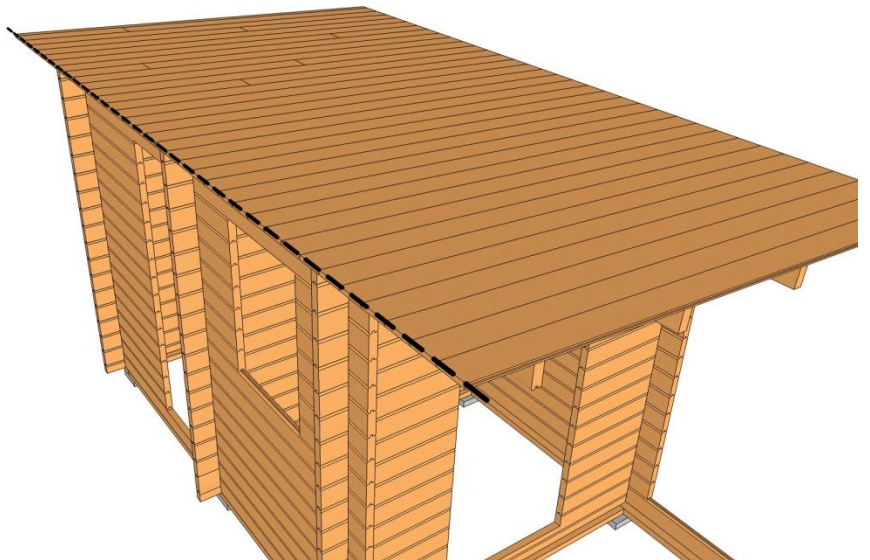

Montera de nedre vindskivorna

Skruva i takåsarna och uppifrån genom taket.

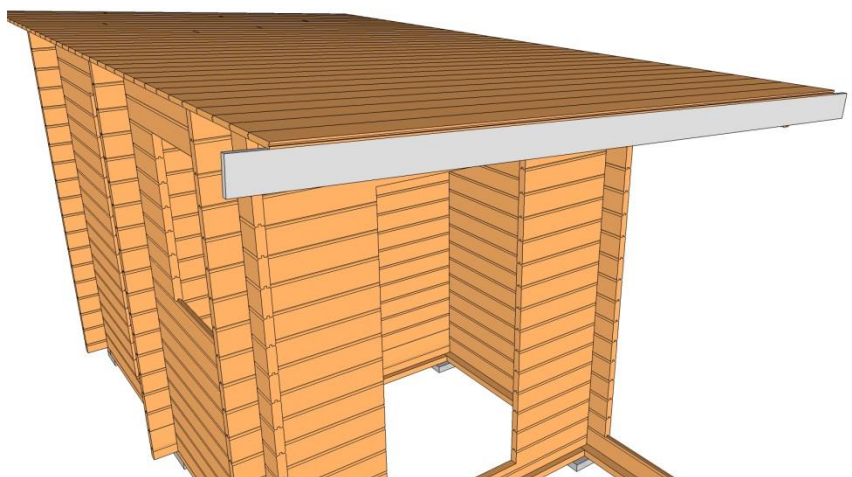

Skruva fast de övre vindbrädorna. Förskjut vindbrädan ca 5-7cm uppåt.

Förskjutningen kan väljas efter egen smak, eller beroende på kommande takbeklädnad.

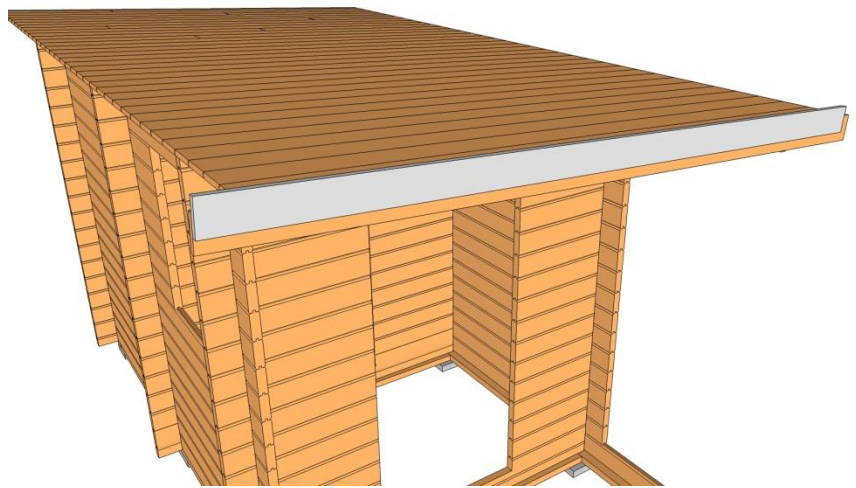

Mät upp och kapa till den undre takfotsbrädan.

Montera takfotsbrädan i underkant längst ut i takbrädorna.

Skruva/spika genom undre vindbrädan och uppifrån genom takbrädorna.

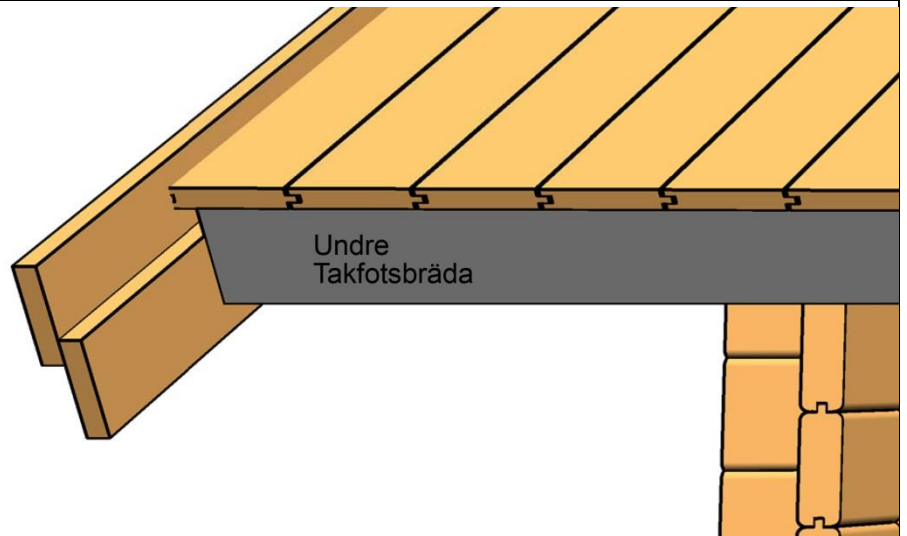

Kapa till och montera den övre takfotsbrädan enligt bilden

Lämna lämpligt utstick på vindbrädorna från takfotsbrädorna och såga.



Bild på hörn mot högsta punkt på tak. Kapa till som vid takfoten men dra upp övre brädan till samma höjd som vindbrädan på gavel.



Golvåsar

Montera golvåsarna som bilden visar. Vill man isolera så monteras golvåsarna c/c 600mm.

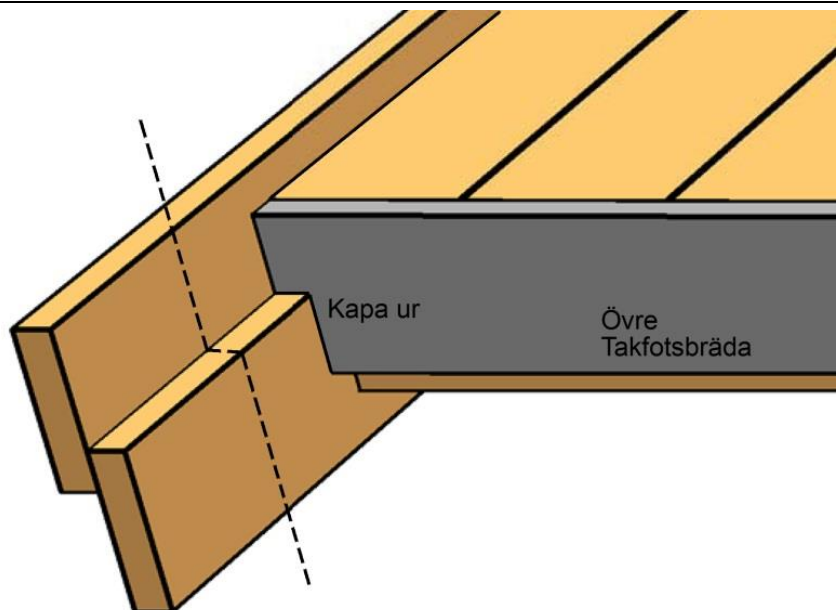
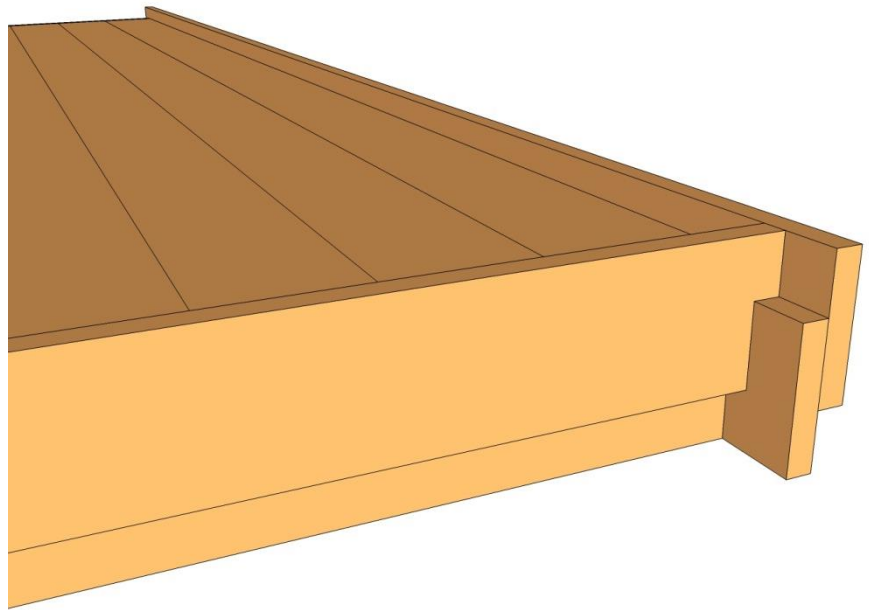
Skråspika eller skruva åsarna snett ner i syllen med 2st spik/skruv i varje ände.



Ytterdörr

Kapa innerlisten till dörrarna enligt kapavisning på plocklistan. Montera listen på dörrkarmarna enligt bilden. Listen ska sitta 45mm in från ytterkant på karmen. Använd rekommenderad skruv. Bastudörr monteras efter golvet.

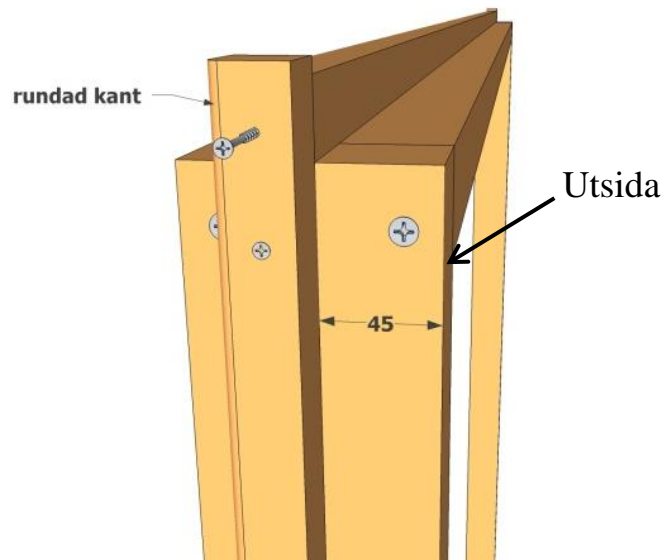
**Fönster**

Kapa till och montera innerlist på enkelfönstret och funkisfönstret enligt bilden. Vill man ej ha spröjs på enkelfönstret plockas det bort.

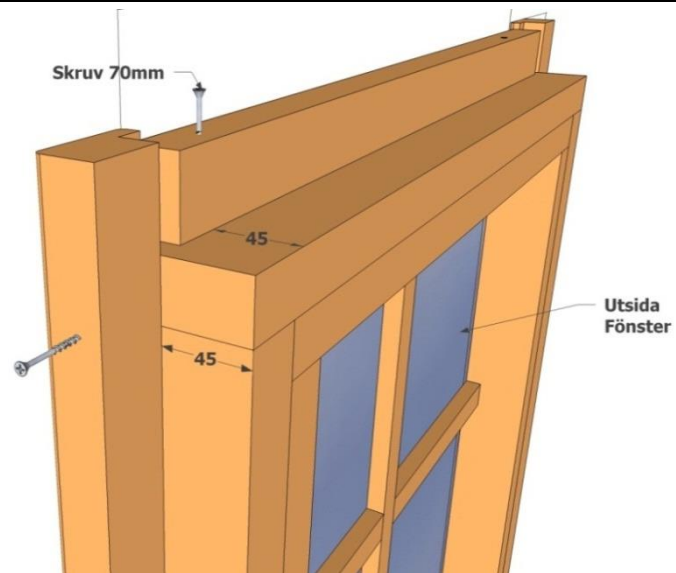

Ytterdörren och fönstren styrs inifrån med innerlisten mot väggen.

Skär bort sponten under enkelfönstret.

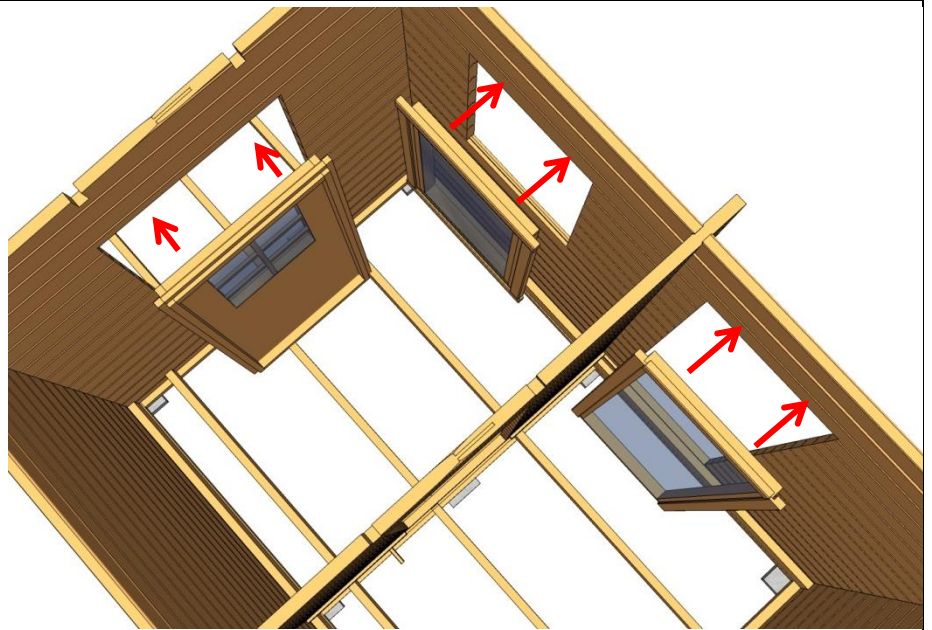

Kapa även ytterfodren enligt schemat på plocklistan.

Montera fodren enligt bilden. De ska vara ca 15-20mm in från ytterkant på karmen runt om.

Skruva/spika endast i karmen. EJ i väggen.

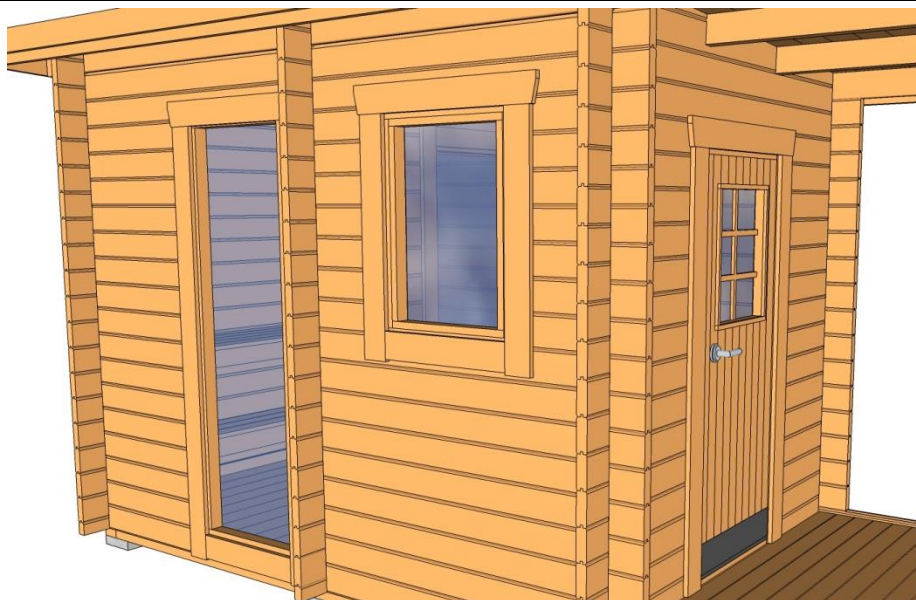

Golv

Lägg golvet. Det är ändsponat och kan skarvas fallande för att minimera spill.

Lämna ca 12-14mm mot väggarna på långsidan av golvet.

Lämna ca 5mm mot vägg på kortsidan av golvbrädorna.

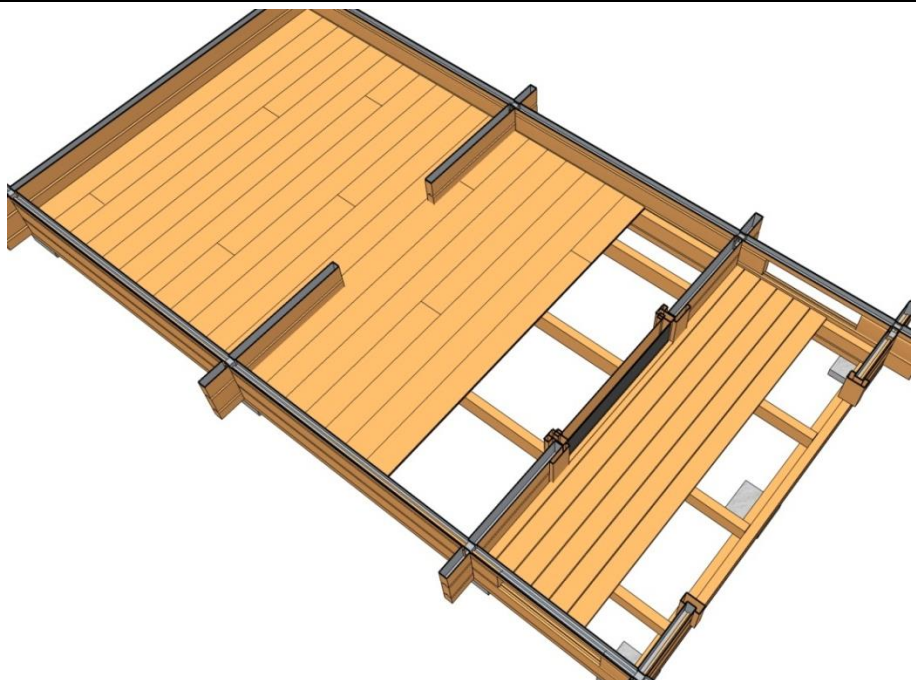

Bastudörr

Ta bort den tillfälliga tröskeln under karmen. Kapa till innerlisten enligt plocklistan och montera på samma sätt som på ytterdörren. Innerlisten ska vara på sidan mot bastudelen.

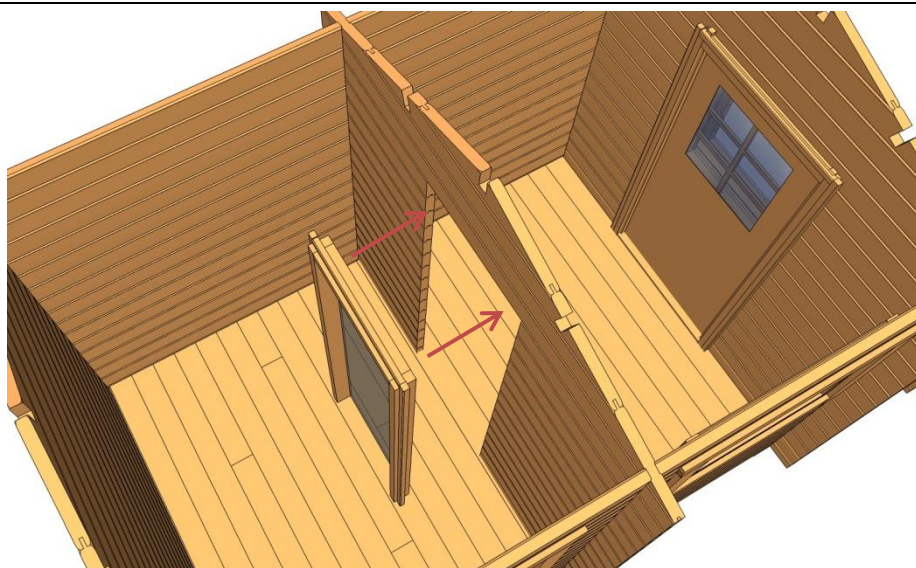

Montera dörren ca 35mm från golvet.



Använd kilar för att centrera dörren i dörröppningen.

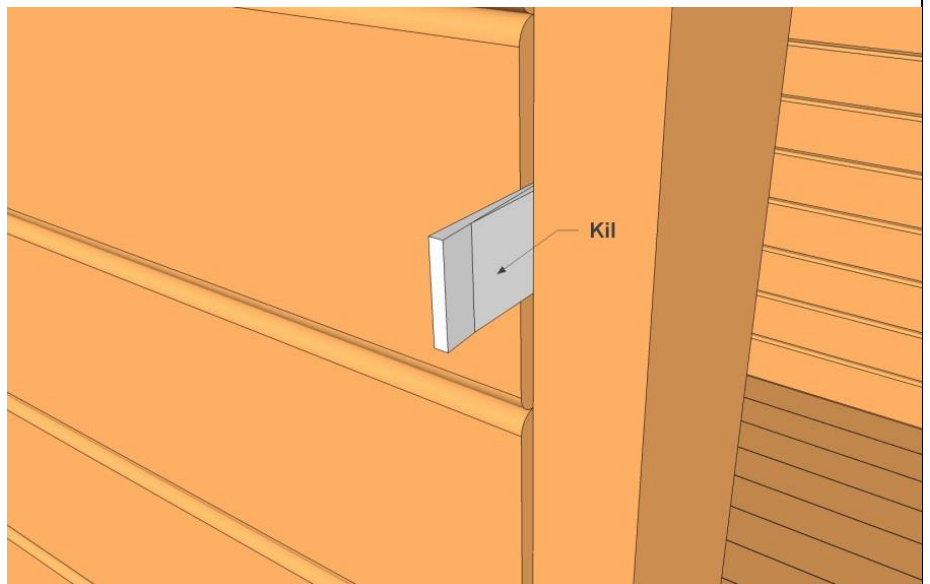

Justera dörren så att springan mellan glaset och karmen blir lika stor runt hela dörren.

Skruva karmen i nedersta väggbrädan.

Såga av kilarna vid behov.



Kapa till och montera foder 22x95mm.

Skruva i karm och vägg i nedre väggbrädan. Skruva sedan endast i karmen.



BASTULAVAR

Montera konsolerna enligt måtten på bilden. Skruva ordentligt så de sitter stadigt.

Lämplig höjd från golvet är ca 90cm för de övre och ca 45cm för de undre konsolerna.

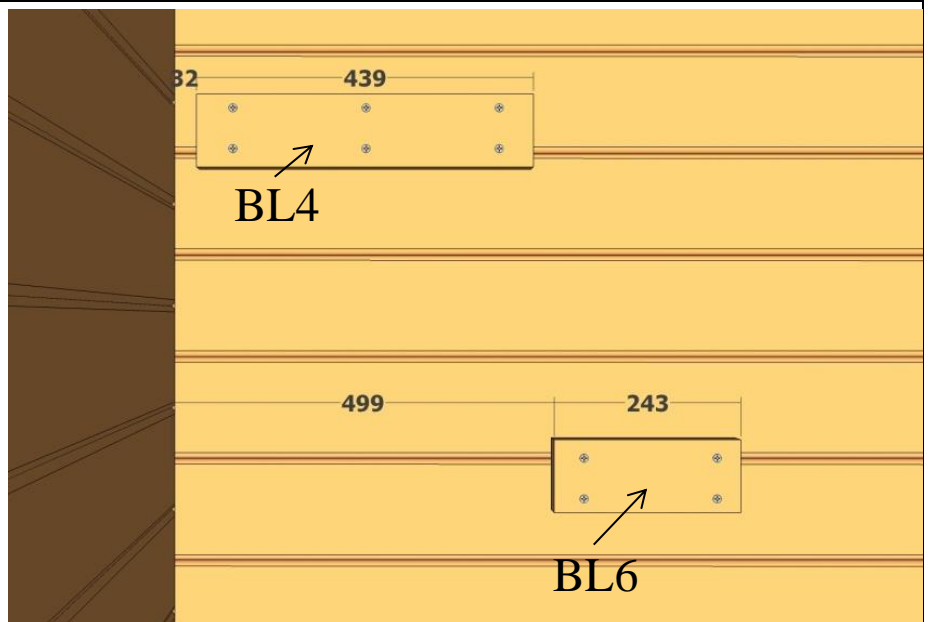

Lägg upp bastulavarna BL1 och BL2 på konsolerna och kapa till en stödkloss på ca 10cm ur medföljande 45x95 regel BL7.

Skruva fast klossen i väggen i mitten under övre bastulaven.



Kapa till de två stödbenen ur samma regel och skruva i lavarna enligt skissen.

Fäst sedan stödbenen i golvet

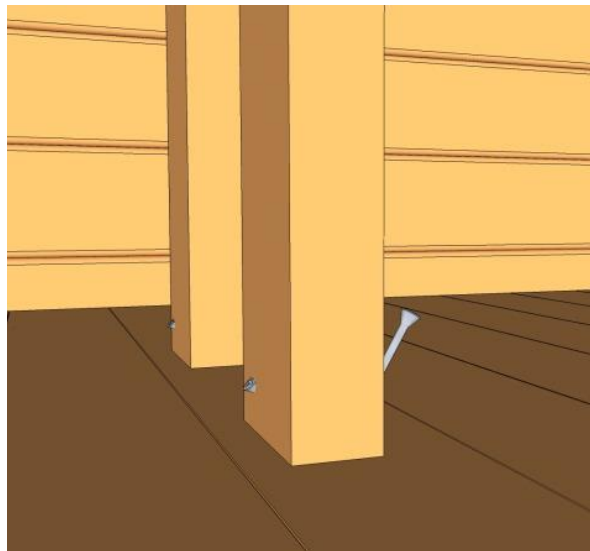
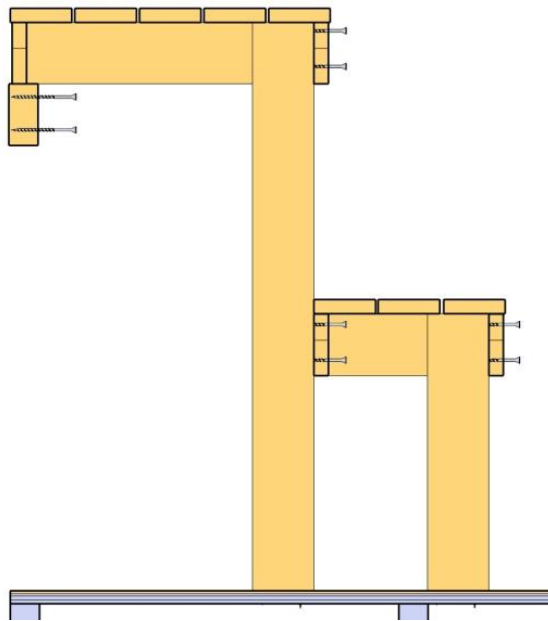

Bastulavarna på plats.

Bastun är nu klar.

Lämpligt bastuaggretat monteras på valfri plats.

Montera ventiler som anpassas efter typ av aggregat.



BÄNKAR

Montera bänkar BL3 i relaxdel på valfri höjd.
Använd konsoler BL5.

Kapa till och montera stödben ur regel BL7 vid behov.

**ALTAN**

Montera 45x95 frontregel och golvåsar på altanen.
Skruva altangolvet.
Skär bort sponten på sidobräderna. Kapa till och montera U-list

